

© B.A. サンライズ © SOTSU-SUNRISE

HG
UNIVERSAL CENTURY

機動戦士
ガンダム Z



NRX-055 BAUND DOG
TITANS PROTOTYPE TRANSFORMABLE MOBILE ARMOR



HG 1/144 バウンド・ドック
BAUND DOG



NRX-055 BAUND DOC

TITANS PROTOTYPE TRANSFORMABLE MOBILE ARMOR

MODEL NUMBER: NRX-055

TOTAL HEIGHT: 29.7m

WEIGHT: 82.7t

TOTAL WEIGHT: 129.4t

GENERATOR OUTPUT: 2,260kw

THRUSTERS TOTAL PROPULSION:

145,800kg

MATERIAL: GUNDARIUM ALLOY

ARMAMENTS:

BEAM RIFLE

BEAM SABER

DIFFUSE MEGA PARTICLE CANNON

ARM CLAW

LEG CLAW



機動戦士
Z
ガンダム

1/144 SCALE

HG
UNIVERSALCENTURY

GUNDAM.INFO

Search

www.gundam.info

バンダイホビーサイト | www.bandai-hobby.net/

Any fees accrued by your access method and connection to the website are your own responsibility.
ホームページにアクセスする際の通信費等はお客様の責任となります。

* 画像の完成品は塗装してあります。

* The completed product in the image has been painted.

5058822



警告 (けいこく)

保護者の方へ 必ずお読みください。

- 小部品があります。誤飲・窒息の危険がありますので、3才未満のお子様には絶対に与えないでください。

注意 (ちゅうい)

- 縁部が鋭い箇所がありますので、注意してください。
- 先端が尖っている箇所がありますので、注意してください。
- 部品はきれいに切り取り、切り取ったあとのクズは捨ててください。
- 袋を頭からかぶったり、顔を覆ったりしないでください。窒息する恐れがあります。

WARNING

Parents and guardians, read the following instructions before use.

- CHOKING HAZARD - Small parts. Not for children under 3 years.

CAUTION

- Pay attention to sharp parts and edges.
- Pay attention to sharp parts. Be careful when handling.
- Cut the necessary parts from the runner carefully, and discard the remnants.
- To avoid suffocation, do not put the plastic bag over your face.

《組み立てる時の注意》 ●組み立てる前に説明書をよく読みましょう。 ●部品は番号を確かめ、ニッパーなどできれいに切り取りましょう。 ●塗装にはより安全な「水性塗料」のご使用をおすすめします。 ●尖った先端や薄い縁部に触れながらの組み立てには十分ご注意ください。
 《Notes on assembly》 ●Carefully read the instructions before assembling. ●Check the part numbers, and cut them cleanly with nippers. ●Use of water-based paint is recommended for safety reasons. ●Pay extra attention when handling sharp points and edges.

パーツリスト Parts list

(×印は使用しないパーツです。)
 × Indicates parts not needed.

※本商品は精密な加工を施している為、製造工程上、部品形状には多少の差異がございます。
 ※クリアパーツの中には、製造工程上気泡が入っているものがありますがご了承ください。
 * Intricate processing may create small differences in the parts during manufacturing.
 * Bubbles may be present in the clear parts from manufacturing.

B2パーツ B2 Parts (PS)

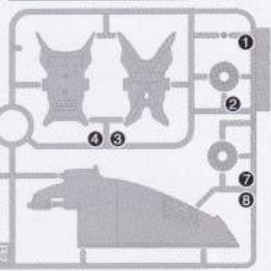

Aパーツ A Parts (PS)

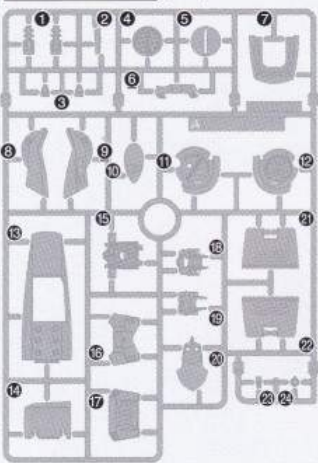

B1パーツ B1 Parts (PS)

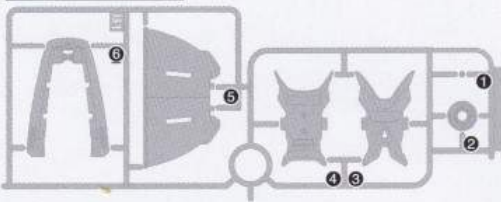

C1パーツ C1 Parts (PS)

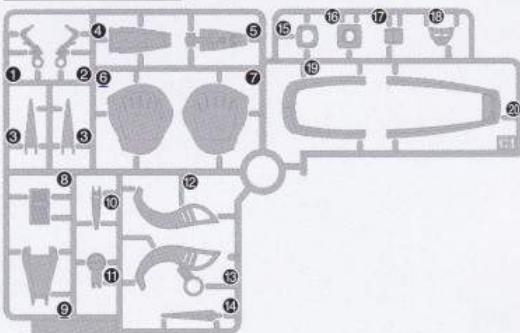

C2パーツ C2 Parts (PS)

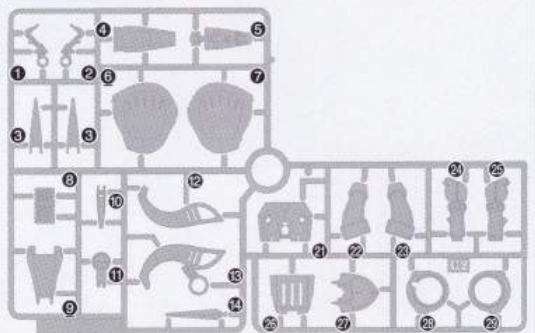

Dパーツ D Parts (PS) (x2)

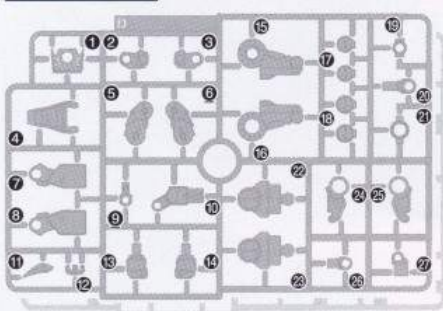

Eパーツ E Parts (PS)

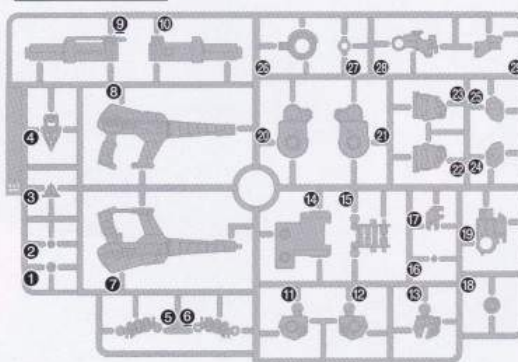

Fパーツ F Parts (PS)

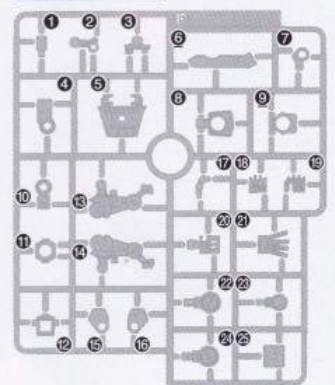

Gパーツ G Parts (TPE)

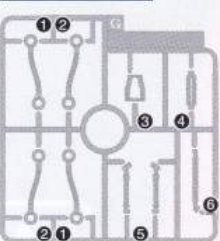

PC-7 (PE) ××

SB1パーツ SB1 Parts (PS)

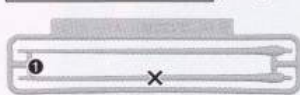

シール Stickers



アクションベース5セット ACTION BASE 5 SET

ACB-BAパーツ ACB-BA Parts (PS)



ACB-5パーツ ACB-5 Parts (PS)

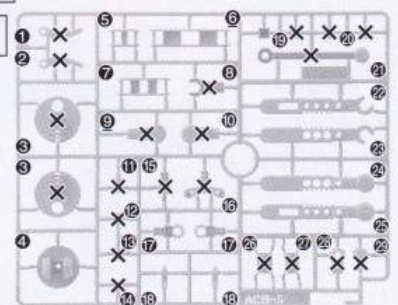

各部品はニッパーなどで、きれいに切り取りましょう。
Use modeling nippers to trim the excess runner from each part.

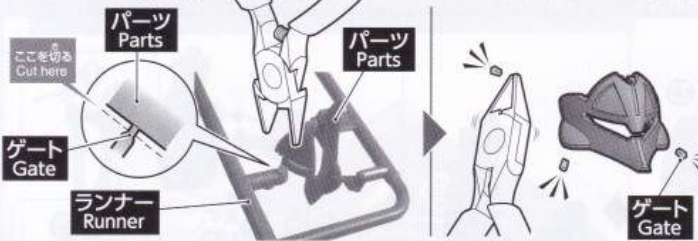

パーツ同士の組み立ては斜めにならないように
まっすぐ丁寧に組み合わせてください。
When attaching parts together, handle with care and
hold the parts straight, not at an angle with each other.

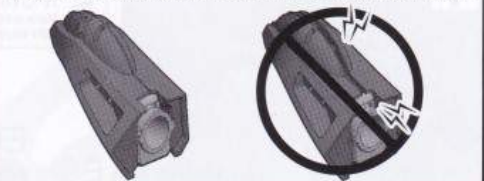

組み立て中に使用
されているアイコン
Symbols used in instructions

1 → 2 の順番で組み立てる。
Assemble in numerical order 1, 2 ...

✂️ 切り取り注意
Do not cut.

1 シールの番号
Sticker number

x2 部品を数値の個数作る
Build specified number of parts.

↔️ 反対側も同じように動かす
Move the opposite side as well.

📍 どちらかを選んで取り付ける
Select a part to attach.

組み立ての流れ ORDER OF ASSEMBLY

1 ~ 12 MS MODE
MS形態 P.04~13

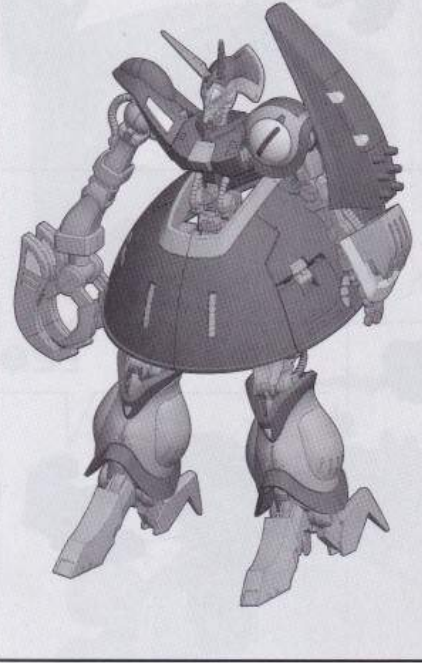

13 DISPLAY BASE
ディスプレイベース P.13~14

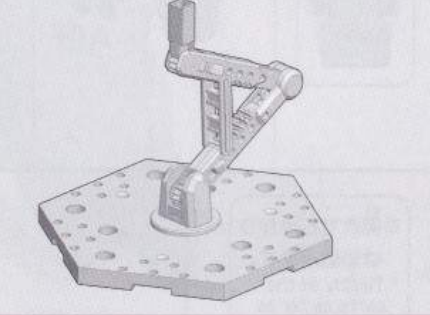

14 WEAPONS
武器 P.14~15

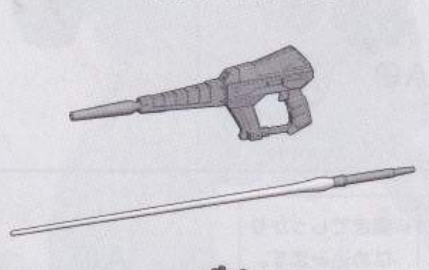

15 MA MODE
MA形態 P.15~19

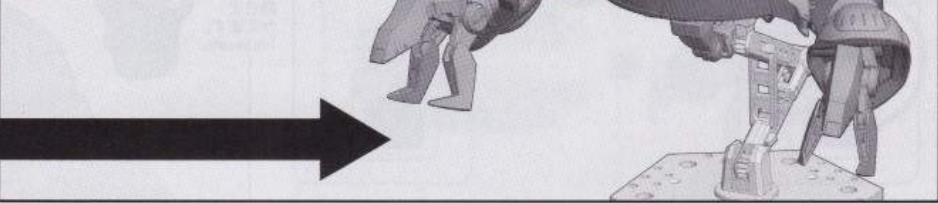

《お買い上げのお客様へ》部品を壊したり、なくした場合は部品通販をご利用ください。
・「部品注文カード」に必要事項をご記入のうえ、ご用意ください。
・「部品代+送料」分の定額小為替をご用意ください。
・ご記入いただいた「部品注文カード」と、ご用意いただいた定額小為替を封筒に入れ、
お客様相談センターに郵送でお送りください。
※封筒の裏に必ずお客様のご住所、お名前をお書きください。
※定額小為替は郵便局でご購入いただけますが、所定の発行手数料がかかります。
※在庫が無い場合は、ご注文をお返しいただいております。
※部品注文金額の合計が、商品価格の半額を超える場合はご注文を承ることができません。
※ご注文内容の変更、キャンセル、返品は承ることができませんので予めご了承ください。
International customers, please visit: <https://bandai-hobby.net/en/>
部品通販、部品在庫については「バンダイホビーサイト」でもご案内しております。
⇒「バンダイホビーサイト」「部品通販」で「検索」※通信費等はお客様のご負担となります。
https://bandai-hobby.net/customer_support/
※万が一、部品に不具合がありましたらその部品を取り外し、詳細をご記載のうえ、お客様相談センターへお送りください。
(お問い合わせ先) BANDAI SPIRITS お客様相談センター
ナビダイヤル 0570-078-001
受付時間: 10時~17時 (土、日、祝日、夏季・冬季休業日を除く)
(商品送付先) 〒420-8681 静岡県静岡市葵区長沼500-12

《料金表》●部品代、送料は切り取った1個の料金です。 2020.10/SA・TA
●アクションベース5はセットでの販売になります。

部品番号	取扱説明書	B1①、B1④、 B2①、B2④	C1④、C2④、C1①、C1⑦、C2①、 C2⑦、C1⑩、E①、E②、F①	A①、B1①	B1①、B2①、B2②	アクションベース5セット	シール	その他の部品
部品代	150円	各40円	各40円	各40円	各100円	500円	40円	各40円
郵送料	210円	140円	200円	220円	220円	350円	120円	120円

・電話番号はよく確かめてお間違いのないようご注意ください。・部品の価格および送料は変更する場合があります。・部品代には、消費税が含まれています。・郵送料が改訂された場合は新料金が適用されます。

アンケート調査
ご協力をお願い
 <https://q.bandai-hobby.net/enquete/>
※バンダイナムコID/ホビーサイトバスへの登録が必要です。
※通信費等はお客様のご負担となります。
※アンケートは予告無く中止する場合がありますがご了承ください。
* FOR CUSTOMERS IN JAPAN ONLY.

FOR CUSTOMERS IN JAPAN ONLY. ※コピー使用可

部品注文カード 235 HG 1/144 5058822
バウンド・ドック

必要な部品の記号・番号・数量をかく

●注文された理由(○で囲む)(こわした・なくした)

・日中で連絡可能な電話番号()・年齢(才)

2471953 '20.10

※部品の向きや左右など、イラストをよく見て組み立ててください。
Refer to the illustrations and pay attention to parts orientation/direction during assembly.

※形状が似ているパーツがありますので番号を確認し、順番に組み立ててください。
Some parts may be difficult to distinguish from one another. Check the part numbers and follow the assembly order.

1

〈ボディ BODY〉

▲ パーツの向きや形状に注意してください。
Make sure that the parts are facing the right ways and in the right positions.

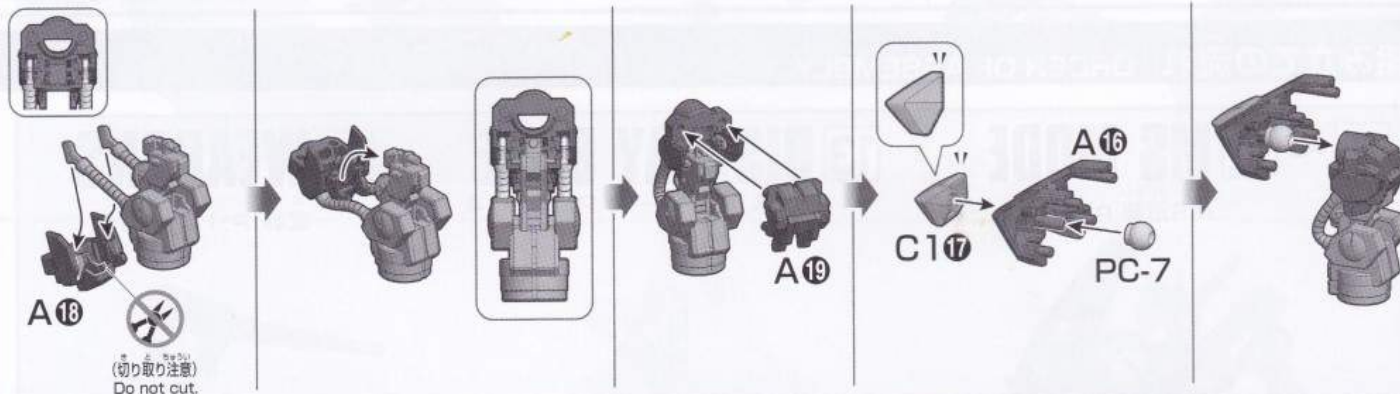
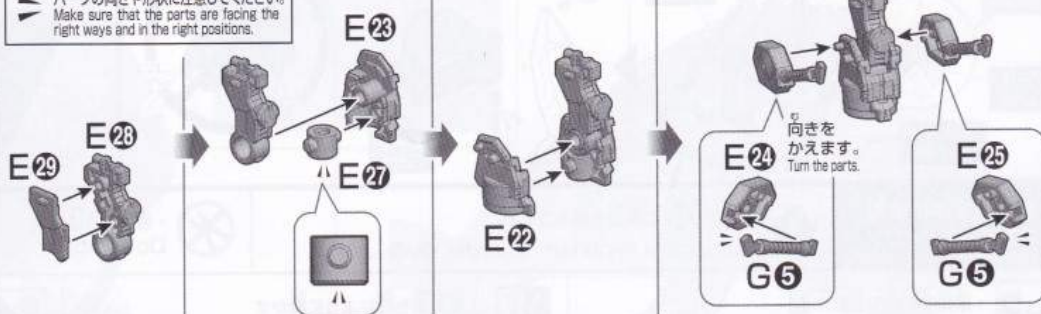

※奥までしっかりはめ込みます。
* Tightly fit the parts as far as they will go.

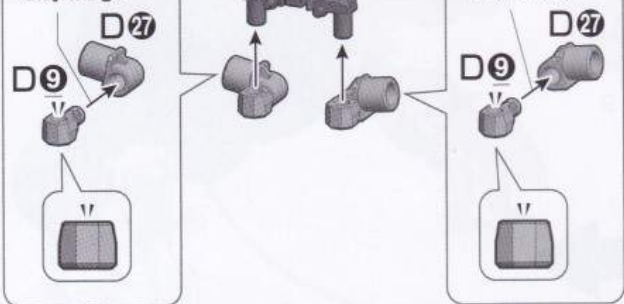

※奥までしっかりはめ込みます。
* Tightly fit the parts as far as they will go.

▲ 向きをかえます。
Turn the parts.

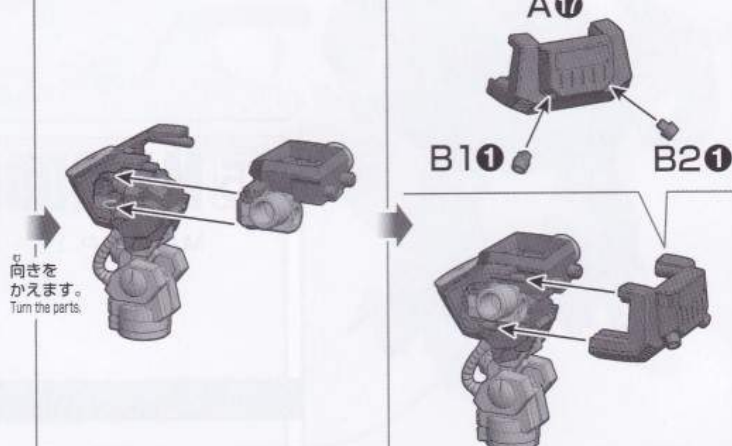

2

〈頭部 HEAD〉

▲ (切り取り注意) Do not cut.

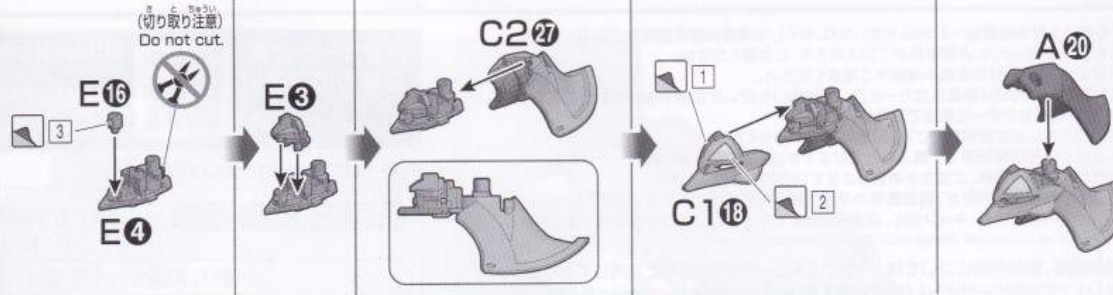

※パーツがねじれないよう注意して取り付けてください。
* Be careful not to twist the parts when attaching it.

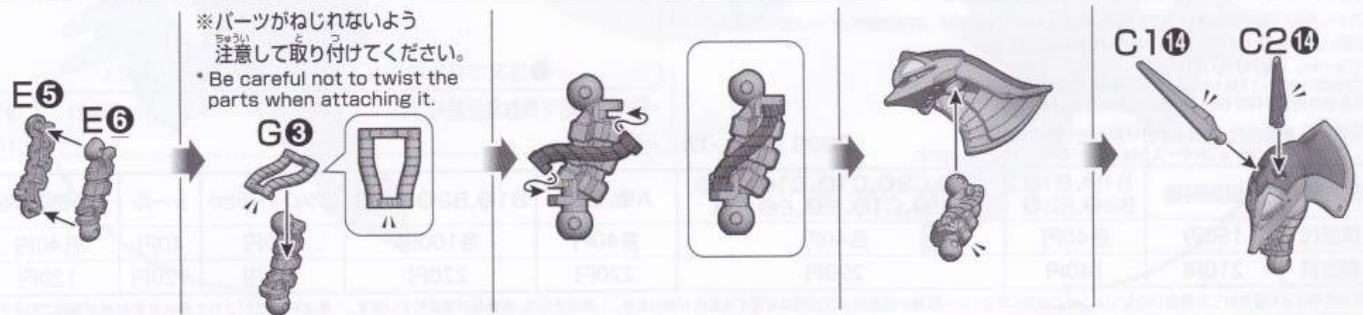

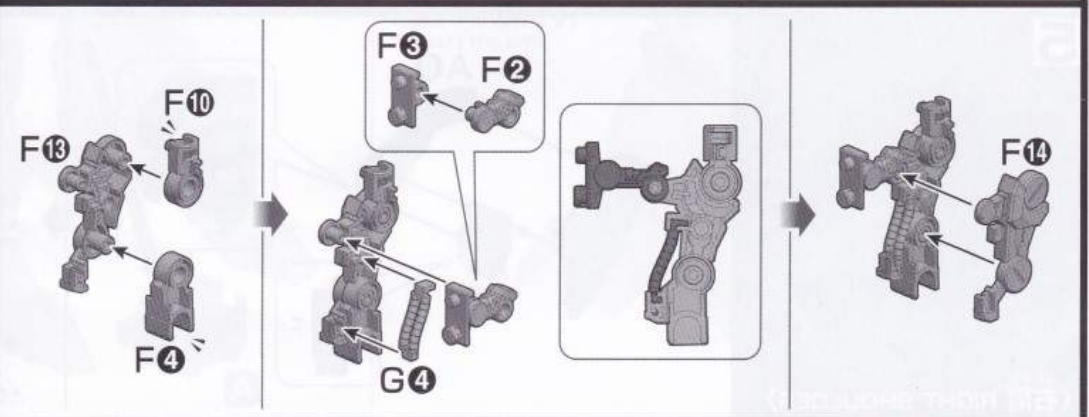
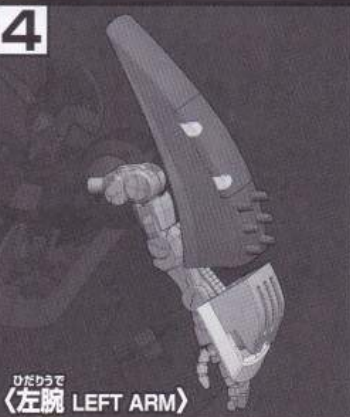
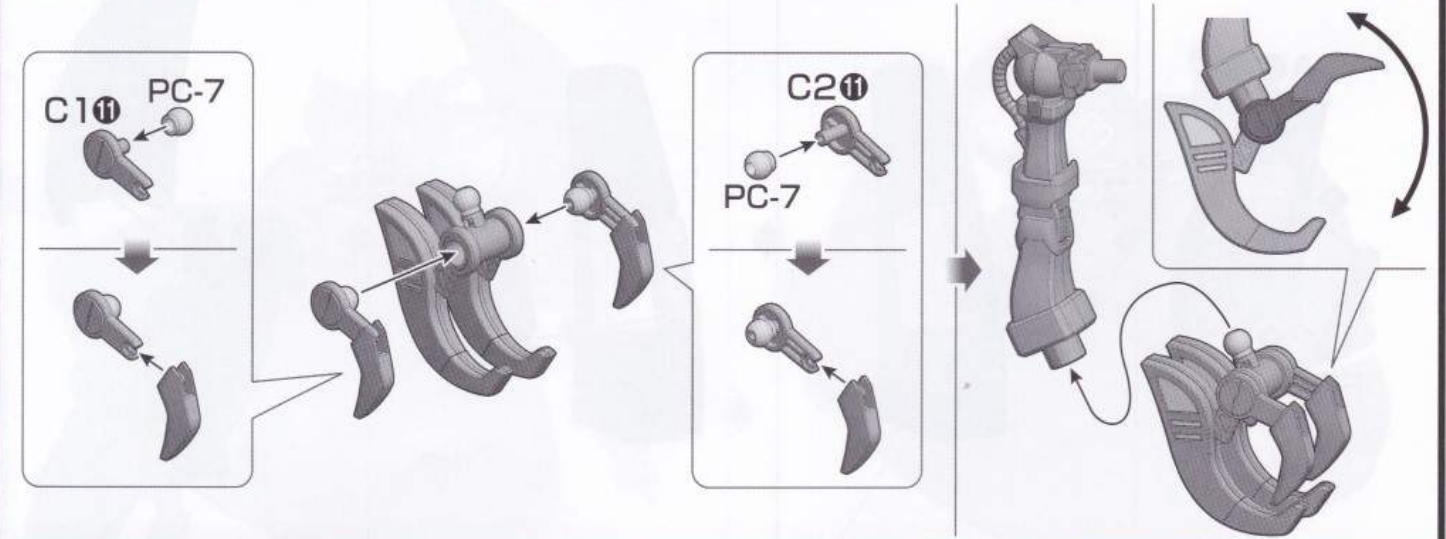
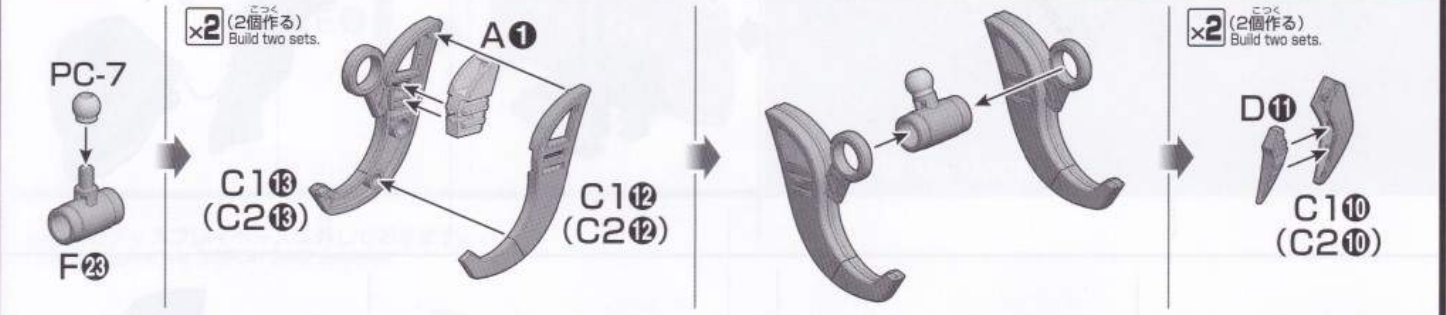
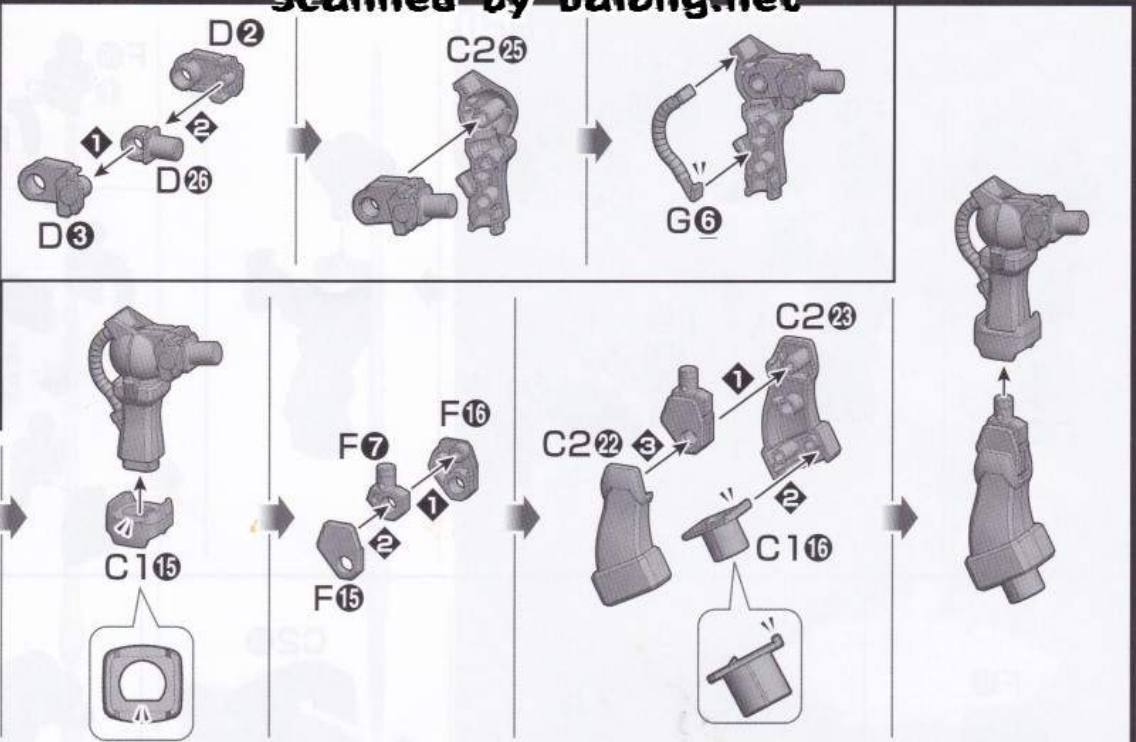
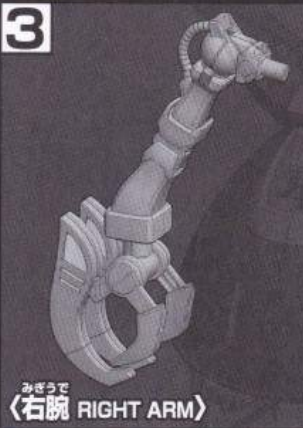

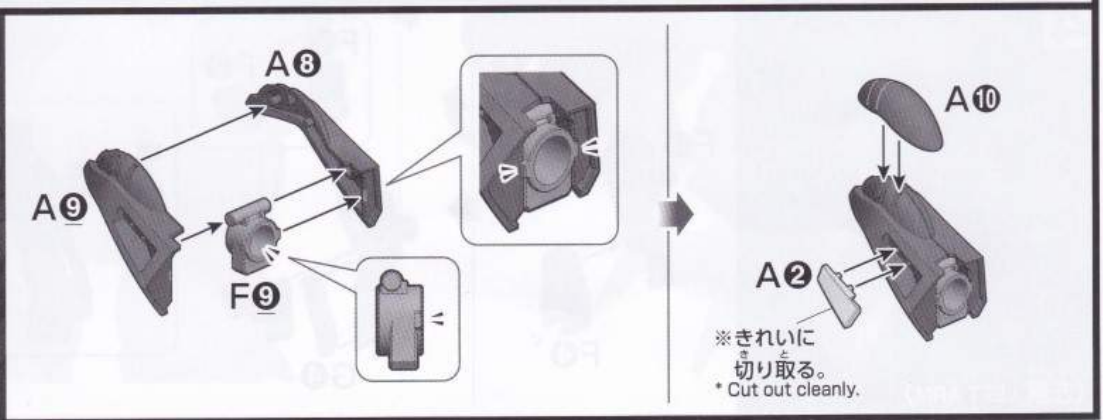
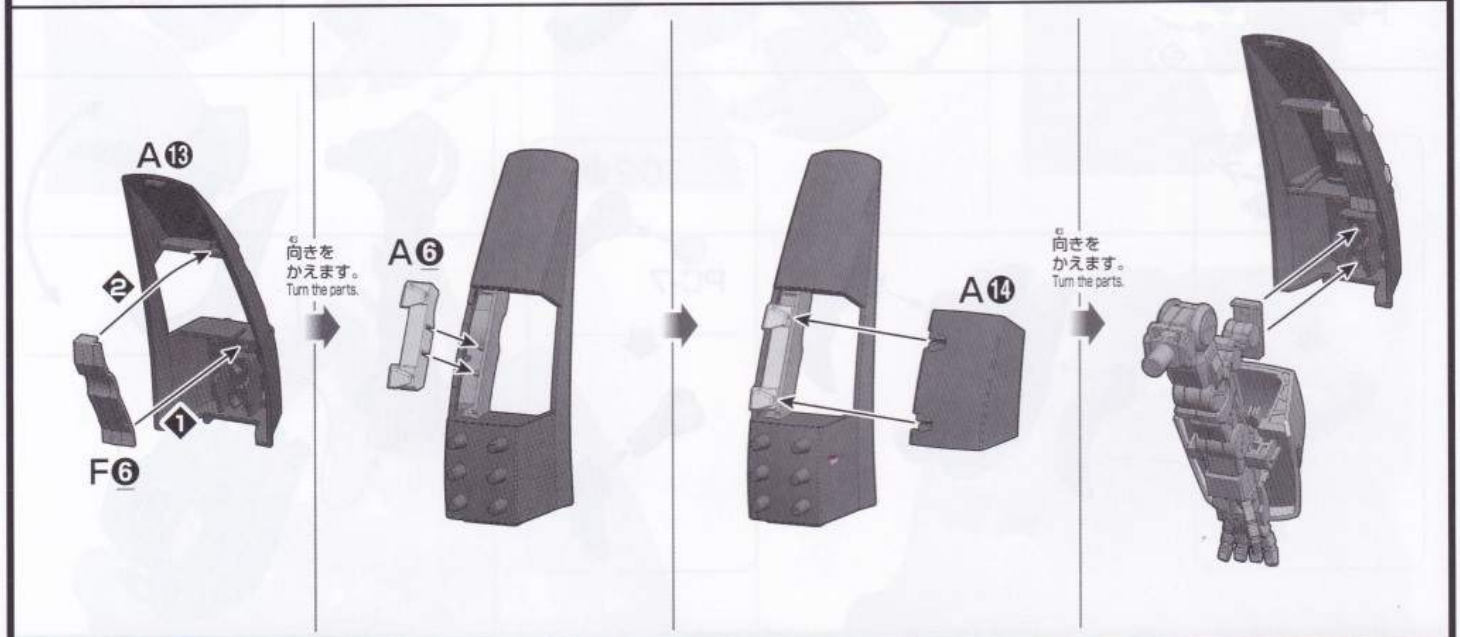
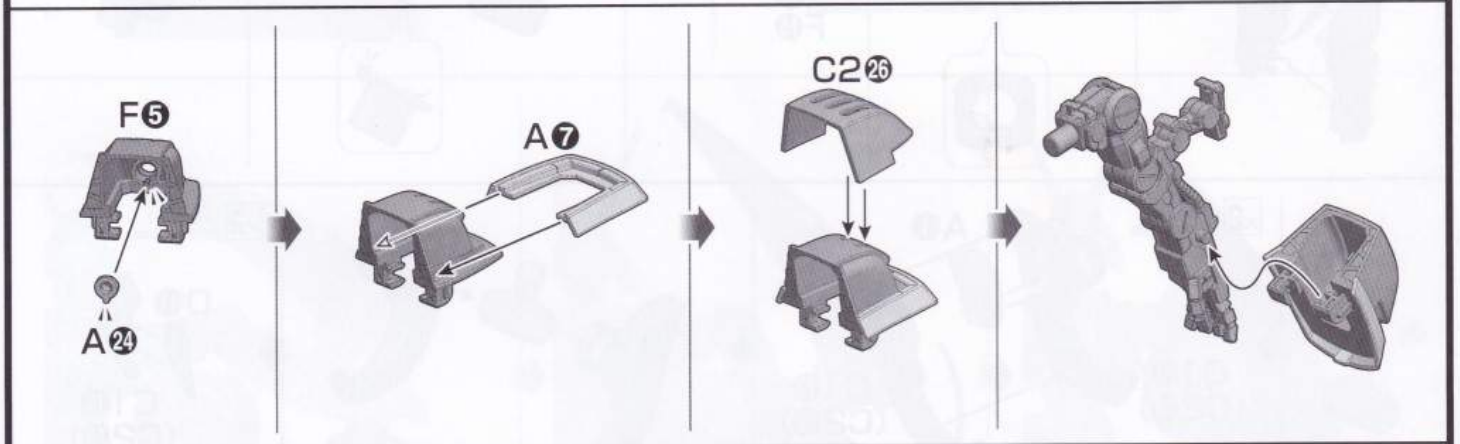
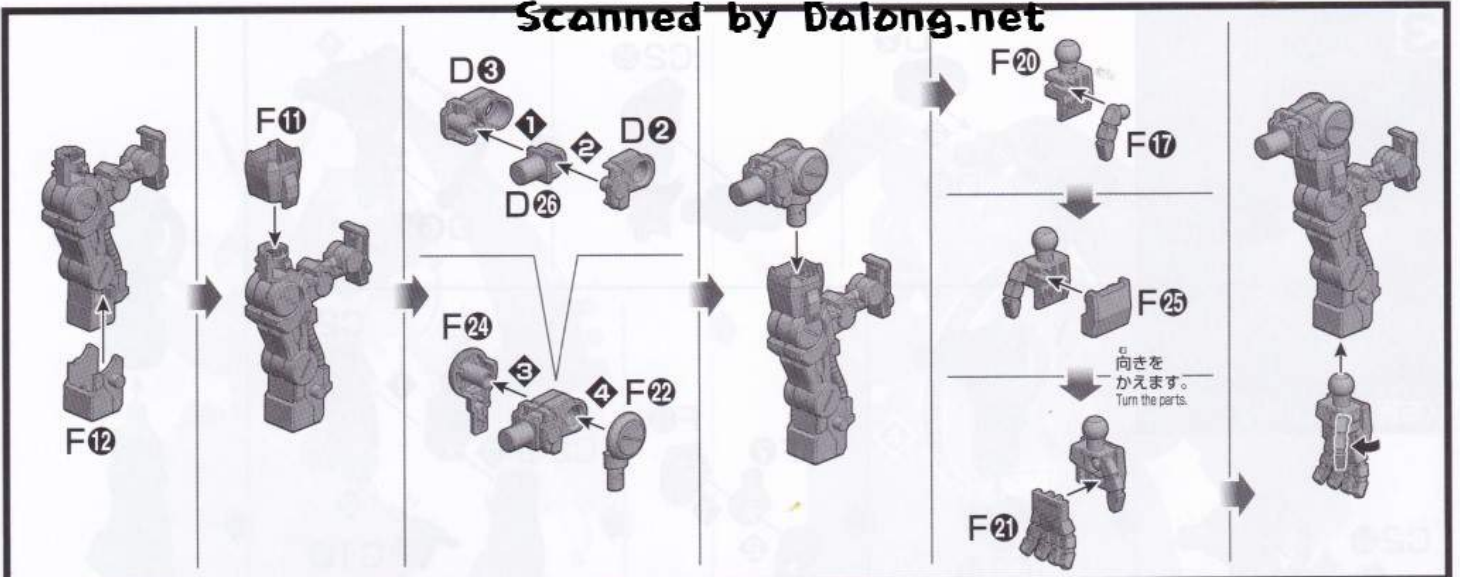

6



ひだりかた
〈左肩 LEFT SHOULDER〉

※奥までしっかりはめ込みます。
* Tightly fit the parts as far as they will go.

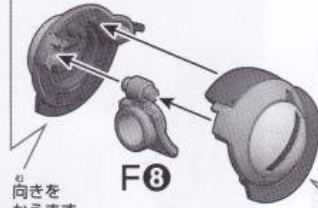
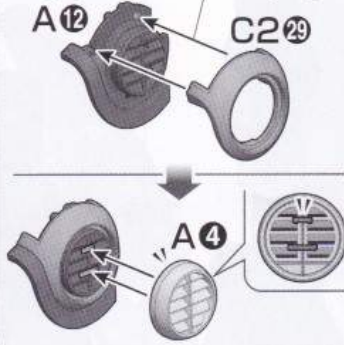

向きをかえます。
Turn the parts.

※奥までしっかりはめ込みます。
* Tightly fit the parts as far as they will go.

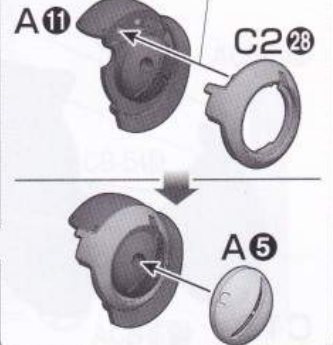

7

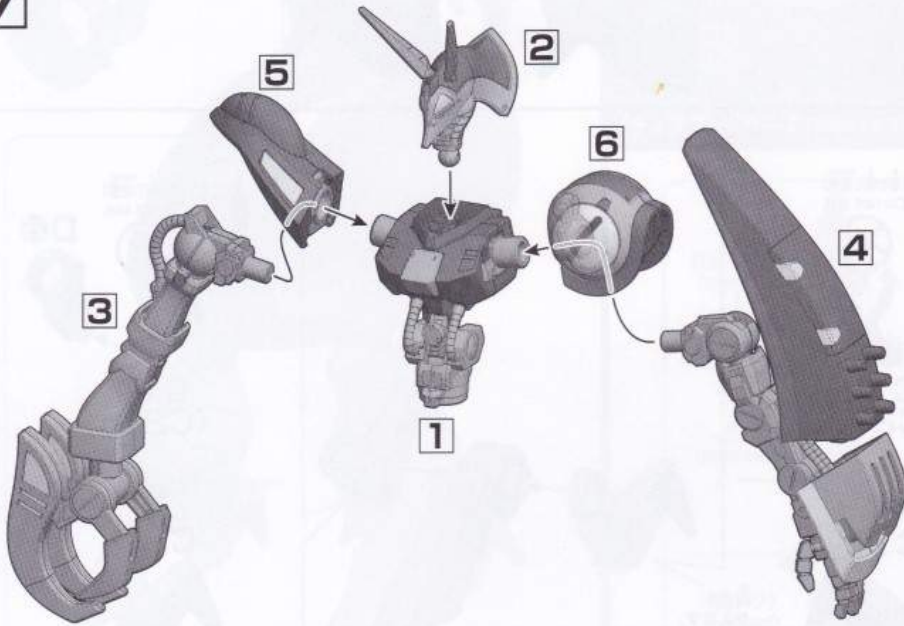

8

×2 (2個作る)
Build two sets.

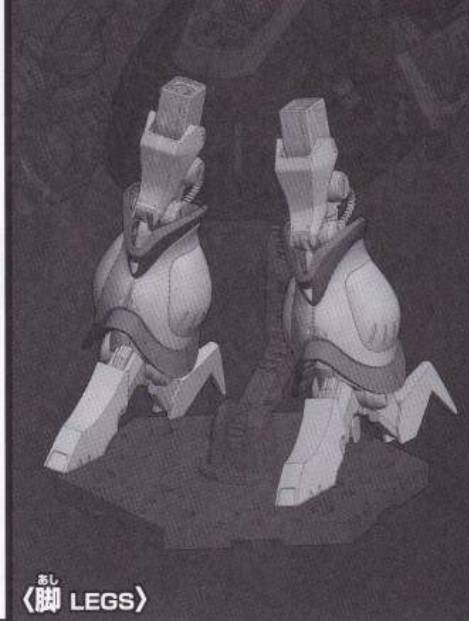

あし
〈脚 LEGS〉

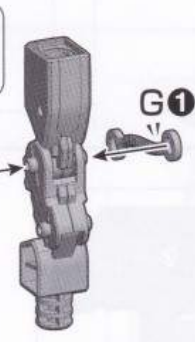
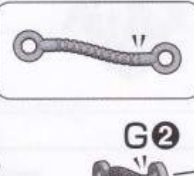
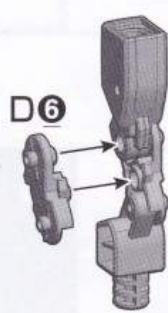
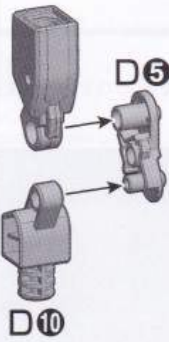
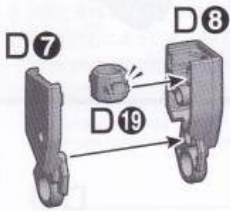

反対側も同じように動かします。
Move the opposite side as well.

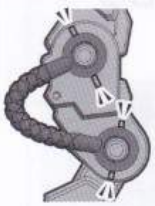
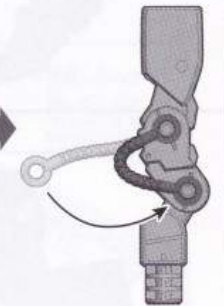

※形状に合わせてはめ込みます。
* Match the shapes and attach.

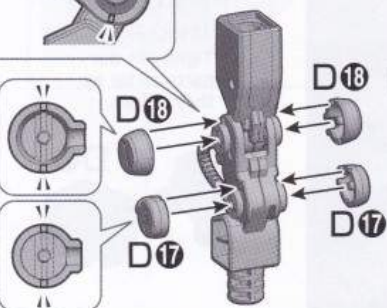

向きをかえます。
Turn the parts.

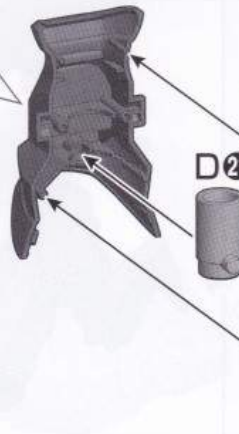

向きをかえます。
Turn the parts.



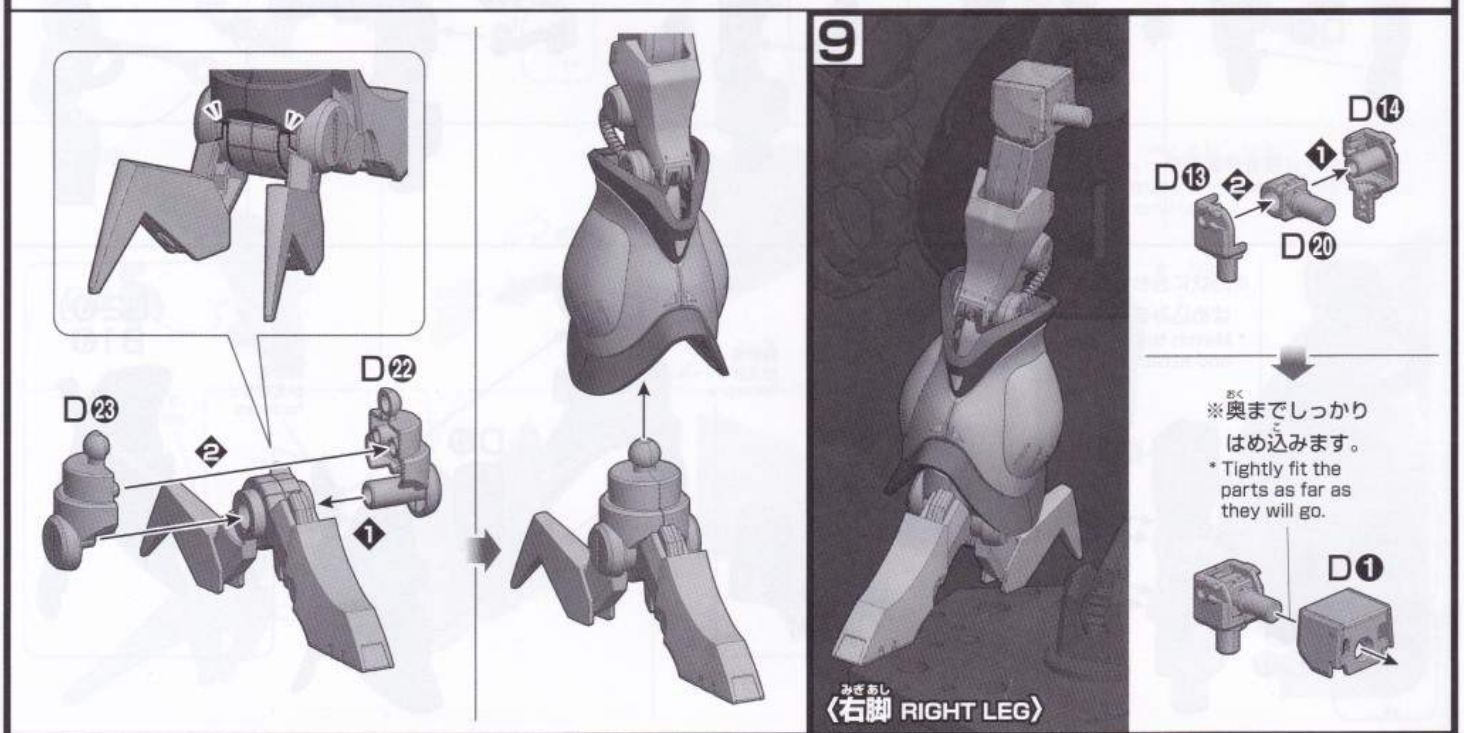
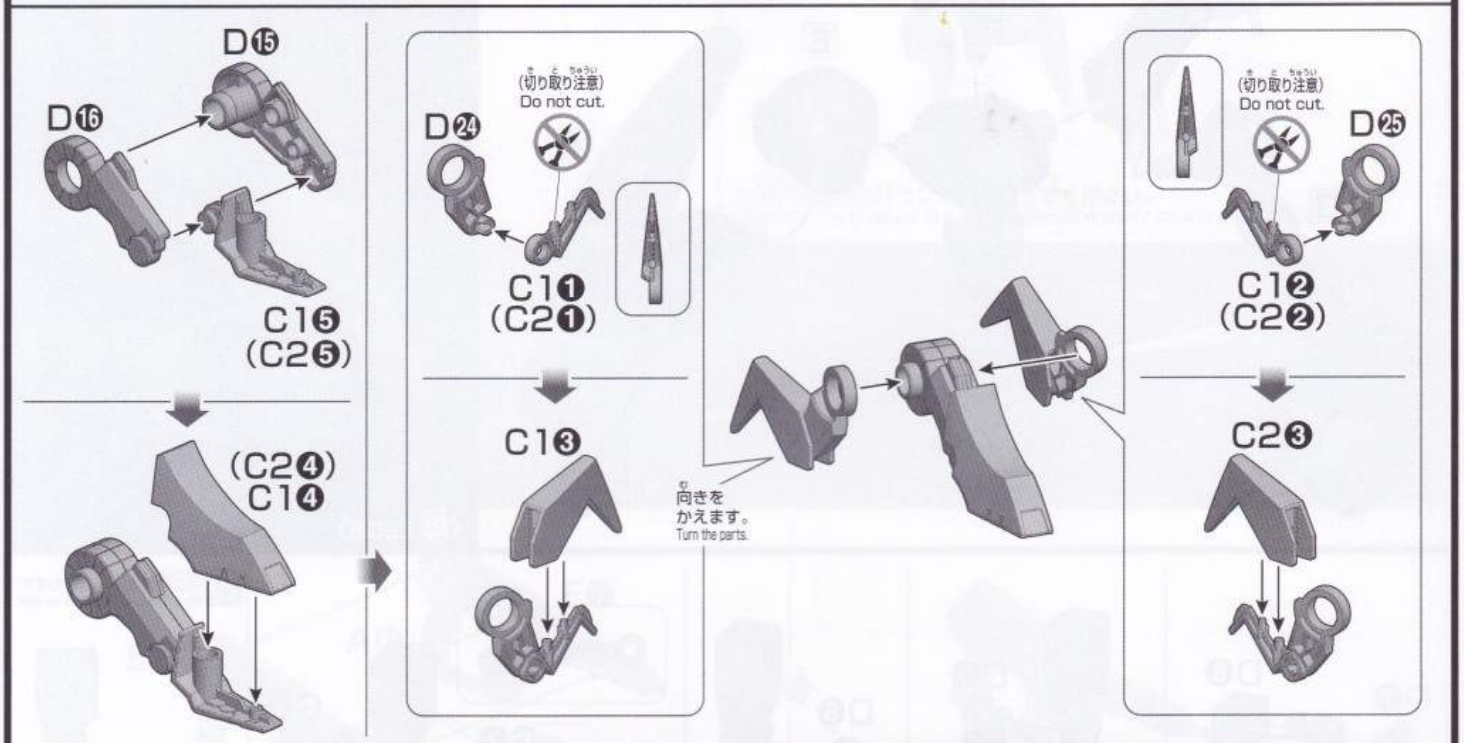
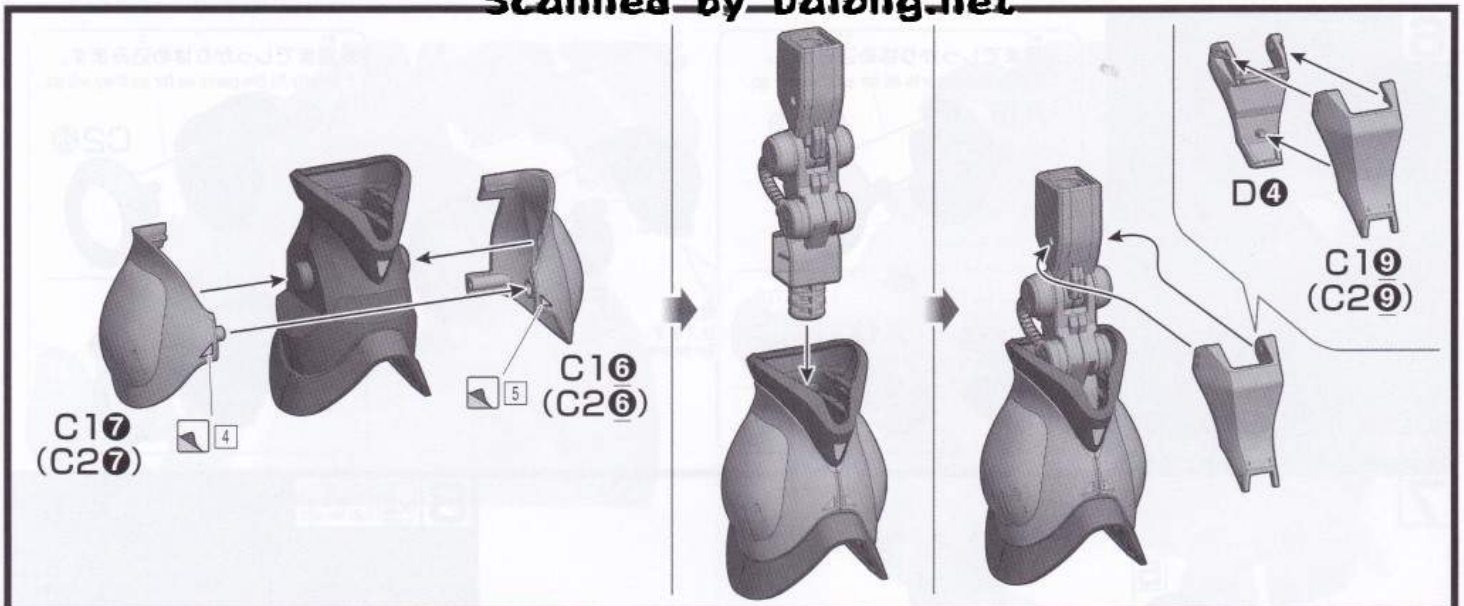

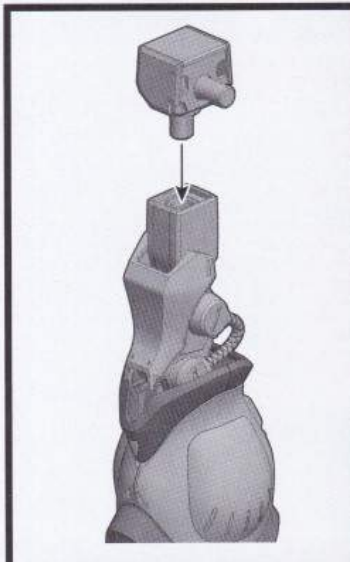

ひだりあし
〈左脚 LEFT LEG〉

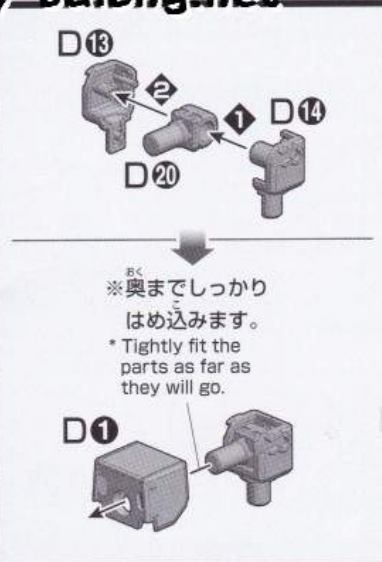

※奥までしっかり
はめ込みます。
* Tightly fit the
parts as far as
they will go.

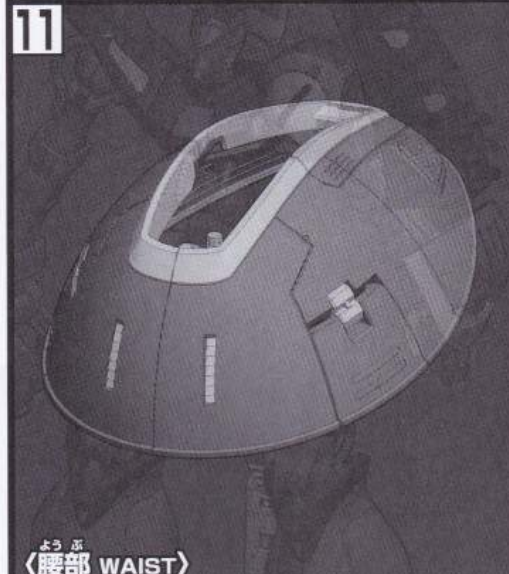
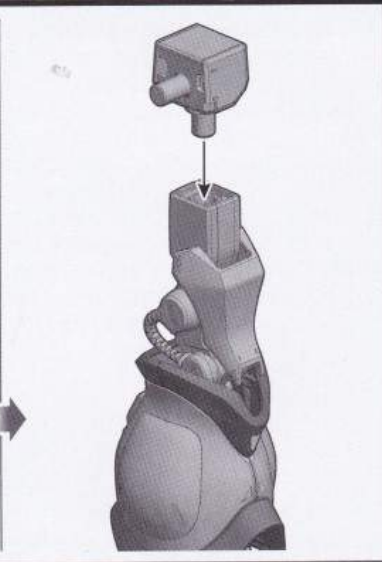

よろぶ
〈腰部 WAIST〉

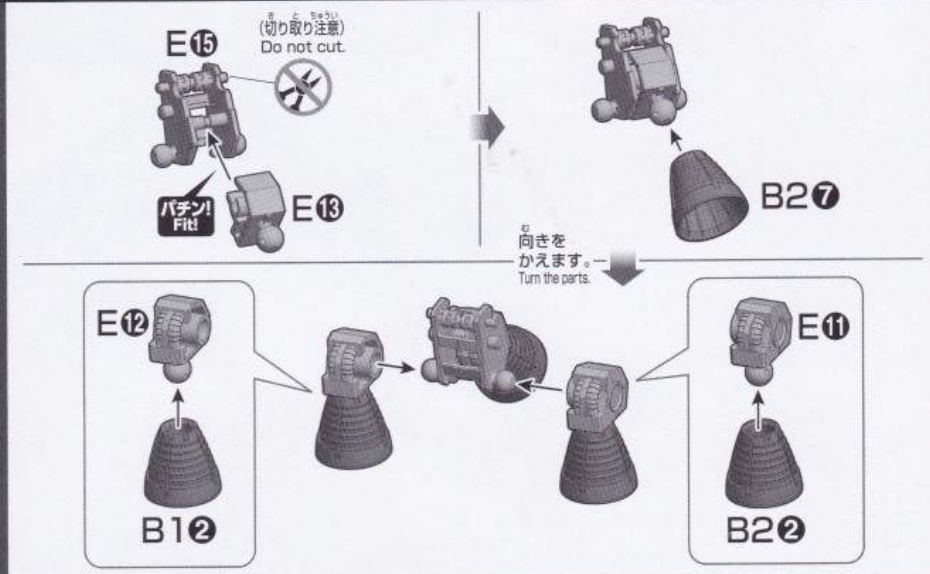

E15 (切り取り注意)
Do not cut.

パチン!
Fit!

向きを
かえます。
Turn the parts.

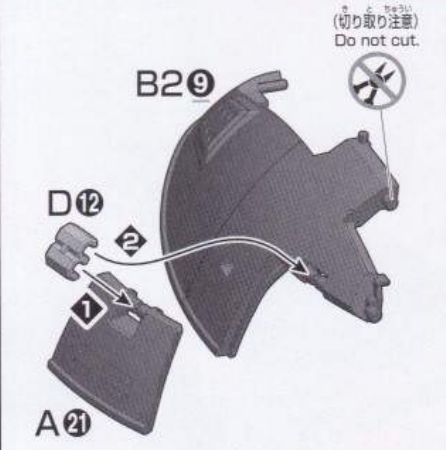

(切り取り注意)
Do not cut.

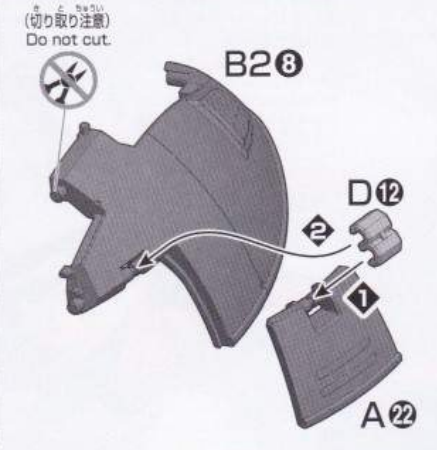

(切り取り注意)
Do not cut.

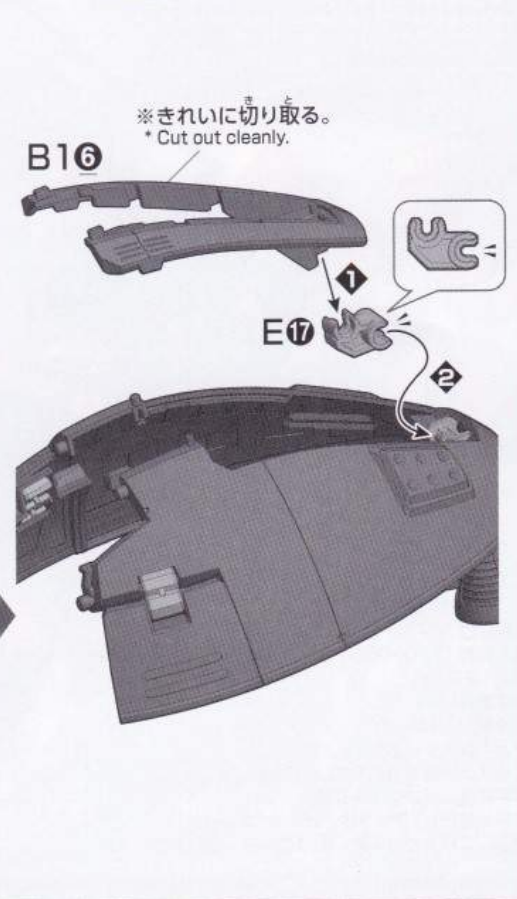
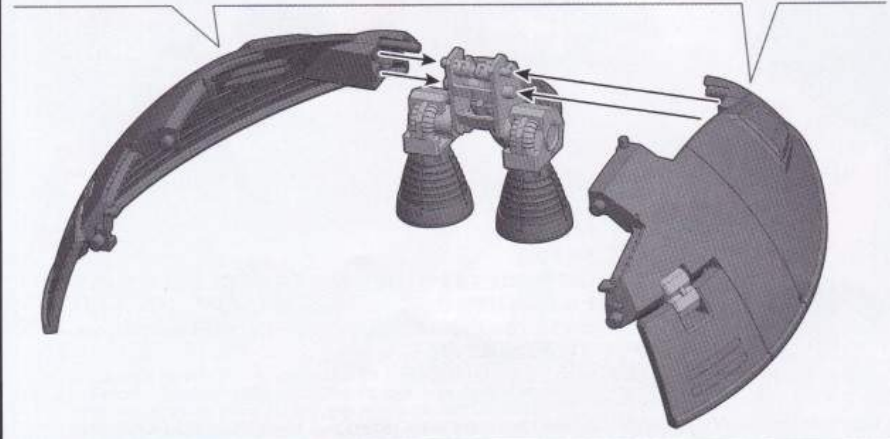

※きれいに切り取る。
* Cut out cleanly.

NRX-055 バウンド・ドック BAUND DOC

NRX-055 バウンド・ドックは、地球連邦軍がニュータイプ研究所の協力のもとに開発した試作可変MAである。本機はサイコミュ・システムを搭載したニュータイプ(強化人間)専用の機体だが、ファンネルやビットといった無線式攻撃端末を装備していない。MRX-009 サイコ・ガンダム同様、バウンド・ドックが搭載するサイコミュ・システムは、主に操作系に関係するものであった。また、サイコ・ガンダムと同じく機外からの遠隔操作も可能で、その機能は従来機よりも改善されていたと言われる。一方で、本機のサイコミュ・システムは、パイロットの意識を機体が発するサイコ・ウェーブで拘束する機能も備えていた。この結果、より高い戦闘力を発揮したが、搭乗する強化人間の精神により大きな負担をかけた。いくつかのシステム上の問題は見られたが、バウンド・ドックそのものは、当時の地球連邦軍のサイコミュ技術の粋を集めた機体であった。なお、サイコミュ・システムの最終調整は、オーガスタのニュータイプ研究所で行われたと言われている。また、機体制御プログラムを変更することで、ニュータイプ能力の低いパイロットや、一般兵でも操縦が可能といった、柔軟な運用性を備えていた点も本機の特徴といえる。

The NRX-055 Baund Doc was a prototype transformable MA (Mobile Armor) developed by the Earth Federation Forces in cooperation with the Newtype Laboratory. They were dedicated for Newtypes (Cyber Newtypes) and had built-in Psycommu systems, but were not equipped with wireless attack devices such as funnels or bits. The Psycommu system in the Baund Docs were similar to the systems in the MRX-009 Psycho Gundam and were mainly interwoven into their operation systems. They could also be remotely operated from the outside like the Psycho Gundam and it is said that their functions have been enhanced compared to preexisting mobile weapons. On the other hand, the Psycommu system in the units also had a function where the pilot's consciousness was restrained by the Psycho-Waves generated by the units. As a result, they were extremely powerful Mobile Armors but left a heavy burden on the Cyber Newtypes on board. Despite the problems in their systems, the Baund Doc itself was the culmination of the Earth Federation Forces' best Psycommu technology at the time. The final adjustments to their Psycommu system is said to have been performed at the Newtype Laboratory in Augusta. The units are also unique due to their flexible operability being Mobile Armors that can be controlled by pilots with substandard Newtype abilities and by normal pilots by modifying their control programs.

Scanned by Dalong.net

腕部クロー

ARM CLAW

右腕部は大型のクローとなっている。構造上、ビーム・ライフルをはじめとする手持ち式兵器の使用に制限があるが、それ自体を格闘兵器として使用できた。

The right arm is a large claw. Although it has restrictions when using hand-held weapons, such as Beam Rifles, due to its structure, the arm itself can be used as a melee combat armament.

ビーム・サーベル

BEAM SABER

グリップからビーム刃を展開する格闘兵装。右腕部がクローとなっているため、左腕での使用を前提とする。マニピュレーターが格納されるMA形態では使用できないと思われる。

A melee combat armament where a beam blade is generated from the grip. Since its right arm is a claw, it is assumed to be used with its left arm. It seems that it cannot be used in its MA Mode since its manipulator is stored.

拡散メガ粒子砲

DIFFUSE MEGA PARTICLE CANNON

左腕部の装甲内に格納されている高出力ビーム砲。使用時にはハッチが開き、クランク・アームで保持された拡散メガ粒子砲が展開、砲身が伸びて発射状態となる。

A high-power Beam Cannon stored in the armor on the left arm. When in use, its hatch opens and the Diffuse Mega Particle Cannon held by the Crank Arm expands and its barrel extends when it is fired.

ビーム・ライフル

BEAM RIFLE

通常のビーム・ライフルよりも小型だが、主力MSのものと同等の威力を有した。MS形態では左腕部のマニピュレーターで保持し、MA形態では機体のスカート・アーマーの右側面に取り付けて使用する。

It is smaller than a normal Beam Rifle but is as powerful as the rifles used by main-force Mobile Suits. It is held with the manipulator on the left arm in MS (Mobile Suit) Mode and is attached to the right side of the skirt armor when in MA Mode.

脚部クロー

LEG CLAW

MS形態時の脚部は、MA形態ではクローとして運用される。前方に展開されるため、可動範囲の自由度は低かったと思われるが、敵機の拘束やMA形態時の一撃離脱などに効果があった。

The legs during the MS Mode are used as claws when in MA Mode. It was thought that they had a small range of articulation since they protrude forward, but were effective when restraining enemy units and for hit-and-run attacks when in MA Mode.

SPEC

型式番号：NRX-055

全高：29.7m

本体重量：82.7t

全備重量：129.4t

ジェネレーター出力：2,260kw

スラスタ総推力：145,800kg

装甲材質：ガンダリウム合金

武装：ビーム・ライフル ビーム・サーベル

拡散メガ粒子砲 腕部クロー 脚部クロー

*データは劇中の設定です。

* The figures above are based on the models from the story.

MA形態

MA MODE

MS形態時の上半身を90°回転させて下半身に収納することで、MA形態となる。MS形態時の左腕部のシールドに備えられたモノアイがメイン・カメラとなるほか、脚部が大型のクロー・アームとなる。MA形態時の全高は13.0m、全幅は15.2m。

When the unit is in MS Mode, its upper body can be rotated 90 degrees and stored in the lower half to transform into its MA Mode. The mono-eye in the shield on the left arm during the MS Mode becomes the main camera when in MA Mode and the legs become large Claw Arms. When in MA Mode, its total height is 13.0 m and its total width is 15.2 m.



*画像はイメージです。*The images are for illustrative purposes only.

NRX-055 バウンド・ドック NRX-055 BAUND DOC

「あれも私の仲間……」コロニー内に現れたグレーのバウンド・ドックを見たロザミア・バダムは、こう呟いた。その直後、バウンド・ドックが発した波動=サイコ・ウェーブを受け苦しみだすロザミア。そして、さらなるサイコ・ウェーブを受けたロザミアに呼応するかのように、彼女が乗っていたバウンド・ドックが無人で起動、MS形態に変形するのだった。戦闘衝動に駆られ、豹変したロザミアはカミーユの静止を無視し、機体に乗ら込むと、Zガンダムへとビーム・サーベルを振り下ろした。「Zガンダムはバウンド・ドックにとって、ティターンズにとって最大の敵だ!」百式の救援によって危機を脱したカミーユはコロニーの外へと機体向け、2機のバウンド・ドックはZガンダムを追ってコロニーから離脱する。敵機を追撃するロザミアたちだったが、宙域に到達したエゥーゴMS部隊の参戦を前に撤退を余儀なくされたのだった。

"That is also my ally..." Rosamia Badam muttered when she saw the gray Baund Doc that appeared in the colony. She then began suffering from the Psycho-Waves emitted from the gray Baund Doc. As if in response to Rosamia's pain from the continuous Psycho-Waves, her Baund Doc activated and transformed into its MS Mode by itself. "The Zeta Gundam is the biggest enemy of the Titans and for my Baund Doc!" shouted Rosamia as she was suddenly swept by an aggressive urge to fight, broke free from Kamille's restraint, boarded her MS, and pointed her Beam Saber toward the Zeta Gundam. Kamille escaped the catastrophe with the help of Hyaku-Shiki and headed to evacuate from the colony while the two Baund Docs pursued his Zeta Gundam. Rosamia chased after their enemy but was forced to retreat due to the A.E.U.G.'s MS unit that had reached their airspace.

混沌渦巻くグリプス戦役で活躍したMSを1/144スケールで再現せよ!!

Recreate the MS that played a major role during the chaotic Gryps Conflict in 1/144 scale!!

HGUC
シリーズラインナップ
SERIES LINEUP

HGUC 060 パラス・アテナ
PALACE ATHENE

HGUC 036 ジ・オ
THE-O

HGUC 195 キュベレイ
QUBELEY

HGUC 063 ガザC
GAZA C

HGUC 214 バイアラン
BYARLANT

HGUC 145 ハンブラビ
HAMBRABI

HGUC 203 ゼータガンダム
ZETA GUNDAM

HGUC 200 百式
HYAKU-SHIKI

HGUC 193 ガンダムMK-II(エゥーゴ仕様)
GUNDAM Mk-II (A.E.U.G.)

※この商品には、「HG 1/144 バウンドドック」が1体のみ入っています。 * This package contains one set of "HG 1/144 BAUND DOC" only.
※「HG 1/144 バウンドドック」以外の商品は全て別売りです。 * All products apart from "HG 1/144 BAUND DOC" are sold separately.

(切り取り注意)
Do not cut.



B16

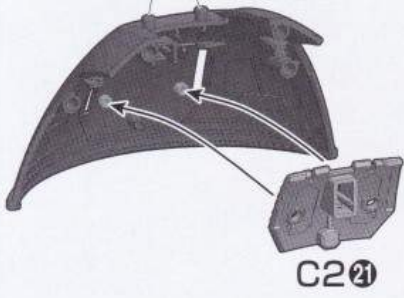

C20

向きをかえます。
Turn the parts.

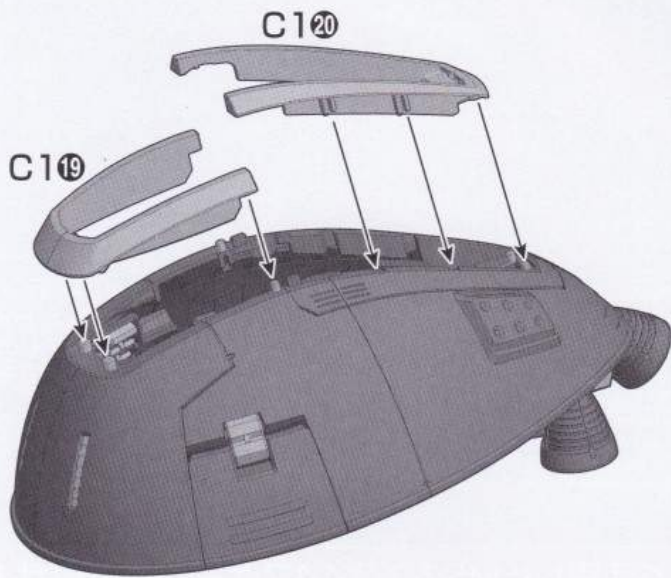
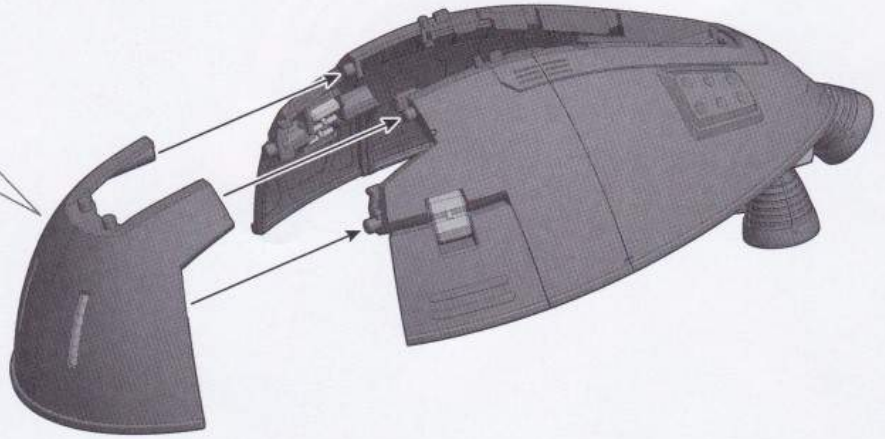

C120

C119

12

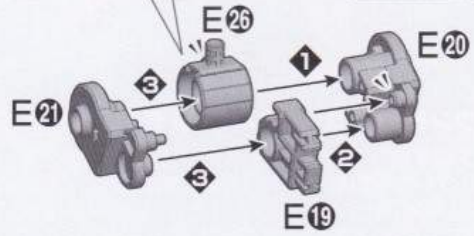
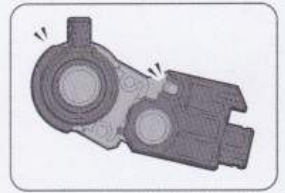

E21

E26

E20

E19

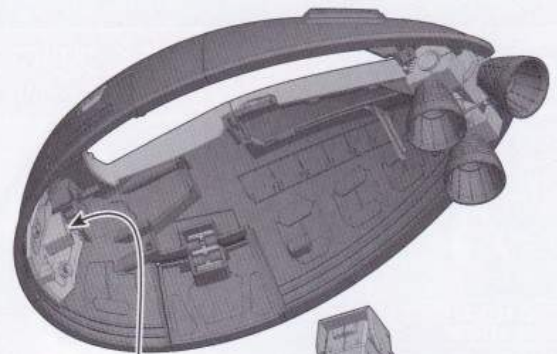

※奥までしっかり
はめ込みます。
* Tightly fit the
parts as far as
they will go.

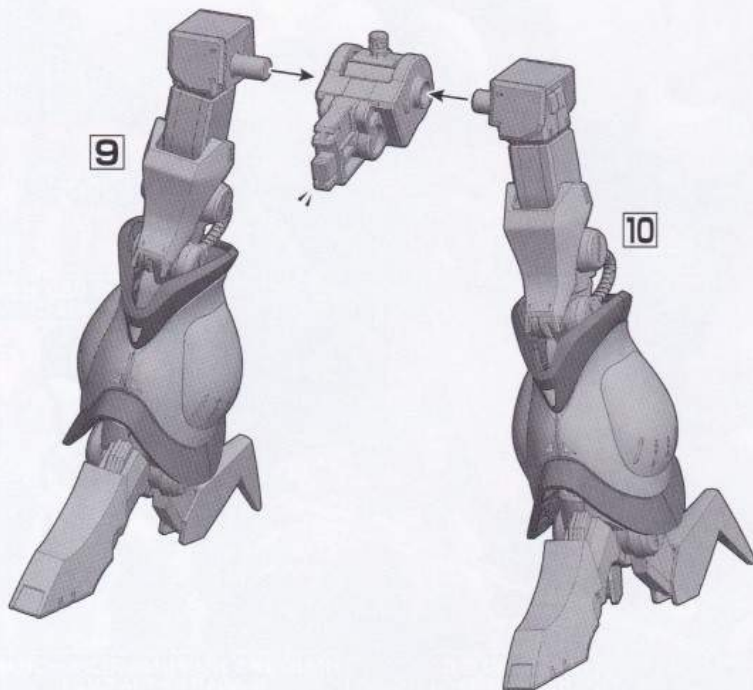

9

10

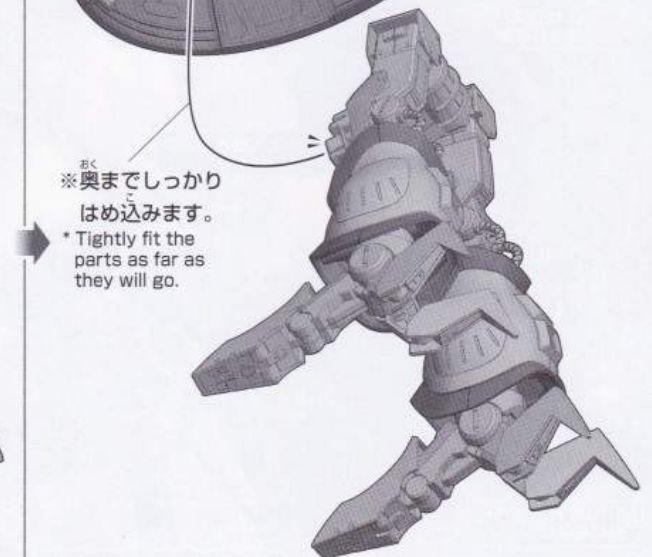

13

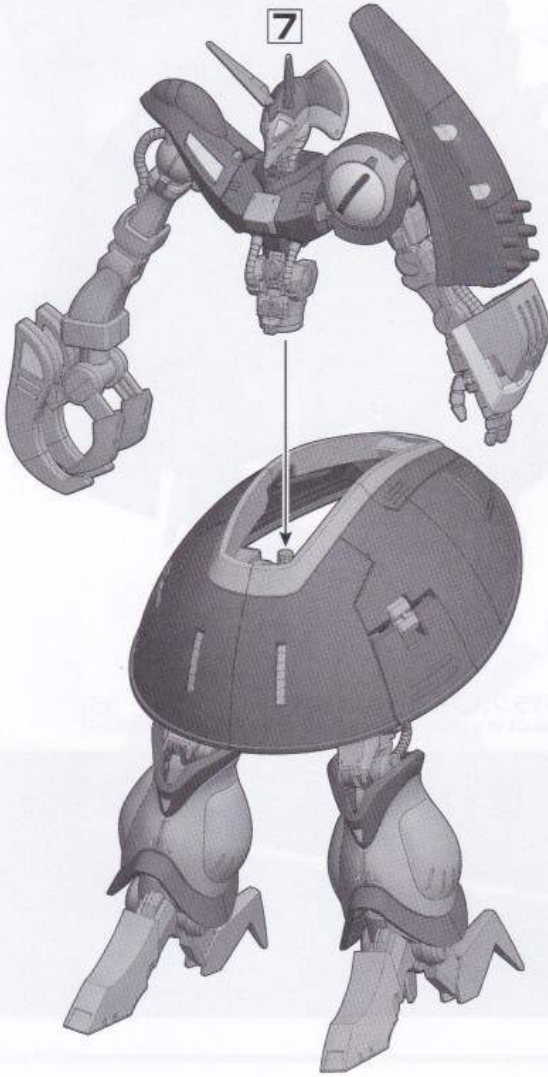

〈ディスプレイベース DISPLAY BASE〉

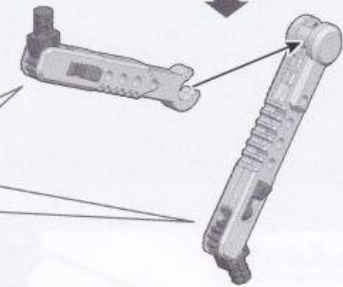
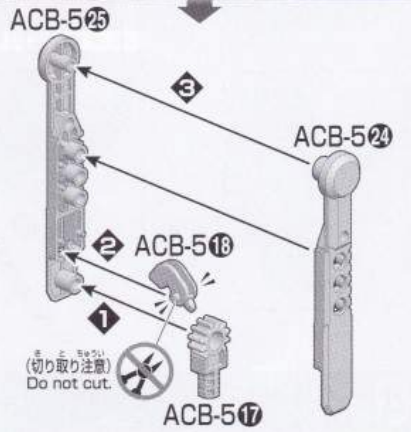
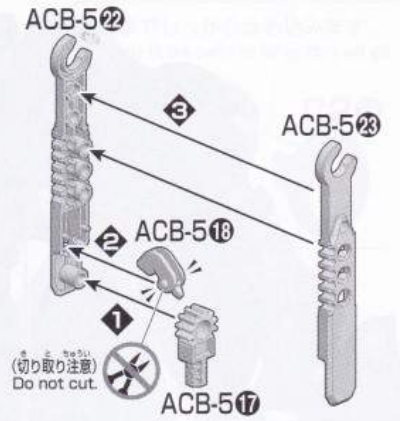
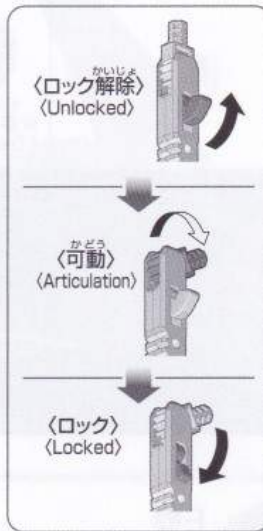

- ※台座と支柱は、お好みの位置に固定できます。
- ※取り付け方によっては、プラモデルが不安定になりますのでご注意ください。
- ※余ったパーツはお好みで使用してください。
- * The base and support arm can be secured in any position.
- * The plastic model may become unstable depending on the attachment method.
- * Please use remaining parts as you like.

- ※別売りのアクションベース4、5と連結できます。
- * It can be combined with separately sold Action Base 4 and 5s.

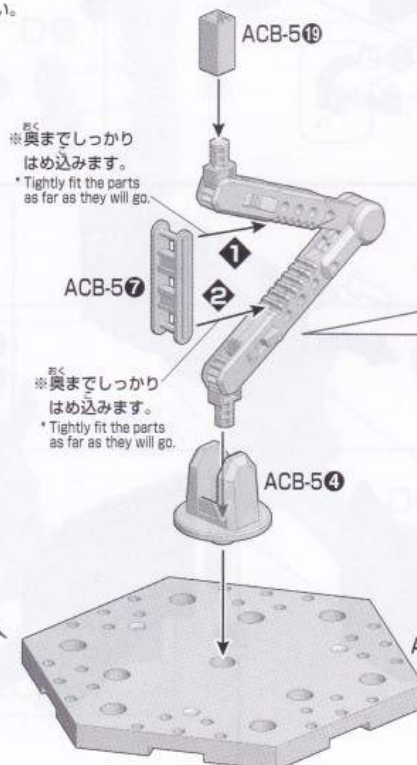
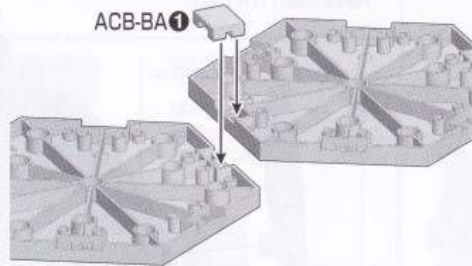

※奥までしっかりはめ込みます。
* Tightly fit the parts as far as they will go.

※奥までしっかりはめ込みます。
* Tightly fit the parts as far as they will go.

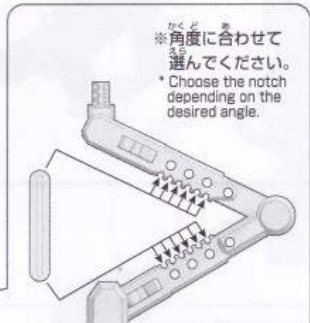

※角度に合わせて選んでください。
* Choose the notch depending on the desired angle.

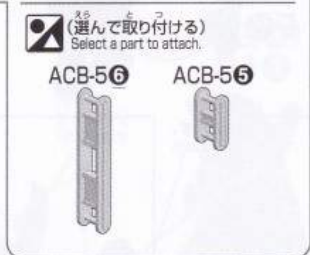

☑ (選んで取り付ける)
Select a part to attach.

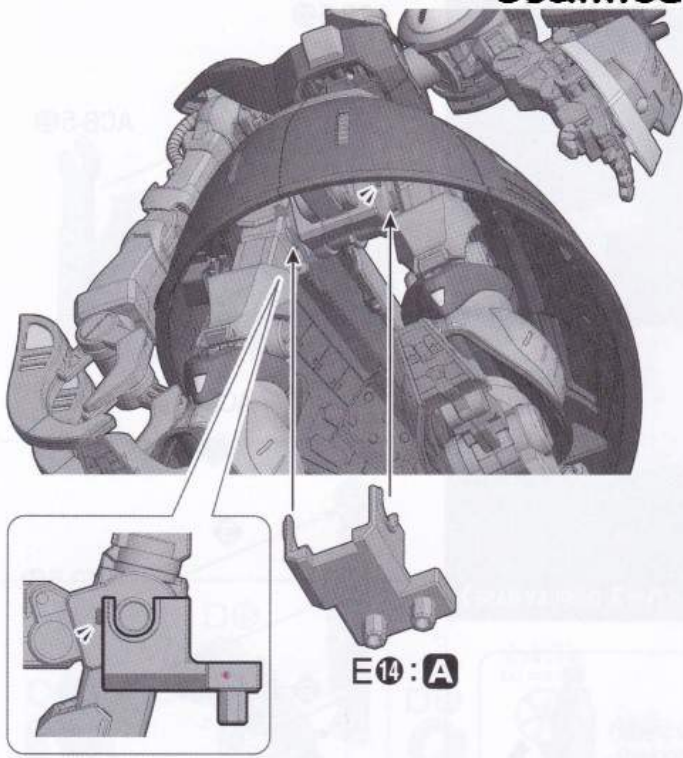

E14: A

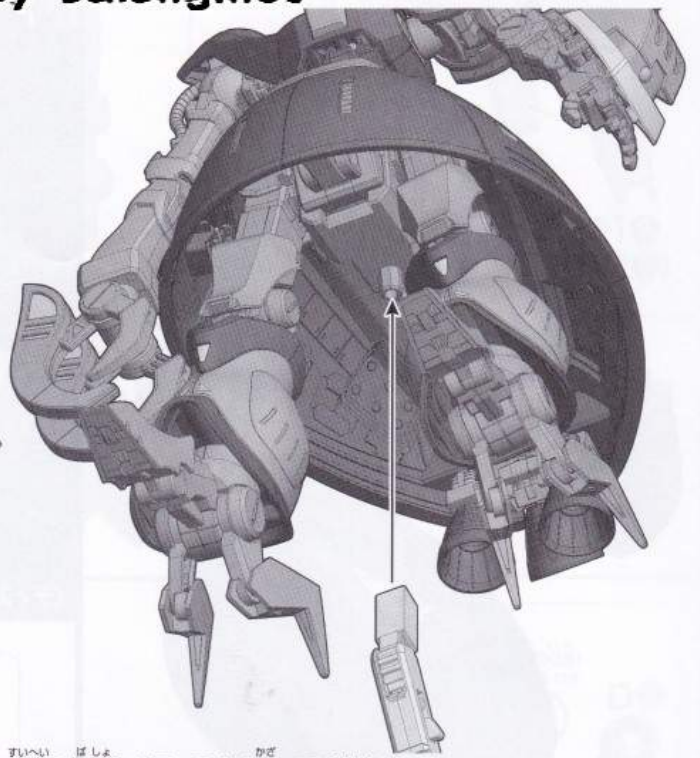

※水平な場所にバランスよく飾ってください。
* Display the product in a well-balanced manner on a level surface.

14

武器 WEAPONS

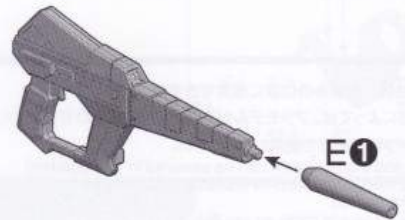
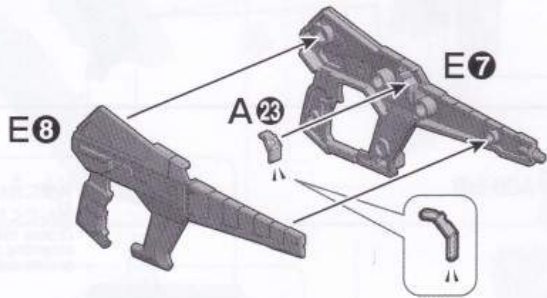
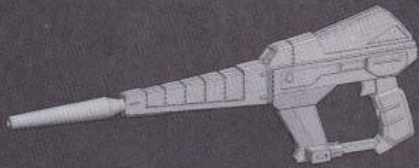

向きをかえます。
Turn the parts.

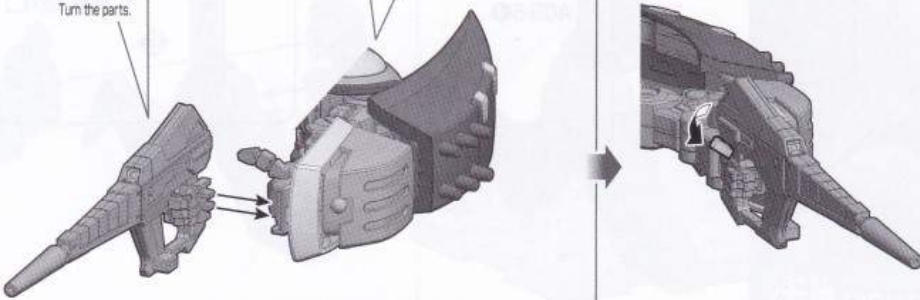
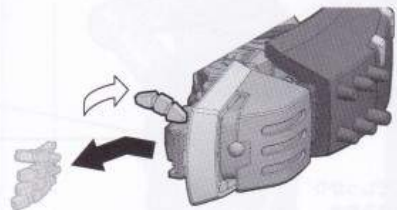

※説明のため、一部画像を省略しています。
* For explanatory purposes, some images have been omitted.

（選んで取り付ける）
Select a part to attach.

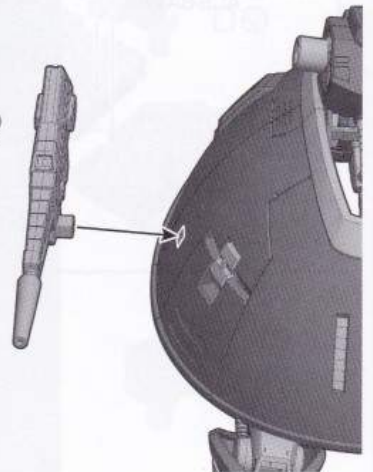

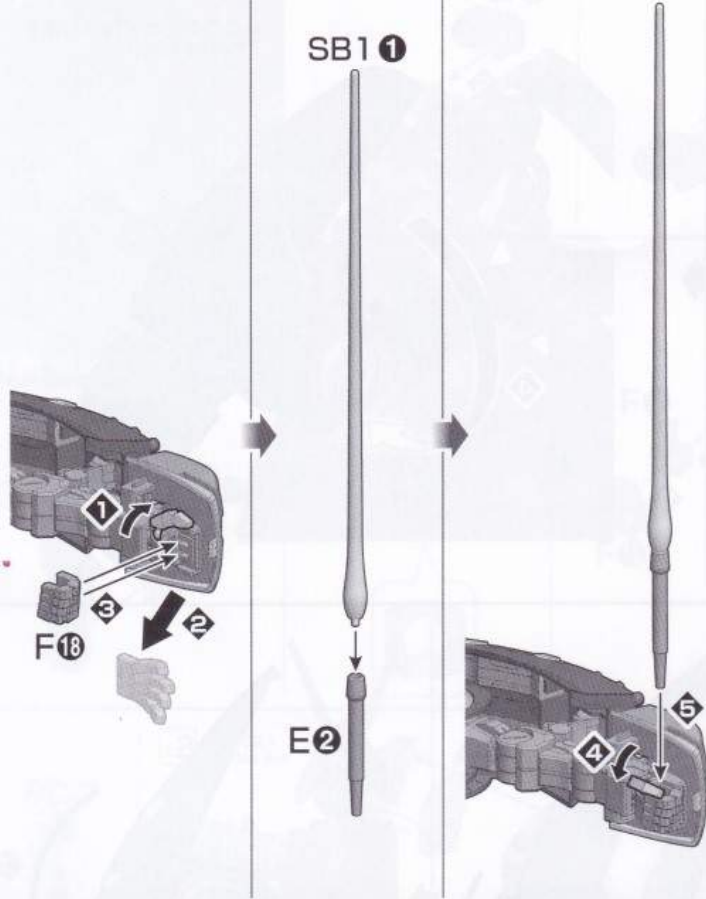

げいたい
〈MA形態 MA MODE〉

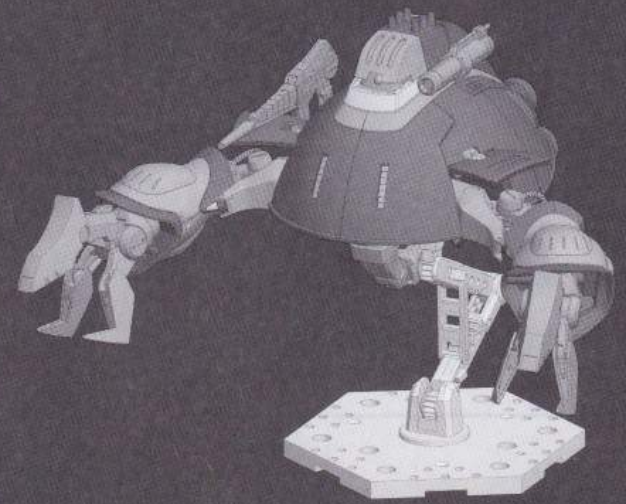

※武器とディスプレイベースは外しておきます。
* Leave weapons and DISPLAY BASE detached.

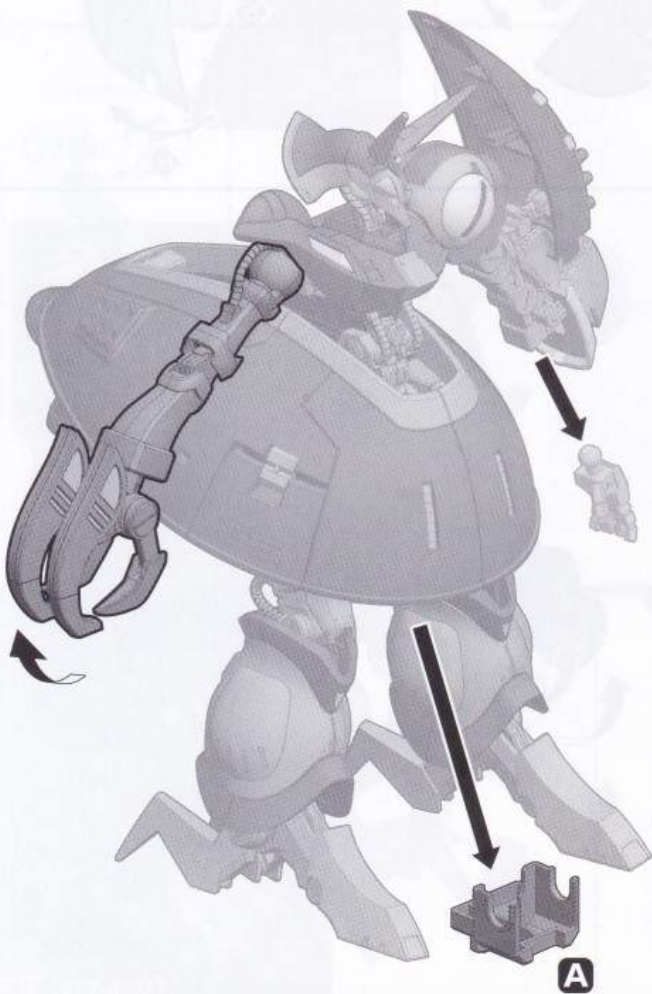

※腕の中に入れます。
* Insert the arm.

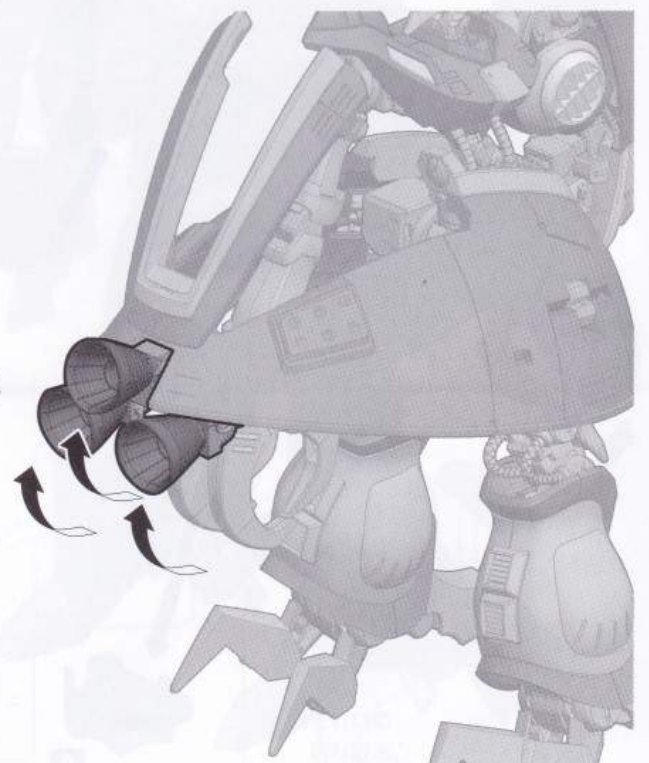
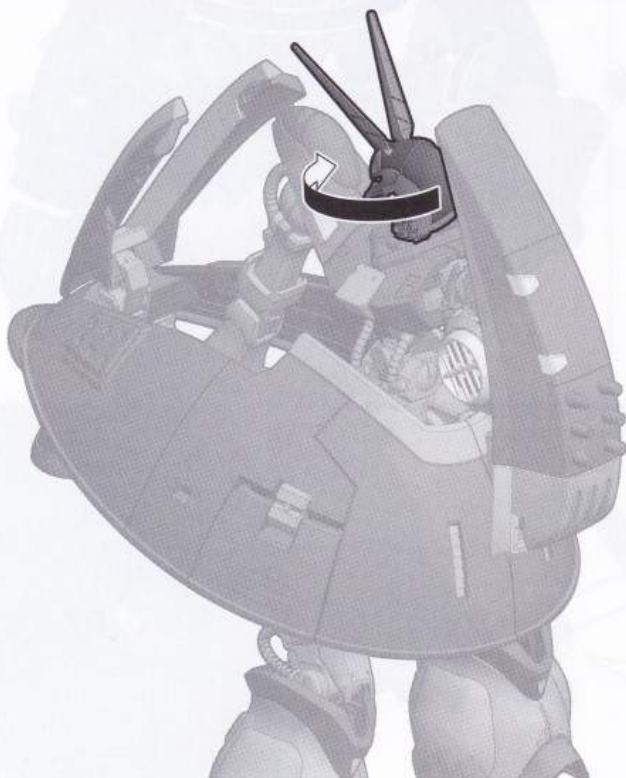
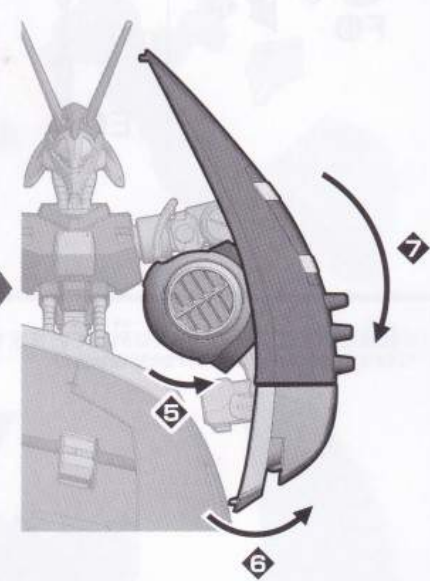
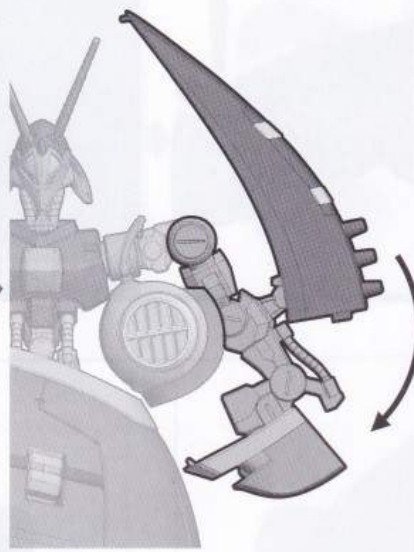
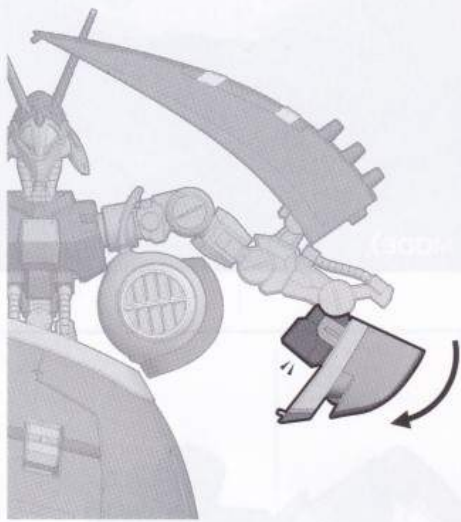
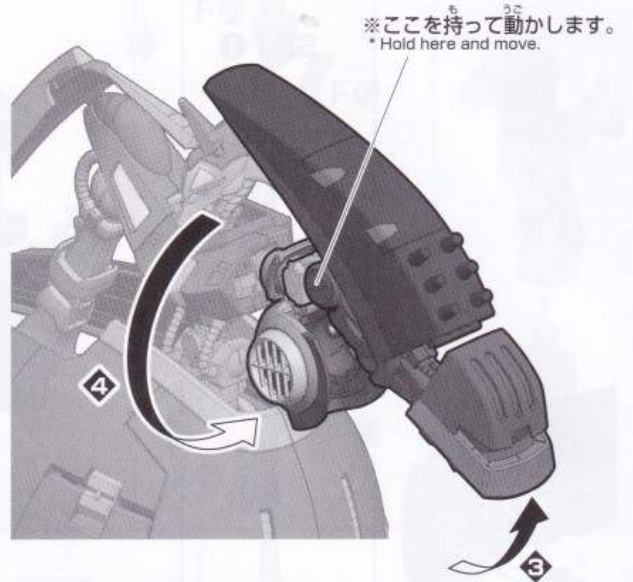
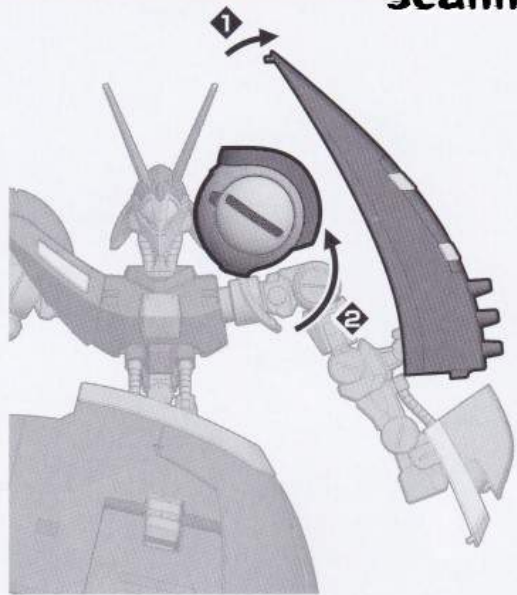

パーツが壊れないように、ゆっくり慎重に扱きましょう。
Handle the parts slowly and carefully so they do not break.

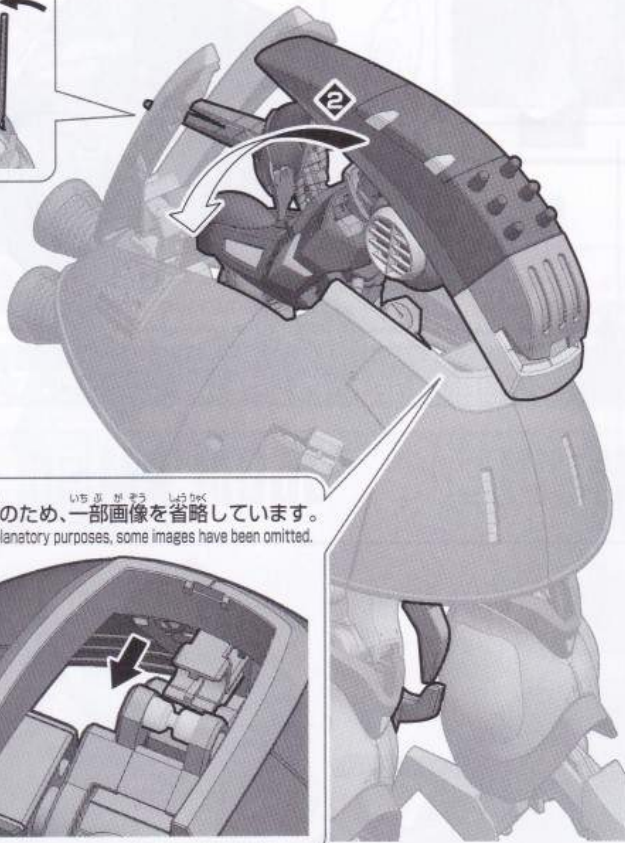
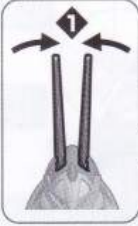

※説明のため、一部画像を省略しています。
* For explanatory purposes, some images have been omitted.

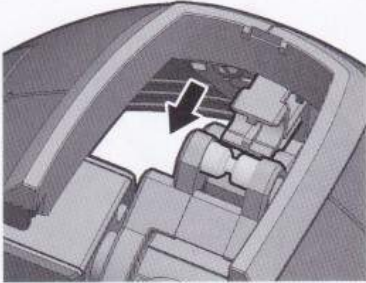

※先端が干渉しないように避けながら動かします。
* Move while avoiding getting the tip caught.

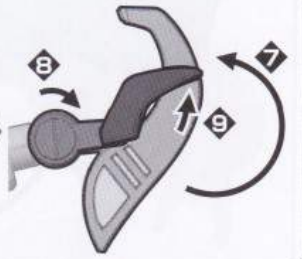
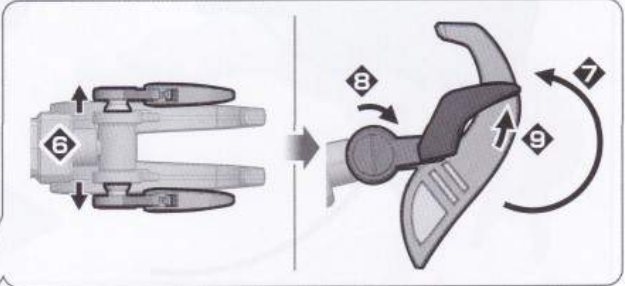
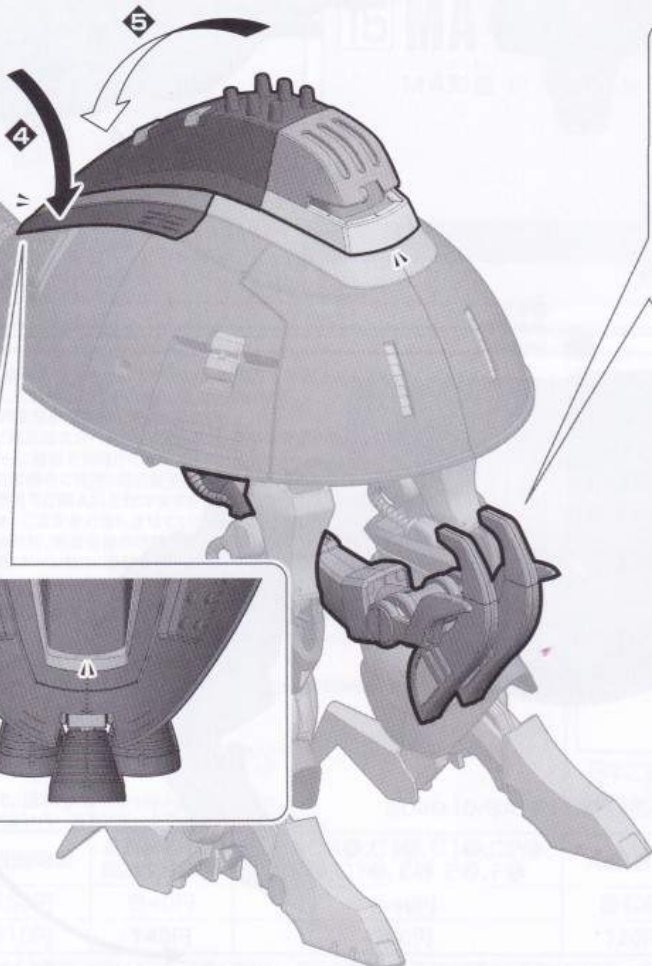
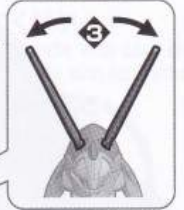

※説明のため、一部画像を省略しています。
* For explanatory purposes, some images have been omitted.

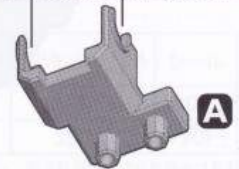
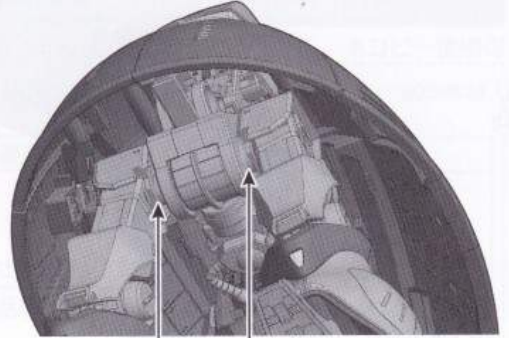

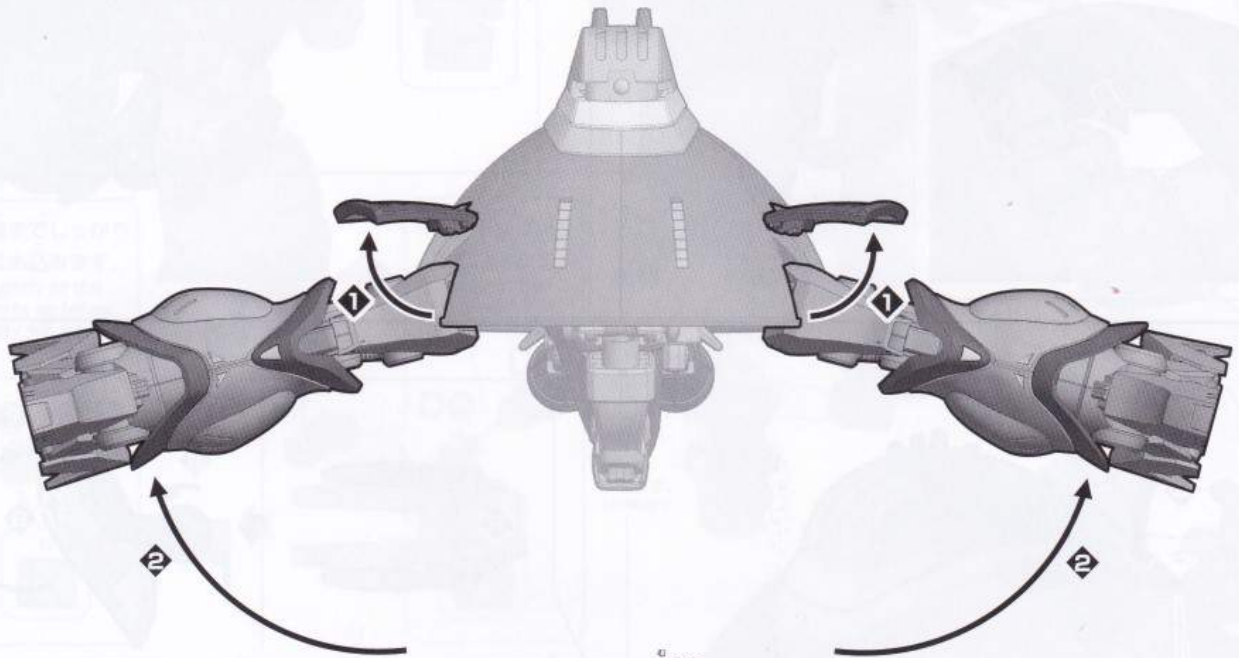
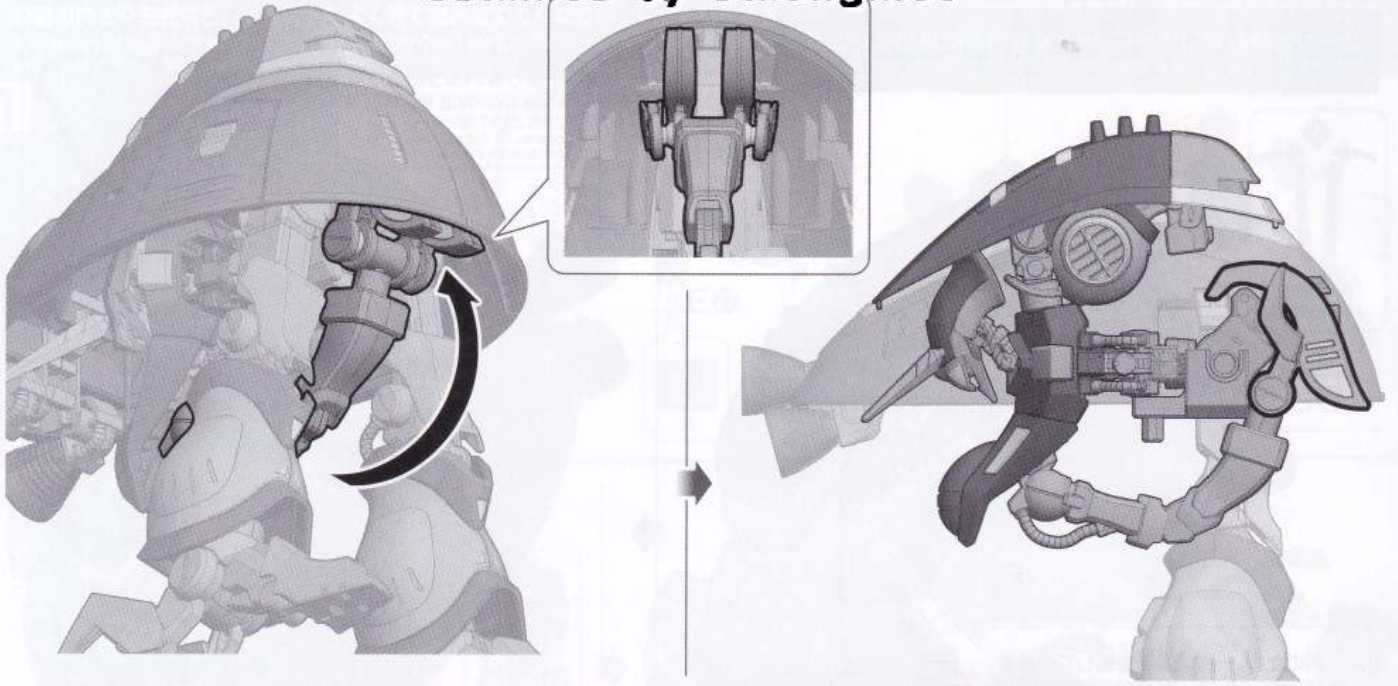

向きをかえます。
Turn the parts.

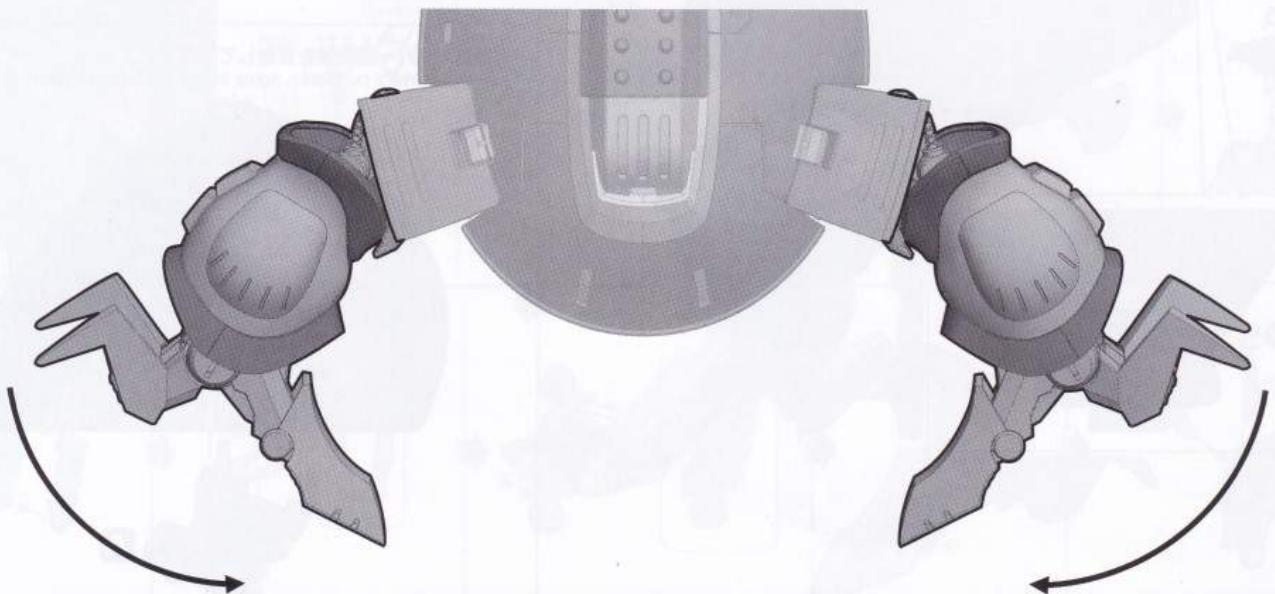

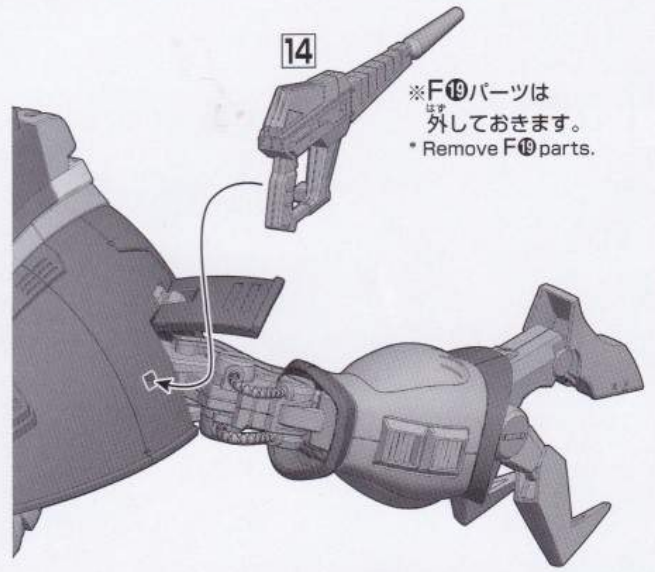
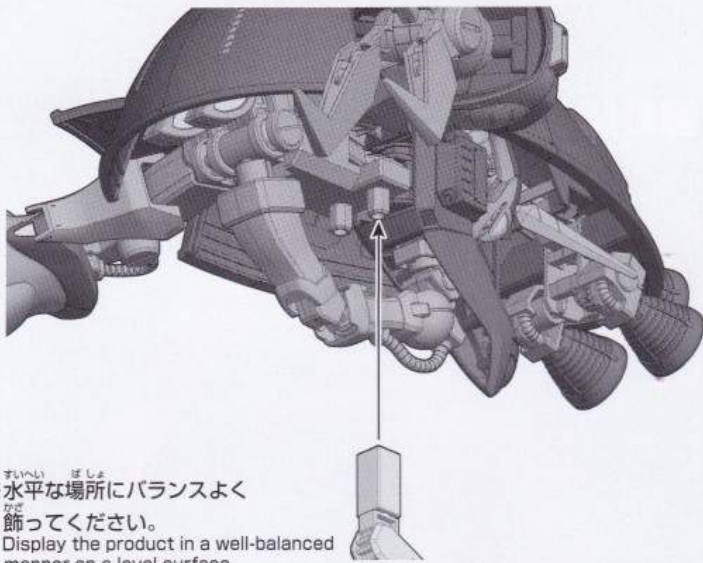
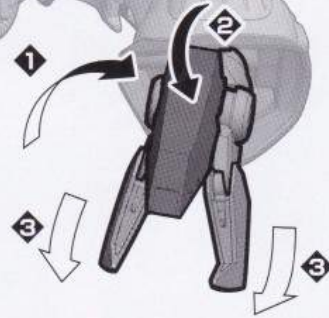
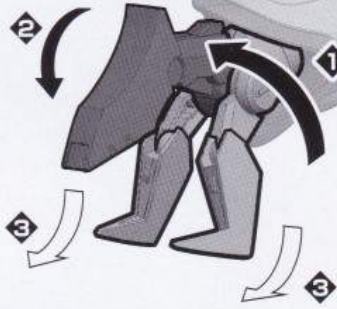

※F19パーツは
はずしておきます。
* Remove F19 parts.

※水平な場所にバランスよく飾ってください。
* Display the product in a well-balanced manner on a level surface.

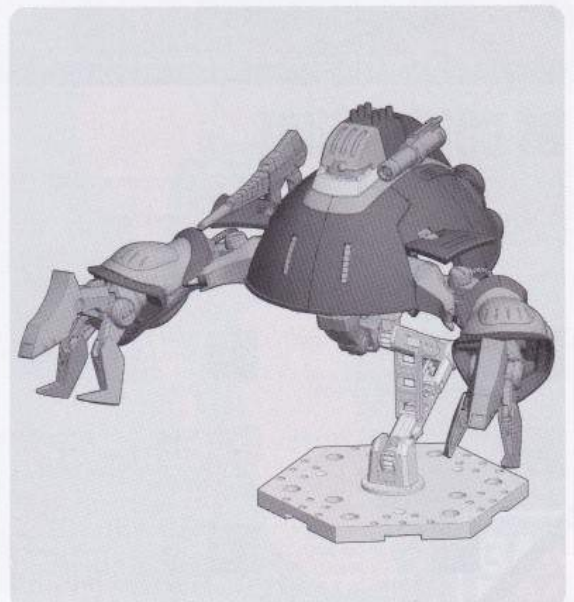
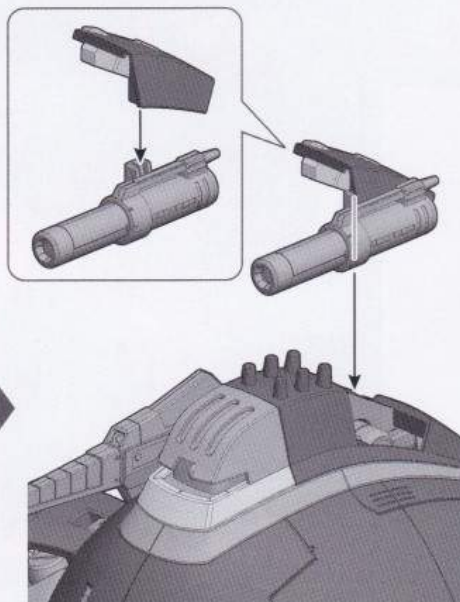
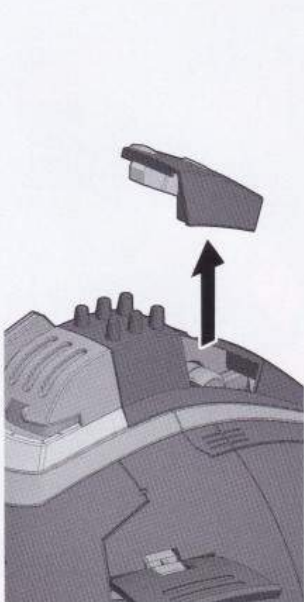
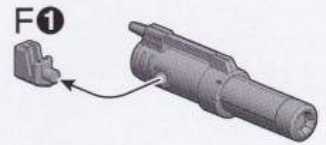
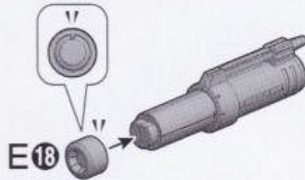
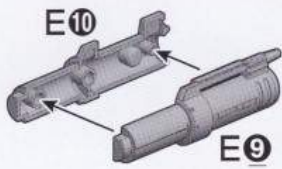

MA MODE

Scanned by Dalong.net



* 画像はイメージです。 * The images are for illustrative purposes only.

WEAPONS

ビーム・ライフル
BEAM RIFLE



ビーム・サーベル
BEAM SABER



腕部クロー
ARM CLAW



拡散メガ粒子砲
DIFFUSE MEGA PARTICLE CANNON



脚部クロー
LEG CLAW



REAR VIEW



COLOR GUIDE

- よりリアルに仕上げたい方は、こちらの基本色をご覧ください。
- 塗装にはより安全な「水性塗料」のご使用をおすすめします。
- カラー配合は参考値であり、画像とカラーガイドの色は異なる場合があります。
- For a more life-like finish, refer to the color guide.
- Use of water-based paint is recommended for safety reasons.
- The color blending is shown for reference and the actual color may differ from the image.

<p>■ 本体等 ピンク部 Body (Pink part): ホワイト(White) 50% +クリアレッド(Clear red) 30% +ワインレッド(Wine red) 20%</p>	<p>■ 本体等 ダークブルー部 Body (Dark blue part): コバルトブルー(Cobalt blue) 85% +パープル(Purple) 10% +ブラック(Black) 5%</p>
<p>■ 本体等 グレー部 Body (Gray part): ブルーグレー(Blue gray) 80% +グリーン(Green) 20%</p>	<p>■ 本体等 イエロー部 Body (Yellow part): ホワイト(White) 60% +イエロー(Yellow) 40%</p>
<p>■ 本体等 ブラック部 Body (Black part): ブラック(Black) 100%</p>	<p>■ センサー等 グリーン部 Sensor (Green part): エメラルドグリーン(Emerald green) 50% +ホワイト(White) 30% +デイトナグリーン(Bright green) 20%</p>

HGUC-235
バントック・ドック

