

©新通・サンライズ ©SOTSU・SUNRISE

HG
UNIVERSAL CENTURY

機動戦士
ガンダム
MOBILE SUIT GUNDAM NARRATIVE

ゴールドメッキ仕様
GOLD PLATED

RX-0 UNICORN GUNDAM 03 PHENEX (UNICORN MODE) (NARRATIVE Ver.) [GOLD COATING]
FULL PSYCHO-FRAME PROTOTYPE MOBILE SUIT



HG 1/144 ユニコーンガンダム3号機 フェネクス (ユニコーンモード)(ナラティブVer.) [ゴールドコーティング]
UNICORN GUNDAM 03 PHENEX (UNICORN MODE) (NARRATIVE Ver.) [GOLD COATING]



BANDAI SPIRITS 2019 MADE IN JAPAN

※この商品には、HG 1/144 ユニコーンガンダム3号機 フェネクス (ユニコーンモード)(ナラティブVer.) [ゴールドコーティング]が1体のみ入っています。
* This package contains one set of "HG 1/144 UNICORN GUNDAM 03 PHENEX (UNICORN MODE) (NARRATIVE Ver.) [GOLD COATING]" only.

Scanned by Dalong.net

©創通・サンライズ ©SOTSU・SUNRISE

RX-0 UNICORN GUNDAM 03 PHENEX (UNICORN MODE) (NARRATIVE Ver.) [GOLD COATING] FULL PSYCHO-FRAME PROTOTYPE MOBILE SUIT

MODEL NUMBER: RX-0
TOTAL HEIGHT: 19.7m
WEIGHT: 23.8t
TOTAL WEIGHT: 52.4t
GENERATOR OUTPUT: 3,890kw
MATERIAL: GUNDARIUM ALLOY
ARMAMENTS:
60mm VULCAN GUN
BEAM SABER
ARMED ARMOR DE
(SHIELD / MEGA CANNON)



1/144 SCALE

HG
UNIVERSAL CENTURY

GUNDAM.INFO

Search

www.gundam.info

バンダイホビーサイト ▶ www.bandai-hobby.net/

Any fees accrued by your access method and connection to the website are your own responsibility.

ホームページにアクセスする際の通信費等はお客様の自己負担となります。

機動戦士
ガンダム
MOBILE SUIT GUNDAM NARRATIVE

**BAN
DAI**

BANDAI SPIRITS 2019 MADE IN JAPAN

画像の完成品は無塗装です。 The completed product in the image has not been painted.

5058087

U.C.0095、地球連邦軍は先行納入されていたサイコフレームをベースに、1号機 ユニコーンガンダムと2号機 バンシィのデータを反映して3号機 フェネクスを建造した。起動実験に供されたフェネクスは、実験中に暴走、バンシィを中破させたうえに味方の艦艇を破壊し、漆黒の宇宙へと飛び去って行った。この一連の事件は「エシャロット事件」と呼ばれ、フル・サイコフレーム機の危険性を示す前例ともなった。以降、行方不明となっていたはずのフェネクスだったが、U.C.0096に勃発した「ラプラス事変」後に再びその姿が確認される。そして一年後のU.C.0097、地球圏に再び飛来したフェネクスは、地球連邦宇宙軍、そして「袖付き」の残党と対峙することとなる。暗礁宙域、サイド6の学園都市スペースコロニー、メーティスで繰り広げられた戦闘は、サイド6のヘリウム3備蓄基地において最後のときを迎えるのだった。

In U.C. 0095, the Earth Federation Forces created the Unicorn Gundam 03 Phenex using Psycho-Frames that had been pre-delivered and reflected the data of the Unicorn Gundam 01 and Unicorn Gundam 02 Banshee. The Phenex was deployed in an activation test in U.C. 0095, but became uncontrollable during the test, damaging the Banshee and destroying friendly ships before flying away into the depths of space. This incident would later be known as the Echalote Incident and became an example of how much of a threat Full Psycho-Frame machines could become. The Phenex was thought to have gone missing after the incident, but was witnessed again after the Laplace Incident in U.C. 0096. A year later in U.C. 0097, the Phenex returned to the Earth Sphere once again and faced the Earth Federation Space Forces and the remnants of the Sleeves. The battles took place in the shoal zones, the academic city space colony Metis, and ended in the Helium-3 storage base in Side 6.



ハイパー・バズーカ
HYPER BAZOOKA

RX-0シリーズ用の実体弾兵器。散弾がデフォルトの弾種で、他にも数種類の選択が可能となっている。砲身に伸縮機能が採用されており、携行性が高い点も特徴である。先端部に設けられたレールに各種兵器が装備可能な、ウエボン・プラットフォームとしての機能も有する。

A physical projectile weapon for the RX-0 series, it uses scattershot rounds by default but can also use several other types. The barrel adopts an extending and retracting function, making the weapon highly portable. The rails on the tip can be equipped with various armaments, allowing it to function as a weapon platform.



ビーム・サーベル
BEAM SABER

バックパックに2本、前腕部のサーベルホルダーに2本の計4本を装備。ユニコーンモードではグリップは折り畳まれた状態だが、使用する際に展開する。また、前腕部に装備したビーム・サーベルもビーム・トンファーとしては使用できないため、引き抜いてビーム刃を発生させる。

Two are stored on the backpack and two are stored in the saber holders on the front arm, resulting in a total of four. The saber grips are folded when in Unicorn Mode and are unfolded when in use. The Beam Sabers equipped on the front arm cannot be used as Beam Tonfas and are therefore pulled out before generating beams.



アームド・アーマーDE
ARMED ARMOR DE

シールドに接続するタイプのアームド・アーマーで、「DE」は「Defense-Extension」の略。増加ブースターとメガ・キャノン内蔵しており、機動力と攻撃力の両方が向上している。フェネクスは背部に2基装備しており、爆発的な加加速力を発揮したほか、その一對の飾り羽は不死鳥を想起させた。後端部分にはパネルが連続して繋がったテール状のパーツが配され、姿勢制御用のスタビライザーとして機能する。

A type of Armed Armors connected to the shields. The DE stands for "Defense-Extension". The additional boosters and built-in Mega Cannon have increased both their mobility and offensive capabilities. The Phenex equips two units on its back which demonstrate explosive acceleration, and the pair of decorative feathers resemble those on a phoenix. Tail parts consisting of continuously connected panels have been attached to the ends and function as stabilizers for attitude control.

*データは劇中の設定です。 *一部の画像はバンダイプラモデルアクションベース5(別売り)を使用しています。
* The figures above are based on the models from the story. * Some images show the product on the Action Base 5 (sold separately).

学園都市スペースコロニー、メーティスは混乱状態に陥っていた。コロニー内において突如として地球連邦宇宙軍と「袖付き」のMS部隊による戦闘が発生したのである。会敵したシナンジュ・スタインに対し、ナラティブガンダムはB装備の主兵器であるインコムを射出。2基のインコムは敵機の死角から攻撃を行うが、そのすべてが回避されたばかりか、1基はケーブルを切断され、残る1基も捕獲されてしまう。ナラティブガンダムも敵に組みつかれ、地面に叩き付けられる。止めを刺そうと迫るシナンジュ・スタインだったが、突然、側面からの攻撃を受ける。それはフェネクスから放たれたアームド・アーマーDEであった。上空から光と共に姿を現すフェネクス。その周囲を浮遊するアームド・アーマーDEは、体制を立て直して迫るシナンジュ・スタインを翻弄する。そして、瓦礫の上に降り立ったフェネクスはナラティブガンダムと対峙するのだった……。

The academic city space colony Metis was in a state of mayhem. A battle had broken out between MS units of the Earth Federation Space Forces and the Sleeves inside the colony. The Narrative Gundam equipped with its B-Packs confronted the Sinanju Stein and released its INCOMs, its main armaments. The two INCOMs assaulted the Sinanju Stein from its blind spots but every attack was avoided, and one unit had its cable severed and the other was captured. The Narrative Gundam was caught by the Sinanju Stein and was knocked down to the ground. The Sinanju Stein closed in to finish off the Narrative Gundam but was suddenly stopped by an attack from the side. It was an Armed Armor DE released from the Phenex, which revealed itself from a pillar of light in the sky. The Armed Armor DEs levitating around the MS overwhelmed the Sinanju Stein, which tried to get back on its feet. The Phenex descended on a pile of rubble and came face to face with the Narrative Gundam...



*画像はイメージです。 * The images are for illustrative purposes only.

COLOR GUIDE

- よりリアルに仕上げたい方は、こちらの基本色をご覧ください。
- For a more life-like finish, refer to the color guide.
- 塗装にはより安全な「水性塗料」のご使用をおすすめします。
- Use of water-based paint is recommended for safety reasons.

- カラー配合は参考値であり、画像とカラーガイドの色は異なる場合があります。
- The color blending is shown for reference and the actual color may differ from the image.

■ 本体(肩)等 ゴールド部 Body (Gold part):
下地ゴールド(Undercoat Gqld) 100%+クリアイエロー (Clear yellow) 100%
+クリアオレンジ (Clear orange) 少量 (small dose)

■ 本体等 グレー部 Body (Gray part):
グレー(Gray) 80%+ブラック(Black) 20%

■ 本体等 ブルー部 Body (Blue part):
インディブルー(Bright blue) 60%+レッド(Red) 35%
+グレー(Gray) 5%

■ センサー等 グリーン部 Sensor (Green part):
デイトナグリーン(Bright green) 60%+ホワイト(White) 40%



△ 警告 (けいこく)

保護者の方へ 必ずお読みください。

- 小部品があります。誤飲・窒息の危険がありますので、3才未満のお子様には絶対に与えないでください。

△ 注意 (ちゅうい)

- 縁部が鋭い箇所がありますので、注意してください。
- 先端が尖っている箇所がありますので、注意してください。
- 部品はきれいに切り取り、切り取ったあとのクズは捨ててください。
- 袋を頭からかぶったり、顔を覆ったりしないでください。窒息する恐れがあります。

(Notes on assembly)

- Carefully read the instructions before assembling.
- Check the part numbers, and cut them cleanly with nippers.
- Use of water-based paint is recommended for safety reasons.

● If it is difficult to assemble a part, try removing the plating with a file or sandpaper.

- This kit includes plated parts. The plating may come off if rubbed too hard with an eraser or wiped with a solvent. Please be careful when painting and panel lining.
- Pay extra attention when handling sharp points and edges.

△ WARNING

Parents and guardians, read the following instructions before use.

- CHOKING HAZARD - Small parts. Not for children under 3 years.

△ CAUTION

- Pay attention to sharp parts and edges.
- Pay attention to sharp parts. Be careful when handling.
- Cut the necessary parts from the sprue carefully, and discard the remnants.
- To avoid suffocation, do not put the plastic bag over your face.

(組み立てる時の注意) ●組み立てる前に説明書をよく読みましょう。●部品は番号を確かめ、ニッパーなどできれいに切り取りましょう。●塗装にはより安全な「水性塗料」のご使用をおすすめします。●組み立てのキツイ箇所はヤスリなどでメッキ部分をはがして組み立ててください。●本商品にはメッキ処理を施しています。消しゴム等で強く擦ったり、溶剤を付けて拭いたりするとメッキ加工が剥がれてしまう恐れがあります。スミ入れや塗装等の加工には十分ご注意ください。●尖った先端や薄い縁端部に触れながらの組み立てには十分ご注意ください。

各部品はニッパーなどで、きれいに切り取りましょう。
 Use modeling nippers to trim the excess sprue from each part.

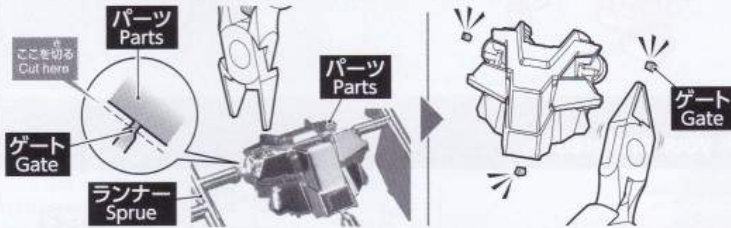

PC部品は軟質素材のため、つぶさないようにしっかり取り付けましょう。
 PC(polycap) parts are made of a soft material. Take care not to crush them during assembly.



パーツリスト Parts list

(X印は使用しないパーツです。)
 X indicates parts not needed.

Aパーツ A Parts (PS)



Bパーツ B Parts (PS)

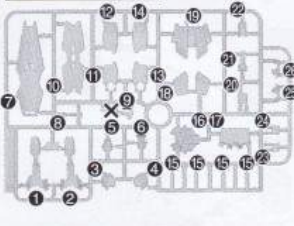

Cパーツ C Parts (PS) (x2)

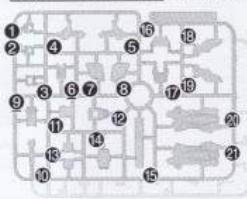

Dパーツ D Parts (PS)

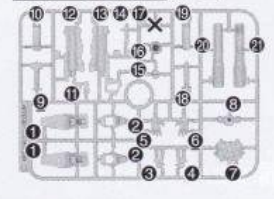

E1パーツ E1 Parts (PS) (x2)

アンダーゲートあり WITH UNDER GATES

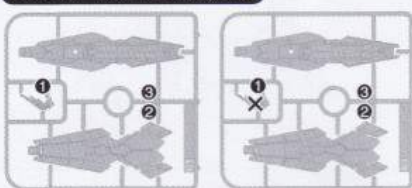

E2パーツ E2 Parts (PS)

アンダーゲートあり WITH UNDER GATES

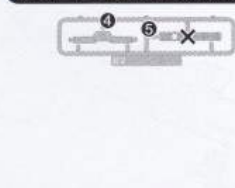

H1パーツ H1 Parts (PS)

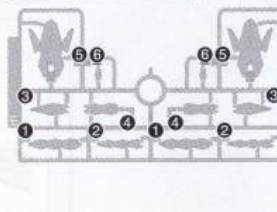

SB6パーツ (PS)
 SB6 Parts



<PC-132AC> (PE)



シール Stickers



※シール②は使用しません。
 * Sticker ② is not needed.

※クリアパーツの中には、製造工程上気泡が入っているものがありますがご了承ください。
 *Bubbles may be present in the clear parts from manufacturing.

《料金表》●部品代、送料は切り取った1個の料金です。

部品番号	取扱説明書	B、C、E1①、H1パーツ	E1②、E1③	シール	その他の部品
部品代	80円	各80円	各80円	40円	各40円
郵送料	140円	120円	140円	120円	120円

・電話番号はよく確かめてお間違いないようご注意ください。・部品の価格および送料は変更する場合があります。・部品代には、消費税が含まれています。・郵送料が改訂された場合は新料金で適用されます。

FOR CUSTOMERS IN JAPAN ONLY.

部品注文カード 227 HG 1/144 5058087

ユニコーンガンダム3号機 フェネクス(ユニコーンモード)(ナラティブVer.) [ゴールドコーティング]

必要な部品の記号・番号・数量をかく

●注文された理由(○で囲む)(こわれた・なくした)

・日中で連絡可能な電話番号()・年齢(才)

2487644 '19.08

2019.08/T・TA ※コピー使用可

《お買い上げのお客様へ》部品を壊したり、なくした場合は部品通販をご利用ください。

- ・「部品注文カード」に必要事項をご記入のうえ、ご用意ください。
 - ・「部品代+送料」分の定額小為替をご用意ください。
 - ・ご記入いただいた「部品注文カード」と、ご用意いただいた定額小為替を封筒に入れ、お客様相談センターに郵送でお送りください。
 - ※封筒の裏に必ずお客様のご住所、お名前をお書きください。
 - ※定額小為替は郵便局でご購入いただけますが、所定の発行手数料がかかります。
 - ※在庫が無い場合は、ご注文をお返しいただいております。
 - ※部品注文金額の合計が、商品価格の半額を超える場合はご注文を承ることができません。
 - ※ご注文内容の変更、キャンセル、返品は承ることができませんので予めご了承ください。
- International customers, please visit: <http://bandai-hobby.net/en/>
- 部品通販、部品在庫については「バンダイホビーサイト」でもご案内しております。
 ⇒「バンダイホビーサイト」「部品通販」で(検索) ※通信費等はお客様のご負担となります。
https://bandai-hobby.net/customer_support/
 ※万が一、部品に不具合がありましたらその部品を取り出し、詳細をご記載のうえ、お客様相談センターへお送りください。

(お問い合わせ先) BANDAI SPIRITS お客様相談センター
 ナビダイヤル 0570-078-001
 受付時間:10時~17時(土、日、祝日、夏季・冬季休業日を除く)
 (商品送付先) 〒420-8681 静岡県静岡市葵区長沼500-12

アンケート調査
 ご協力をお願い

<https://q.bandai-hobby.net/enquete/>

※バンダイナムコID/ホビーサイト(スへの登録が必要です。
 ※通信費等はお客様のご負担となります。
 ※アンケートは予告無く中止する場合がありますご了承ください。
 * FOR CUSTOMERS IN JAPAN ONLY.

※部品の向きや左右など、イラストをよく見て組み立ててください。 ※形状が似ているパーツがありますので番号を確認し、順番に組み立ててください。
 Refer to the illustrations and pay attention to parts orientation/direction during assembly. Some parts may be difficult to distinguish from one another. Check the part numbers and follow the assembly order.

1 組み立て中に使用されているアイコン
 Symbols used in instructions

1 → **2** の順番で組み立てる。
 Assemble in numerical order 1, 2 ...

・切り取り注意
 Do not cut.

1 ・シールの番号 Sticker number	x2 ・部品を数値の個数作る Build specified number of parts.	・どちらかを選んで取り付ける Select a part to attach.
・反対側に取り付けるパーツ Attach to opposite side.	・両側に同じパーツを取り付ける Both sides use identical parts.	・切り取るここ Cut here.

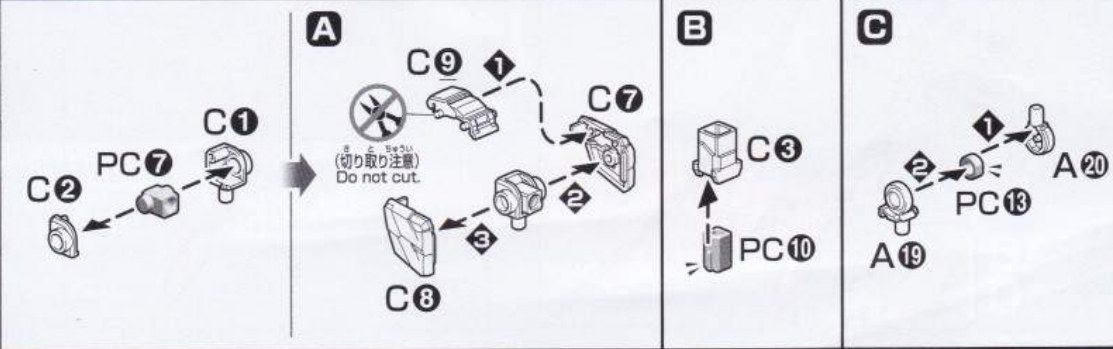
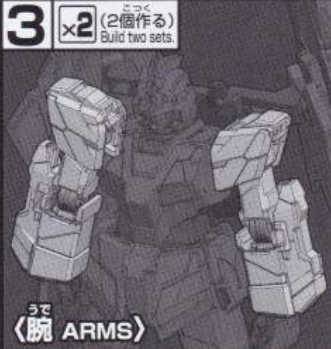
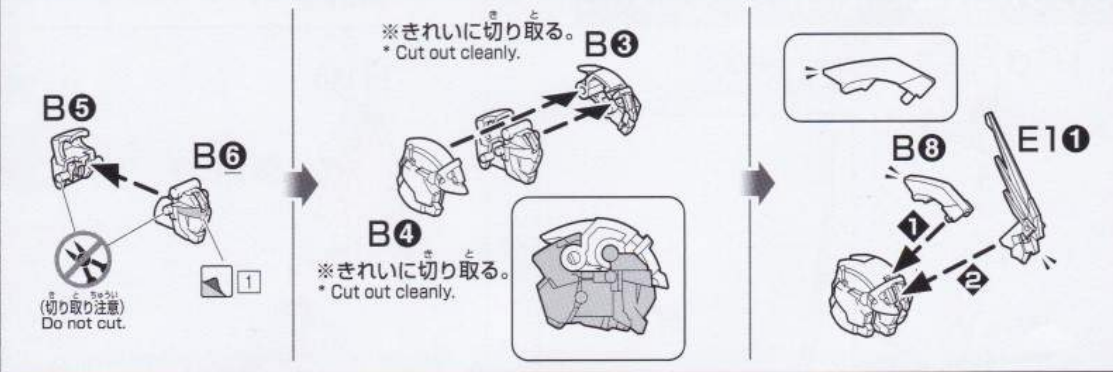
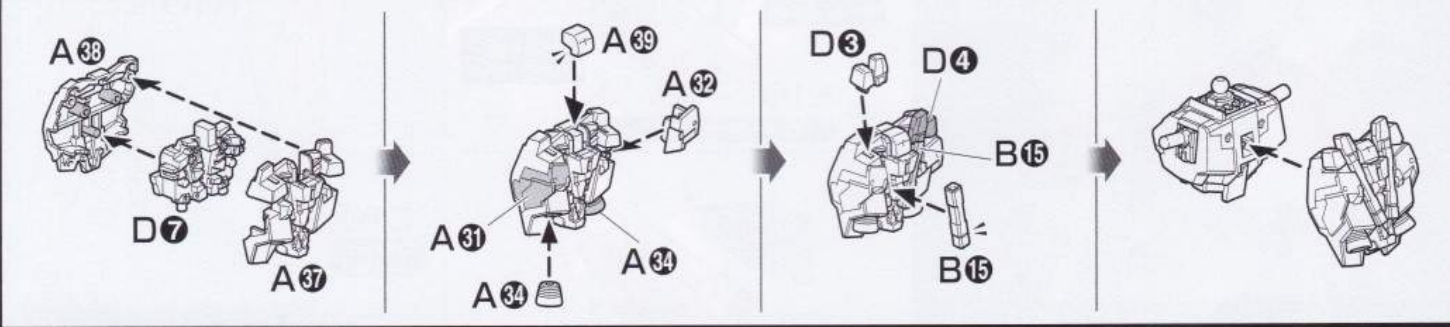
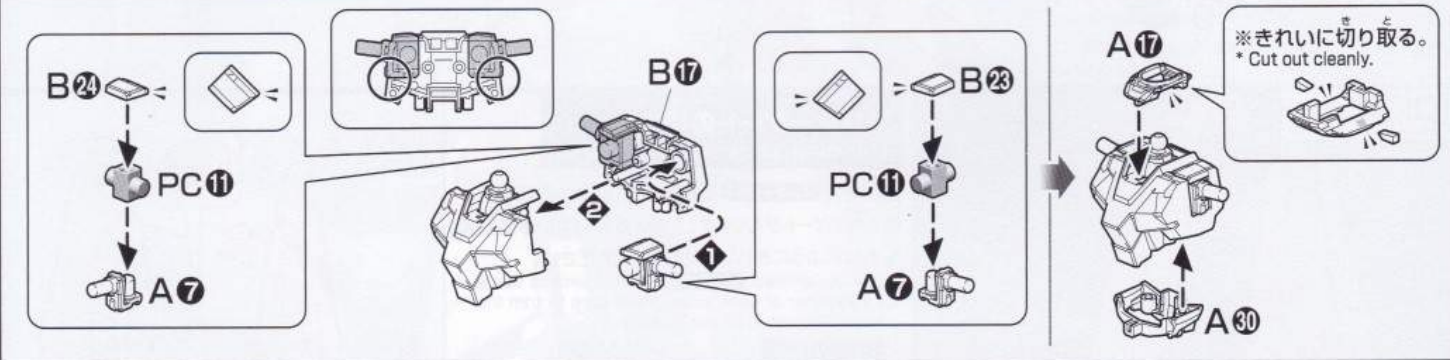
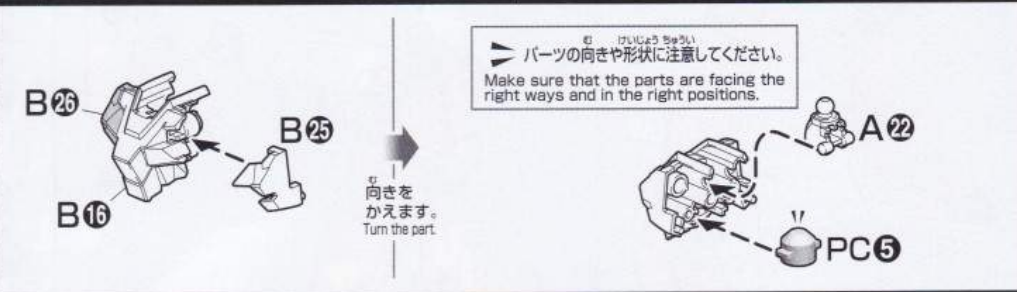

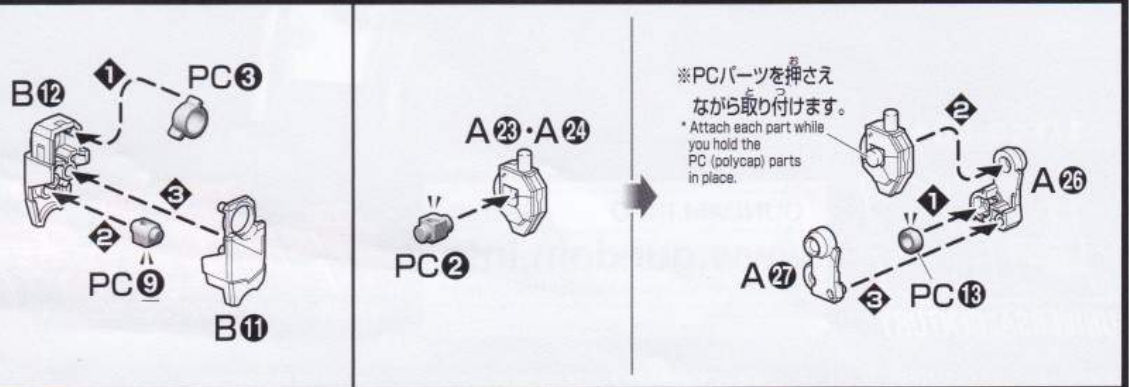
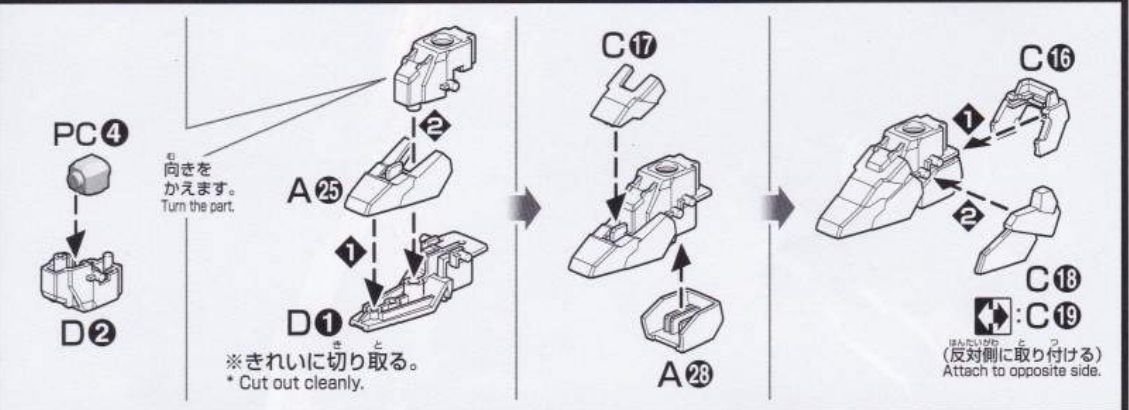
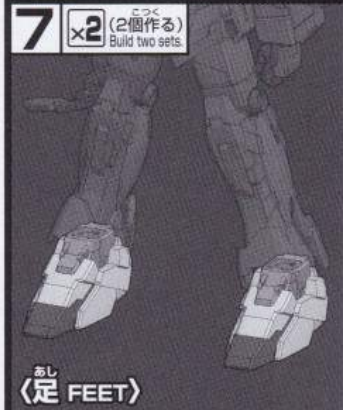
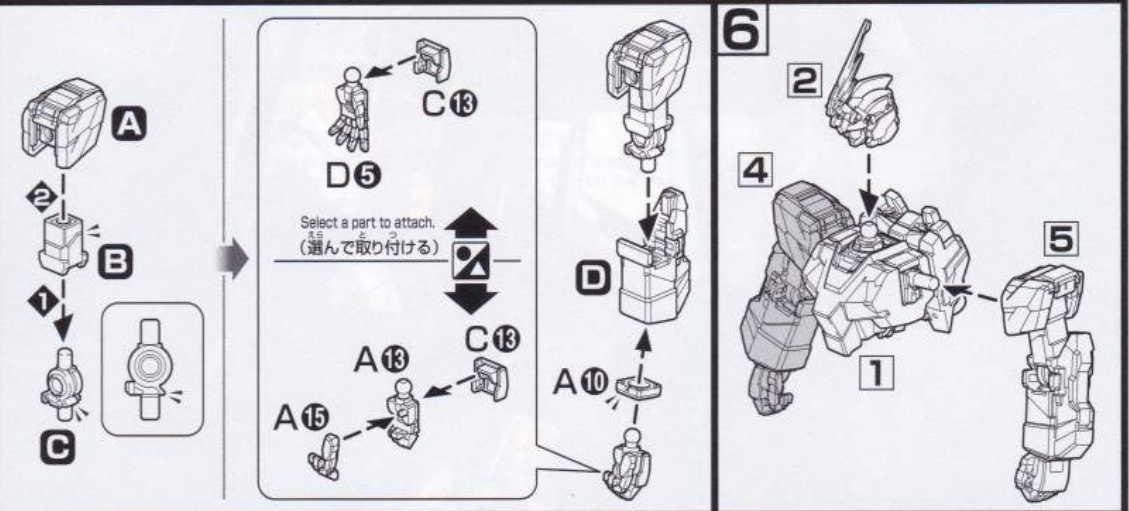
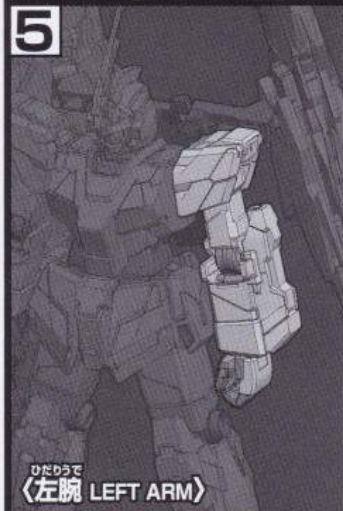
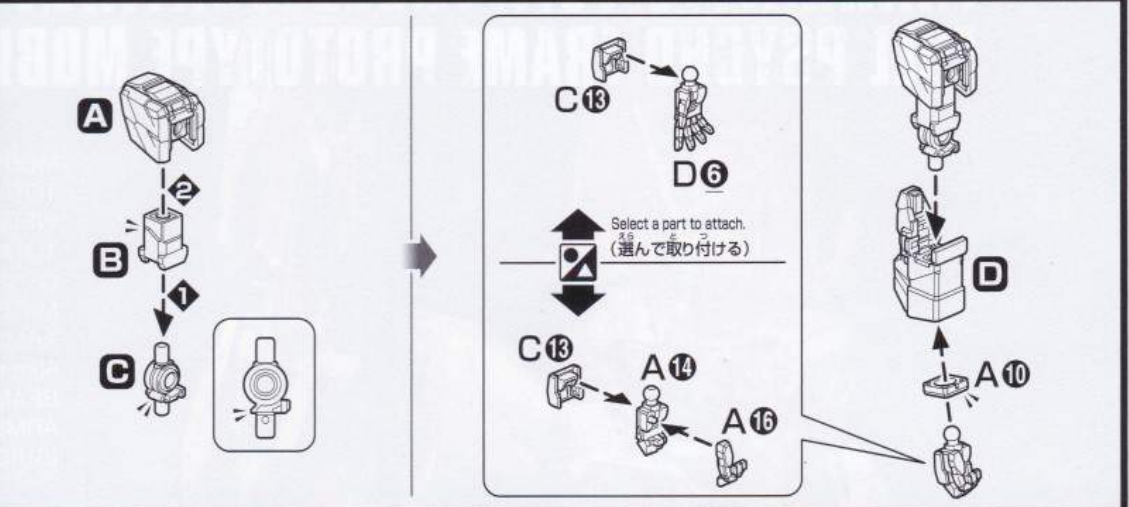
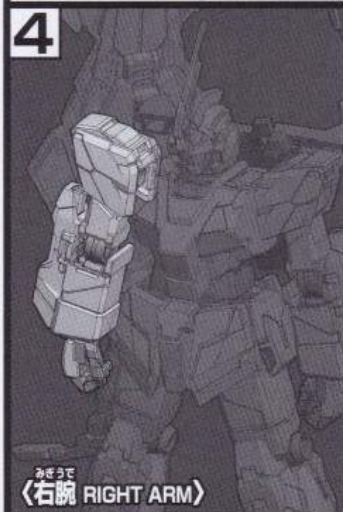
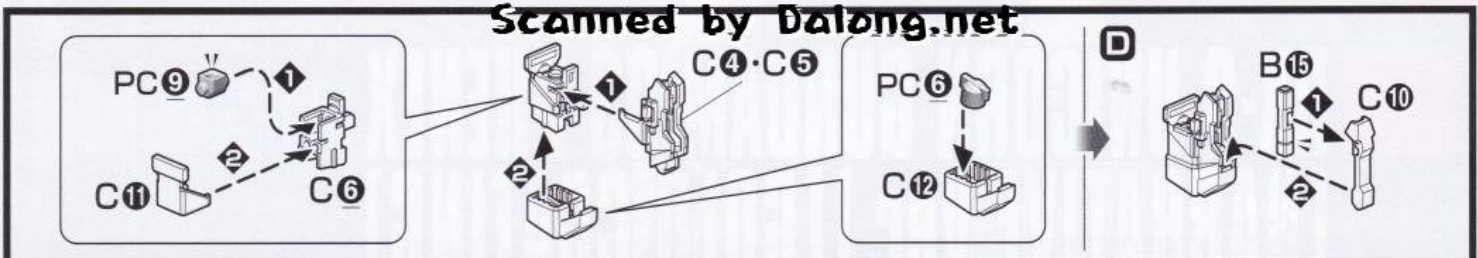

向きをかえます。
Turn the part.

向きをかえます。
Turn the part.

向きをかえます。
Turn the part.

両側取り付ける
Both sides use identical parts.

7

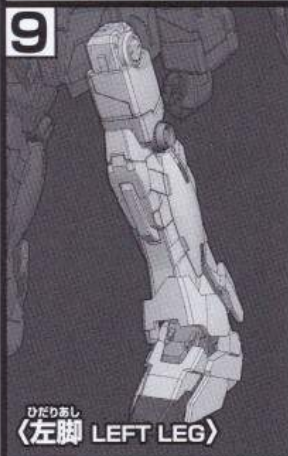

※PCパーツを押さえながら取り付けます。
* Attach each part while you hold the PC (polycap) parts in place.

7

向きをかえます。
Turn the part.

向きをかえます。
Turn the part.

両側取り付ける
Both sides use identical parts.

7



向きをかえます。
Turn the part.

7

11

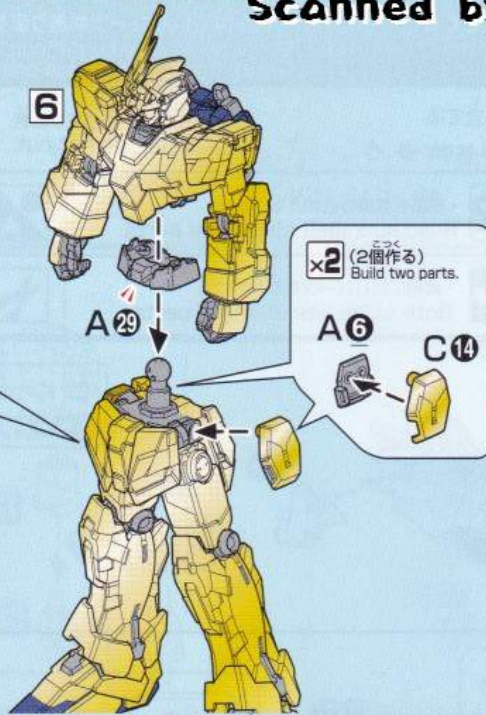
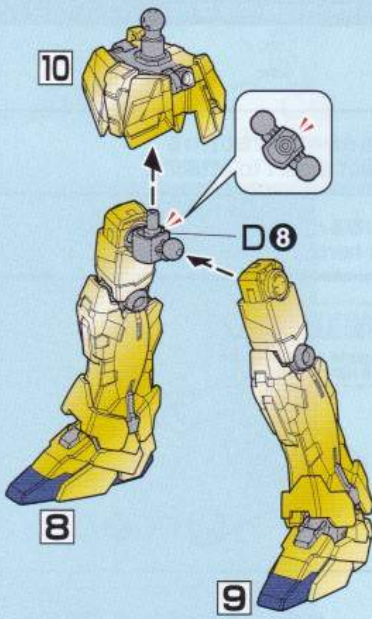

※バンダイプラモデルアクションベース5(別売り)差し込み用ACB-5⑩に対応しています。

* Compatible with ACB-5⑩ connector for the ACTION BASE 5 (sold separately).

※バンダイプラモデルアクションベース2(別売り)差し込み用(丸型)BA4-A⑨に対応しています。

* Compatible with BA4-A⑨ (round) connector for ACTION BASE 2 (sold separately).



12 x2 (2個作る) Build two sets.

アンダーゲートの切り方
Trimming "under-gate" material

説明書でアンダーゲートと表記されているパーツには裏側等にゲートがあります。▶の印が付いている部分は忘れないようにきれいに切り取ってください。
Parts designated UNDER GATE have excess sprue on their inner or back sides. Make sure to trim the portions indicated by the ▶ arrow.

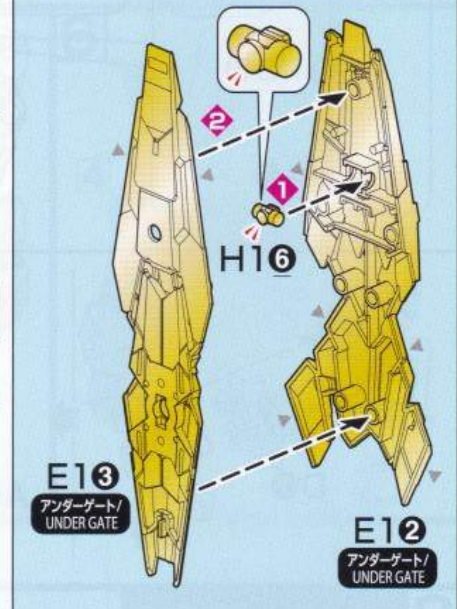
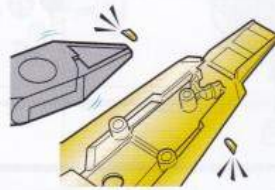

〈バックパック BACKPACK〉

H14 ※向きに注意します。* Note the direction.

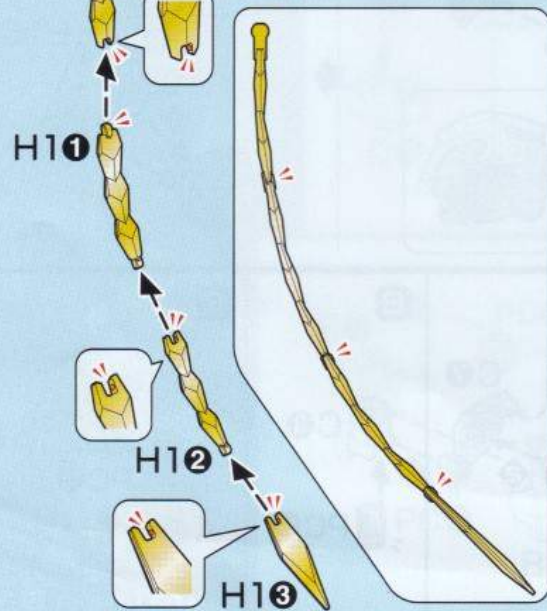

H15 PC2

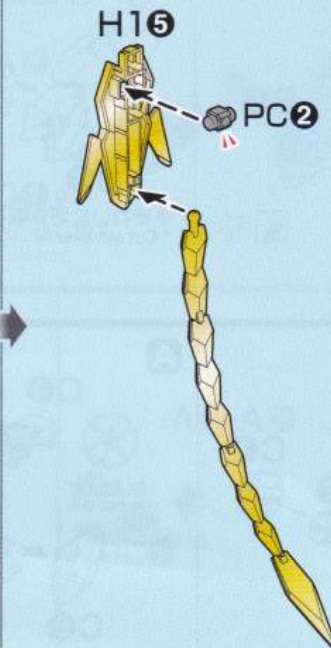

向きをかえます。Turn the part.

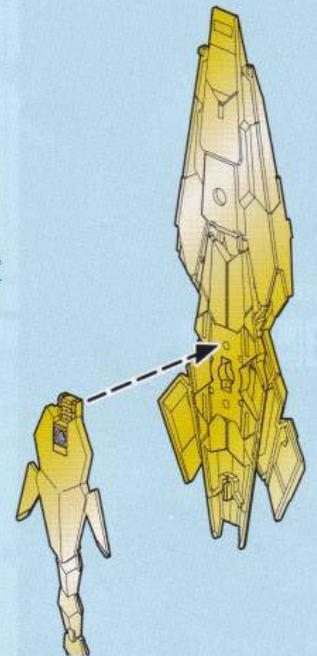

13

11

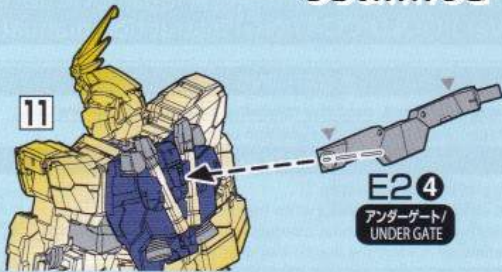

武器 WEAPONS

※反対側も同様です。
* Same on the opposite side.

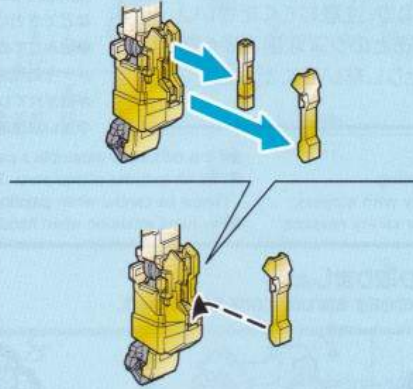

x2 (2個作る)
Build two parts.
※左手にも持たせられます。
* Also attachable to the left hand.

SB6 1

※お好みで組み立ててください。* Assemble to your preference.

15

武器 WEAPONS

