

© 創通・サンライズ © SOTSU・SUNRISE

HG
UNIVERSALCENTURY

機動戦士
Zガンダム



RMS-117 GALBALDY-β

E.F.S.F. MASS-PRODUCED MOBILE SUIT



HG 1/144 ガルバルディβ
GALBALDY-β



BANDAI 2018 MADE IN JAPAN

※この商品には、[HG 1/144 ガルバルディβ]が1体のみ入っています。 * This package contains one set of "HG 1/144 GALBALDY-β" only.

RMS-117 GALBALDY-β

E.F.S.F. MASS-PRODUCED MOBILE SUIT

MODEL NUMBER: RMS-117
 TOTAL HEIGHT: 19.0m
 WEIGHT: 36.3t
 TOTAL WEIGHT: 56.9t
 GENERATOR OUTPUT: 1,507kw
 THRUSTERS TOTAL PROPULSION: 63,200kg
 MATERIAL: TITANIUM ALLOY
 ARMAMENTS:
 BEAM RIFLE
 BEAM SABER
 SHIELD

機動戦士
Z
 ガンダム



1/144 SCALE

HG
 UNIVERSALCENTURY

GUNDAM.INFO Search

www.gundam.info

バンダイホビーサイト | www.bandai-hobby.net/

Any fees accrued by your access method and connection to the website are your own responsibility.

ホームページにアクセスする際の通信費用はお客様の自己責任となります。

ACTIONS

Scanned by Dalong.net

REAR VIEW



コクピット COCKPIT

左胸の装甲がハッチを兼ねており、ここが前にせり出すことで乗降が可能であった。コクピットそのものは全天周モニターとリニアシートで構成されていた。しかし、イジェクション・ポッドなどの脱出機構は搭載されていなかったようだ。

The armor on the left side of the chest doubles as a hatch, and the cockpit slides forward for the pilot to climb in. The cockpit itself consisted of a panoramic monitor and a linear seat.



WEAPONS

GIMMICKS



ビーム・ライフル BEAM RIFLE

ビーム・サーベル BEAM SABERS

シールド SHIELD

※一部の画像はバンダイプラモデルアクションベース5(別売り)を使用しています。 * Some images show the product on the Action Base 5 (sold separately).

地球連邦軍のライラ・ミラ・ライラ大尉は、サイド1・30パンチに潜入した。そこでノーマルスーツを着た少年——カミーユ・ビダンを捕えた彼女は、偶然から「30パンチ事件」の真相を耳にする。それが信じられない彼女は、自機であるガルバルディβに搭乗すると、コロニーから離脱した。宇宙へと出た彼女は、アーガマから出撃したガンダム Mk-IIと接触。両機は、コロニー外で銃火を交える。「こいつ、やはりニュータイプだ……!」正規パイロットである自身を追い詰める敵が、子供であることが信じられない彼女は、そう呟くと、敵を牽制するようにビーム・ライフルを連射していた。その動きにカミーユは、「大尉、あなたは逆上しすぎてる!!」と言い捨て、コロニー外壁の裂け目に滑り込ませた。敵機を見失ったライラは、ガンダム Mk-IIの攻撃を受け、宇宙に散って行った。その間際、彼女は自身の感情がオールドタイプゆえであることを悟っていた。

Lieutenant Lila Milla Rira of the E.F.S.F. infiltrated Side 1 30 Bunch. There, she captured a boy in a normal suit, who turned out to be Kamille Bidan, and coincidentally heard the truth about the "30 Bunch Incident." Unable to cope with the truth, she boarded her Galbaldy-β and fled the colony. After entering space, she encountered a Gundam Mk-II that had taken off from the Argama. The Mobile Suits clashed outside of the colony. "So he is a Newtype..." she muttered, bewildered by the fact that the enemy who was cornering her, a military pilot, was a child, and rapid fired her beam rifle as warning shots. Seeing this, Kamille shouted, "You're losing hold of yourself, Lieutenant!" and slipped into a crevice in the outer wall of the colony. After losing sight of her enemy, Lila received a finishing blow from the Gundam Mk-II and lost her life in space. In her final moments, she realized that her feelings were due to her being an Oldtype.

※画像はイメージです。 * The images are for illustrative purposes only.



COLOR GUIDE

■よりリアルに仕上げたい方は、こちらの基本色をご覧ください。
■ For a more life-like finish, refer to the color guide.

■塗装にはより安全な「水性塗料」のご使用をおすすめします。
■ Use of water-based paint is recommended for safety reasons.

■カラー配合は参考値であり、画像とカラーガイドの色は異なる場合があります。
■ The color blending is shown for reference and the actual color may differ from the image.

■ 本体等 レッド部 Body (Red part):
ワインレッド (Wine red) 80%
+ホワイト (White) 20% +グレー (Gray) 少量 (small dose)

■ 本体等 ブラウン部 Body (Brown part):
ワインレッド (Wine red) 80% + ブラック (Black) 10%
+ブラウン (Brown) 10%

■ 本体等 グレー部 Body (Gray part):
ホワイト (White) 50% + ミディアムブルー (Intermediate blue) 30%
+ グレー (Gray) 10% + パープル (Purple) 10%

■ シールド グリーン部 Shield (Green part):
カーキグリーン (Khaki green) 80%
+ インディブルー (Bright blue) 20%

■ シールド イエロー部 Shield (Yellow part):
イエロー (Yellow) 50% + ホワイト (White) 30%
+ オレンジイエロー (Orange yellow) 20%

■ モノアイ ビンク部 Mono-eye (Pink part):
ピンク (Pink) 100%

RMS-117 ガルバルディβ RMS-117 GALBALDY-β

RMS-117 ガルバルディβは、一年戦争後、旧ジオン公国軍のMS-17 ガルバルディを接収した地球連邦軍が開発した機体である。新型機による軍備の再編を急務としていた地球連邦軍だったが、財政難から開発は滞っていた。そこで、接収した機体を近代化改修することで制式採用する案を採用したのである。ベース機となったガルバルディが高いポテンシャルを有していたこともあって、わずかな設計変更のみで機体は実用化された。その数少ない改修点が機体の軽量化や全天周モニターとリニア・シートの採用、そして頭部形状の変更などである。改修によって高い機動性を獲得したガルバルディβは、局地戦用機として配備され、同時期の機体に匹敵するほどの格闘戦性能を発揮した。その反面、操縦が難しく当初は一部のエース・パイロットに配備されたのみであった。しかし、いくつかの問題点があったとはいえ、ガルバルディβが優れた性能を有していたことは間違いない。グリプス戦役において地球連邦軍の主力の一角を担ったという事実が、本機がMSの「世代」分類以上の性能を持つことの証明だったと言える。なお、形式番号の前2ケタの「11」からもわかるとおり、開発はルナツー基地で行われた。

The RMS-117 Galbaldy-β was a Mobile Suit developed after the One Year War by the E.F.S.F. (Earth Federation Space Forces) using confiscated MS-17 Galbaldy that formerly belonged to the Principality of Zeon. The E.F.S.F. urgently needed to reorganize their armaments with new Mobile Suits, but the development process was delayed due to financial difficulties. Therefore, a plan to modernize and repair confiscated Mobile Suits and formally use them was decided upon. Having high potential as a base MS, the Galbaldy was put into practical use given only slight design changes. The few points that were refurbished were the reduction of weight, the adoption of a panoramic monitor and linear seat cockpit, and changes to the form of the head. Gaining high maneuverability through refurbishment, the Galbaldy-β was deployed as a local type MS and demonstrated melee combat capabilities which were comparable to other Mobile Suits of the time. On the other hand, it was difficult to operate and was initially assigned to a few Ace pilots.

Scanned by Dalong.net

頭部 HEAD

MS-14 ゲルググに似た形状で、大きく張り出した頭頂部が外見の特徴。この部位には信号弾発射装置が内蔵されており、使用時にはシャッターが開いて信号弾を発射した。ミノフスキー粒子散布環境下での数少ない連絡手段として重宝された。なお信号弾は2種を5発ずつ、計10発を搭載した。

A head unit resembling the MS-14 Gelgoog, with a unique protrusion at the top of the head. A signal flare firing apparatus is included here, and its shutter opens to fire signal flares.

ビーム・ライフル BEAM RIFLE

MS-14 ゲルググが装備したタイプと類似した形状のビーム・ライフル。ストックの形状が異なるほか、照準も高性能なタイプに変更されている。Eバック式でグリップ内に収納する形式だった。また、同タイプのビーム・ライフルはRMS-099リック・ディアスで使用したと言われる。

A beam rifle closely resembling the type equipped by MS-14 Gelgoog. Other than its stock with a different shape, its sights have been changed to a high-performance type model. It adopted the E-pac system which is stored in the grip.

ビーム・サーベル BEAM SABER

ビーム刃を形成する近接格闘兵器。肩部装甲に設けられた凸部がサーベルラックとなっており、装甲が展開し内部のグリップを掴んで引き出す方式であった。旧式機だったが、その機動性を活かして格闘戦でも十分な戦闘力を発揮した。

Close quarter melee combat weapons that generate beam blades. The protruding sections on the shoulder armor function as saber racks and use a system where the armor opens up and the saber grip is pulled out.

シールド SHIELD

左腕のラッチに取り付けて使用する。2枚の装甲板を組み合わせることで、伸縮機構を搭載、縮めた場合は約半分のサイズとなる。シールドのラッチは回転機構を備えるほか、裏面には2発のミサイルを搭載している。

Attached and used on the latch of the left arm. Two armor plates are combined, giving it a folding mechanism, which halves the size when folded. Two missiles are attached to the back.

SPECS

型式番号: RMS-117
全高: 19.0m
本体重量: 36.3t
全備重量: 56.9t
ジェネレーター出力: 1,507kw
スラスター総推力: 63,200kg
装甲材質: チタン合金
武装: ビーム・ライフル
ビーム・サーベル
シールド

※データは劇中の設定です。

※一部の画像はバンダイプラモデルアクションベース5(別売り)を使用しています。

* The figures above are based on the models from the story.

* Some images show the product on the Action Base 5 (sold separately).

Scanned by Dalong.net

警告 (けいこく)

保護者の方へ 必ずお読みください。

- 小部品があります。誤飲・窒息の危険がありますので、3才未満のお子様には絶対に与えないでください。

注意 (ちゅうい)

- 縁部が鋭い箇所がありますので、注意してください。
- 先端が尖っている箇所がありますので、注意してください。
- 部品はきれいに切り取り、切り取ったあとのクズは捨ててください。
- 袋を頭からかぶったり、顔を覆ったりしないでください。窒息する恐れがあります。

WARNING

Parents and guardians, read the following instructions before use.

- CHOKING HAZARD - Small parts, Not for children under 3 years.

CAUTION

- Pay attention to sharp parts and edges.
- Pay attention to sharp parts. Be careful when handling.
- Cut the necessary parts from the sprue carefully, and discard the remnants.
- To avoid suffocation, do not put the plastic bag over your face.

《組み立てる時の注意》●組み立てる前に説明書をよく読みましょう。●部品は番号を確かめ、ニッパーなどできれいに切り取りましょう。●塗装には、より安全な「水性塗料」のご使用をおすすめします。●尖った先端や薄い縁端部に触れながらの組み立てには十分ご注意ください。*この商品に道具類は入っていませんので、別にご用意ください。

《Notes on assembly》●Carefully read the instructions before assembling. ●Check the part numbers, and cut them cleanly with nippers. ●Use of water-based paint is recommended for safety reasons. ●Pay extra attention when handling sharp points and edges. *Tools are not included.

各部品はニッパーなどで、きれいに切り取りましょう。
Use modeling nippers to trim the excess sprue from each part.

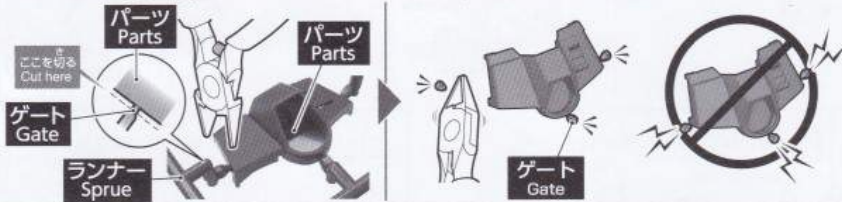

PC部品は軟質素材のため、つぶさないようにしっかり取り付けましょう。

PC (polycap) parts are made of a softer material. Take care not to crush them during assembly.



パーツリスト Parts list

(X印は使用しないパーツです。)
× indicates parts not needed.

Parts list grid showing various components (A1, A2, B1, B2, C1, C2, D1, SB-13) and their quantities. Includes a 'シール Stickers' section with a small diagram.

※クリアパーツの中には、製造工程上気泡が入っているものがありますがご了承ください。
*Bubbles may be present in the clear parts from manufacturing.

《お買い上げのお客様へ》万が一部品に不良品がありましたら、その部品を取りはずし、商品名、部品の記号、部品番号、不具合の症状を書いて、下記までお送りください。良品と交換させていただきます。また、部品をこわしたり、なくした場合は部品通販をご利用ください。代金は料金表を参照していただき、商品番号/商品名/部品の記号/部品番号/数量を明記していただき、部品注文カード(部品注文カードのコピー、手書き可)、部品代+送料の料金(100円単位を定額小為替、100円未満を切手)と共に封書にてお送りください(封書の裏に必ずお客様のお名前/ご住所/年齢をお書きください)。送料は実際に部品をご用意した際の重量によって変わります。また、別途手数料が必要な送付方法をご希望の場合、別料金となります。料金の不足分はご請求、超過分は残額をお返し致します。ただし、それ以外にかかった手数料等はお客様のご負担となります。在庫がない場合は誠に申し訳ございませんがご注文をお返し致します。ご記入いただきました個人情報につきましては、商品・部品の発送及び情報の提供以外には使用致しません。部品注文の方法は、HPでもご紹介しております。詳しくは http://bandai-hobby.net/SC/2007/10/post_55.html ▶「部品注文のしかた」をご参照ください。通信費等はお客様のご負担となります。※お送りした部品に不良がある場合を除き、お客様都合での注文内容の変更、キャンセル、交換、返品は受け付けておりませんので予めご了承ください。

International customers, please visit: <http://bandai-hobby.net/en/>
■申し込み先 〒420-8681 静岡県静岡市葵区長沼 500-12
(株)バンダイ静岡相談センター TEL 054-208-7520

《料金表》●部品代、送料は切り取った1個の料金です。

部品番号	取扱説明書	シール	その他の部品
部品代	80円	40円	各40円
郵送料	140円	82円	120円

●電話受付時間 月～金曜日(祝日を除く) 10:00～16:00 ●部品代には、消費税が含まれています。
●電話番号はよく確かめてお間違いないようにご注意ください。 ●郵送料が改訂された場合は新料金が適用されます。
●部品の価格および送料は変更する場合があります。

FOR CUSTOMERS IN JAPAN ONLY.

部品注文カード 212 0224024
HG 1/144
ガルバルディβ

必要な部品の記号・番号・数量をかく

●注文された理由(○で囲む)(こわした・なくした)

・日中ご連絡可能な電話番号 年齢
() (才)

2417221 18.06

2018.06/GR・SE ※コピー使用可

アンケート調査
ご協力をお願い

より良い商品開発の為に、アンケート調査へのご協力をお願い致します。
下記の二次元バーコード、もしくは <https://q.bandai-hobby.net/enquete/> から受け付けております。



<https://q.bandai-hobby.net/enquete/>

※バンダイナムコID/ホビーサイトIDへの登録が必要です。
※通信費等はお客様のご負担となります。
※アンケートは予告無く中止する場合がありますがご了承ください。
*For Customers In Japan Only.

※部品の向きや左右など、イラストをよく見て組み立ててください。
Refer to the illustrations and pay attention to parts orientation/direction during assembly.

※形状が似ているパーツがありますので番号を確認し、順番に組み立ててください。
Some parts may be difficult to distinguish from one another. Check the part numbers and follow the assembly order.

組み立て中に使用
されているアイコン
Symbols used in instructions

1 1 → 2 の順番で組み立てる。
Assemble in numerical order 1, 2 ...

1 シールの番号
Sticker number

1 どちらかを選んで取り付ける
Select a part to attach.

x2 部品を数値の個数作る
Build specified number of parts.

反対側も同じように動かす
Move the opposite side as well.



パーツの向きや形状に
注意してください。
Make sure that the parts are
facing the right ways and in the
right positions.

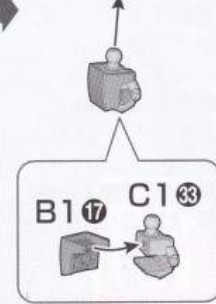
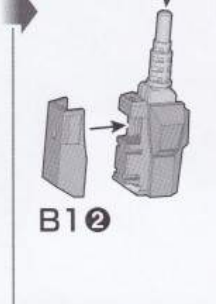
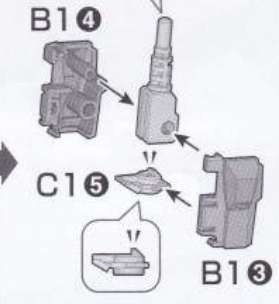
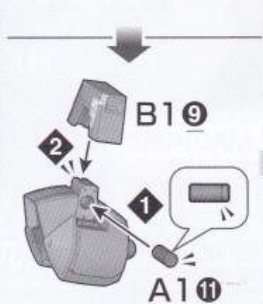
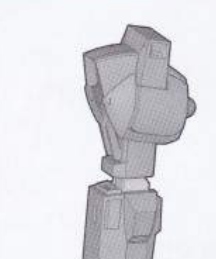
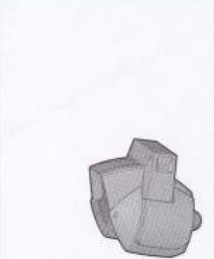
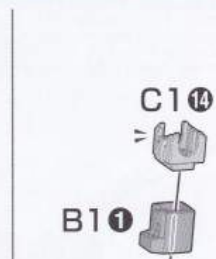
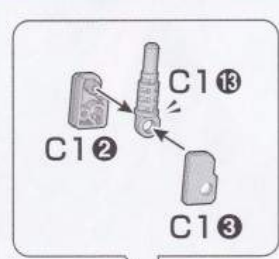
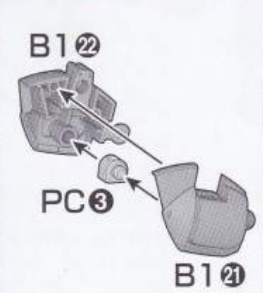
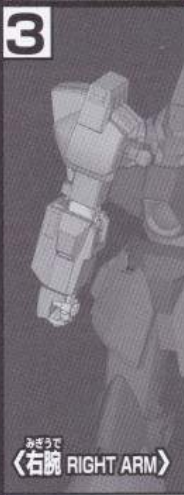
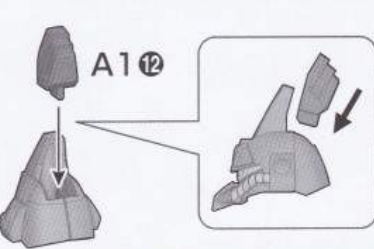
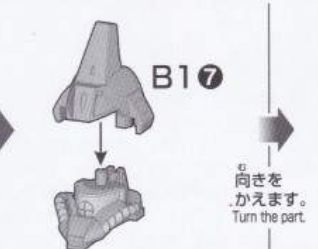
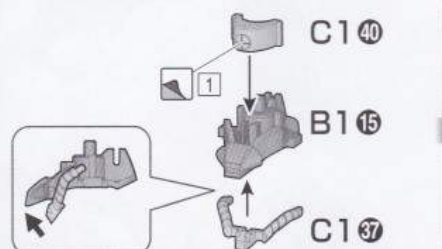
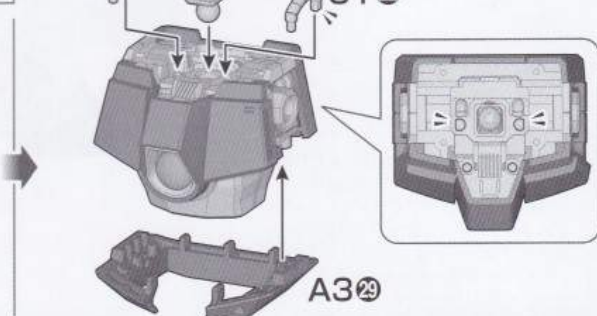
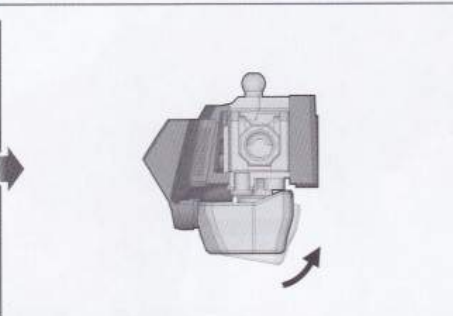
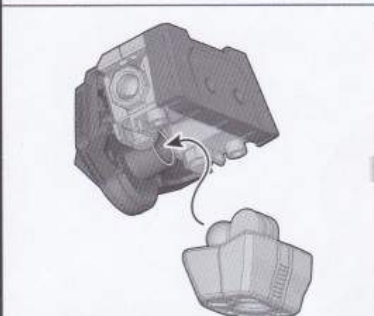
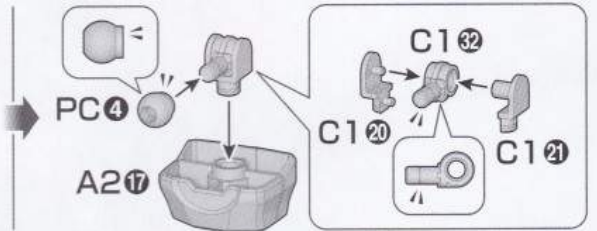
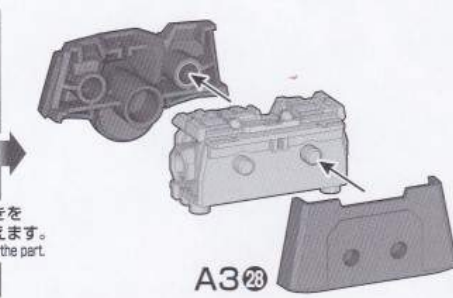
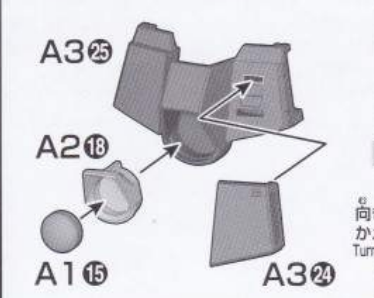
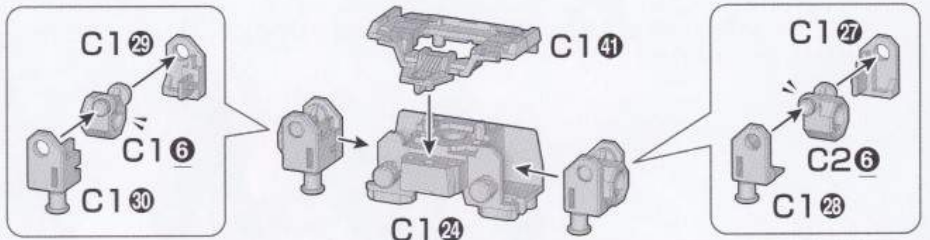

4

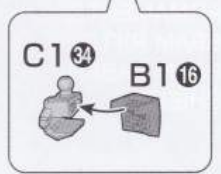
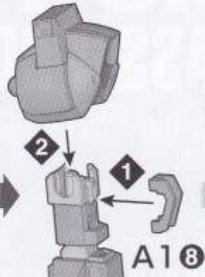
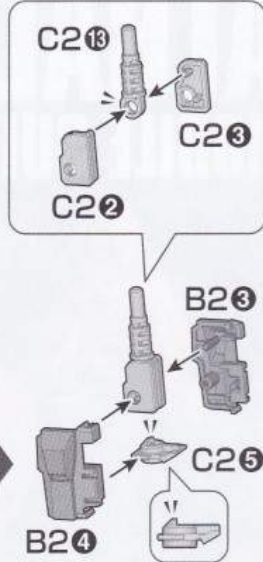
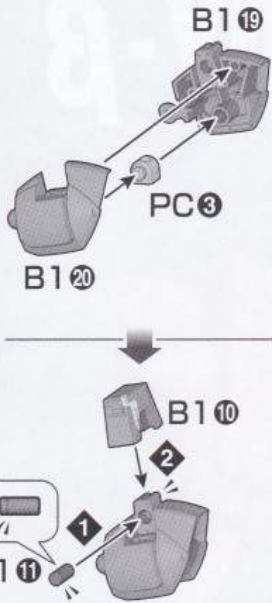
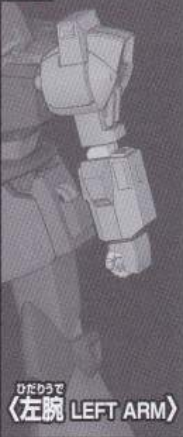

5

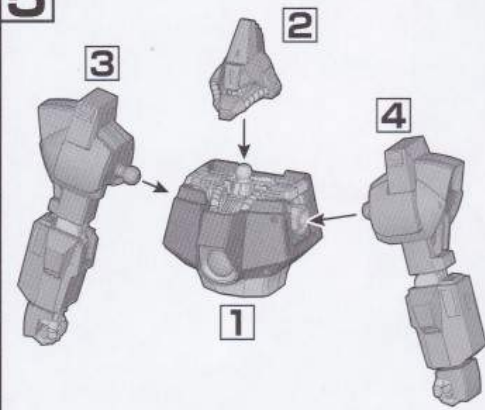

6 x2 (2個作る)
Build two sets.

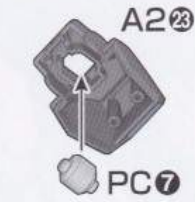
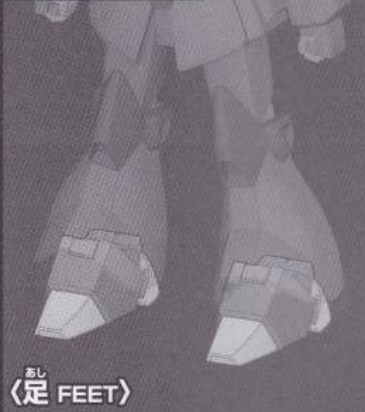

向きをかえます。
Turn the part.

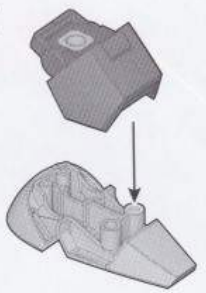
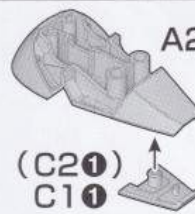

7

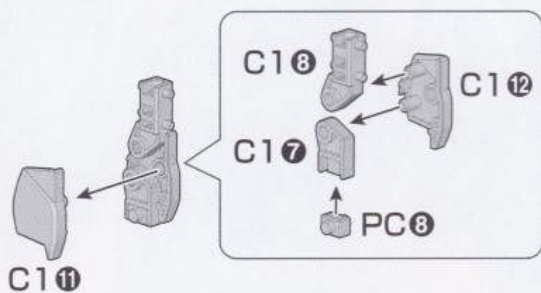
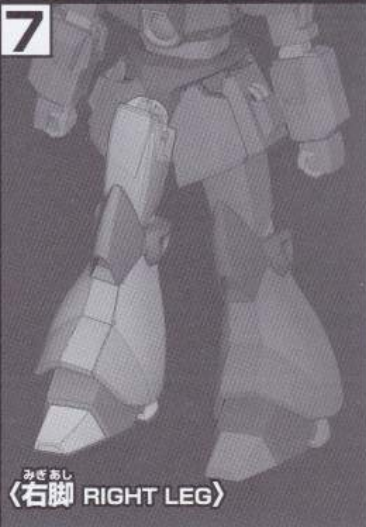

向きをかえます。
Turn the part.

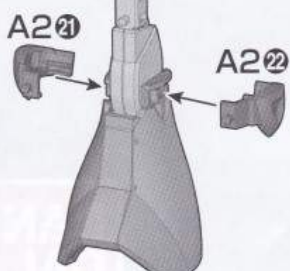
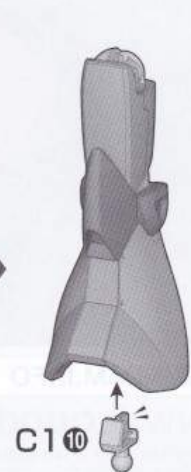
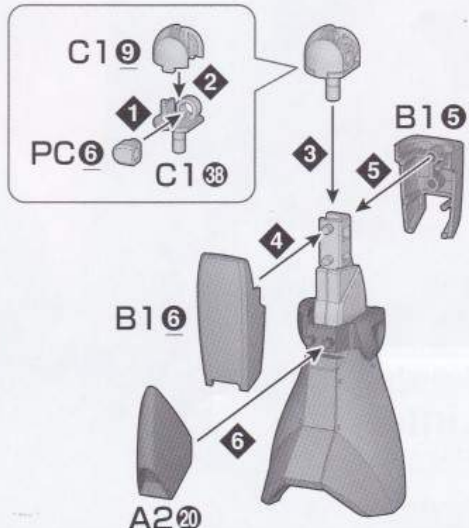
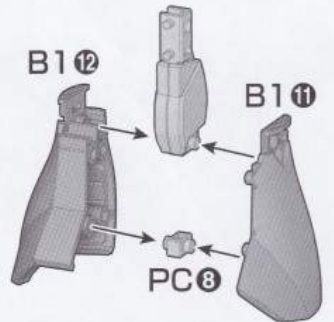

6



8

ひだりあし
〈左脚 LEFT LEG〉

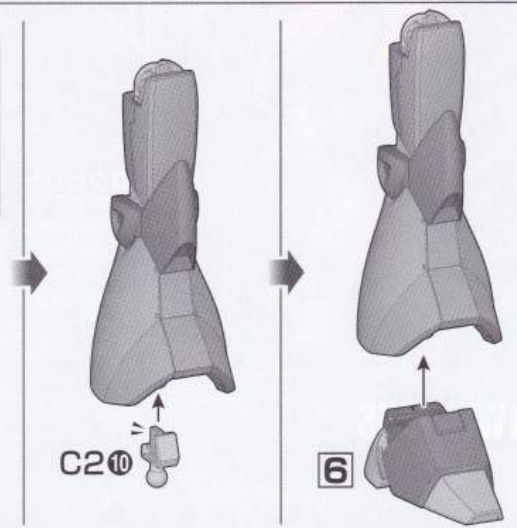
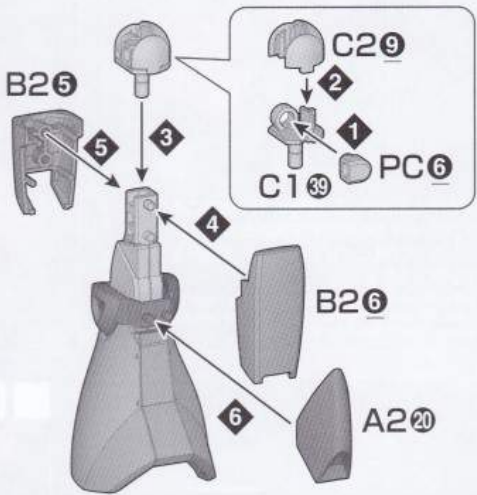
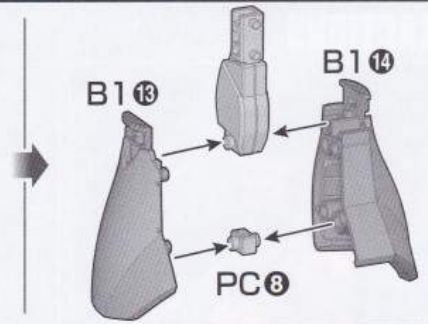
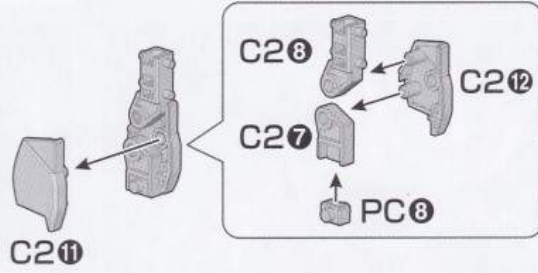

9

よこあし
〈腰部 WAIST〉

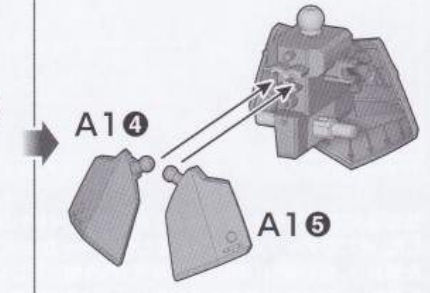
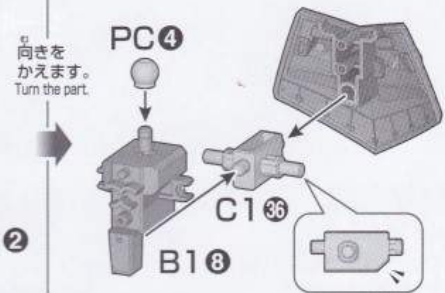
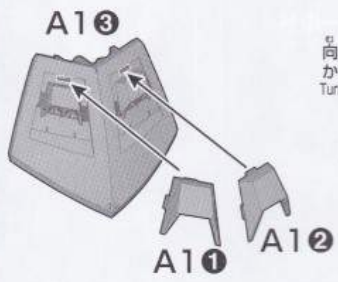

10

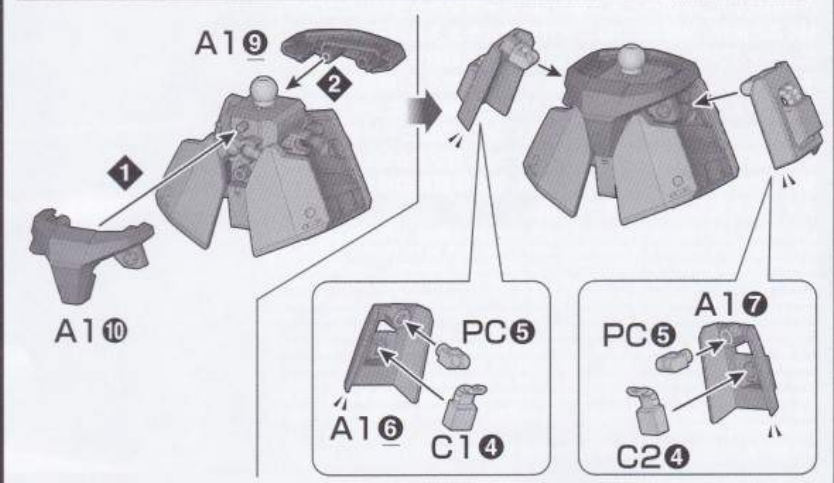
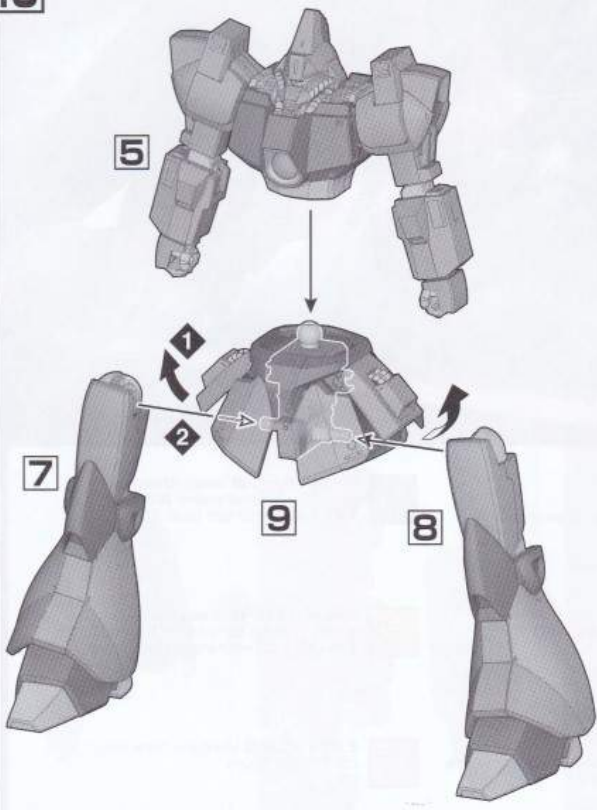

11

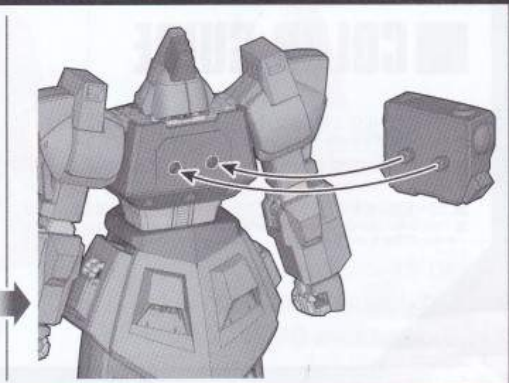
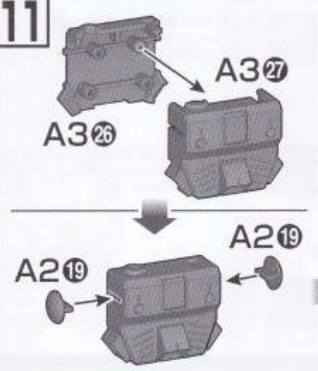

武器 WEAPONS

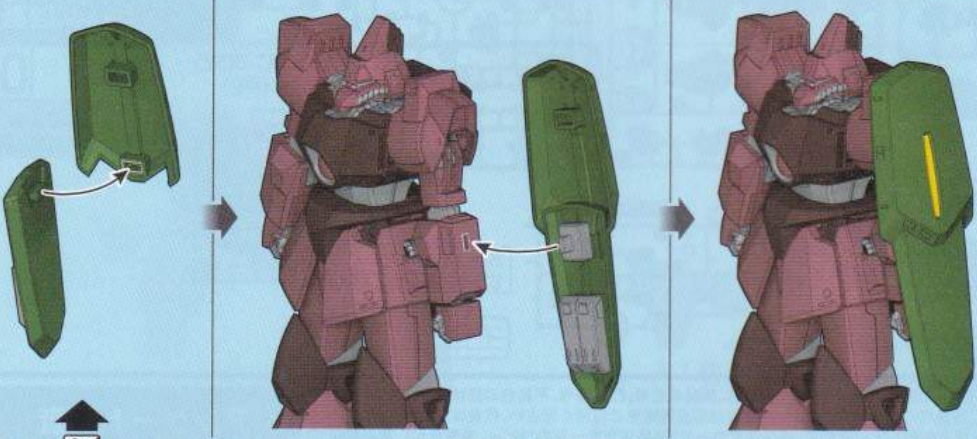
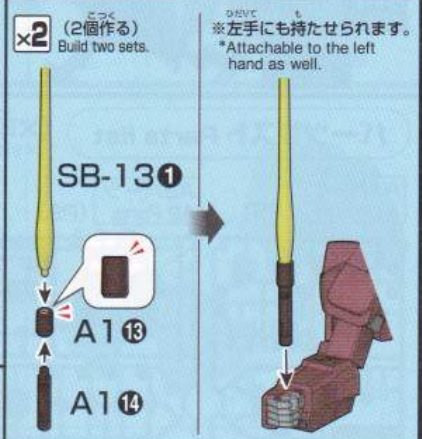
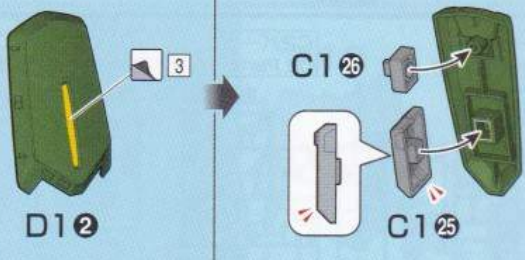
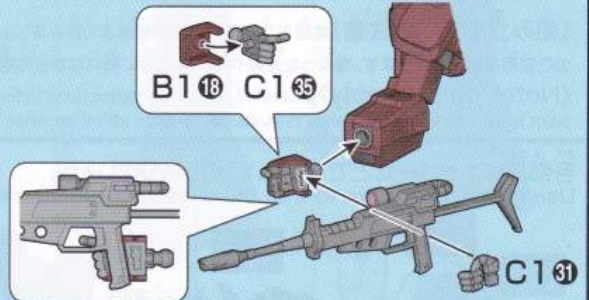
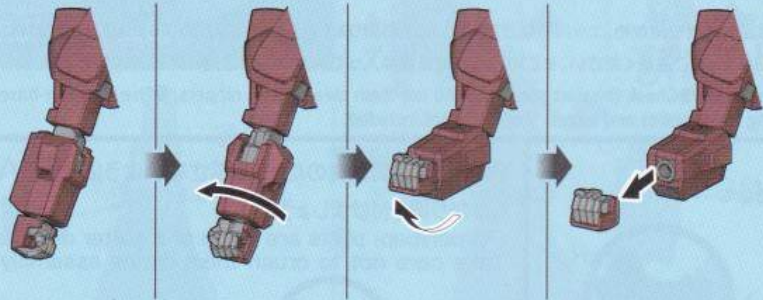
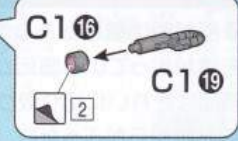
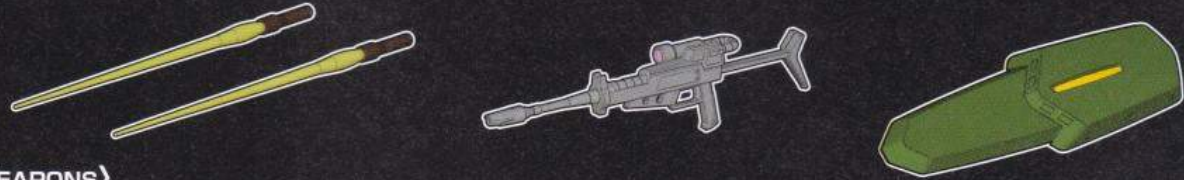

※選んで取り付けます。
*Select a position to attach.

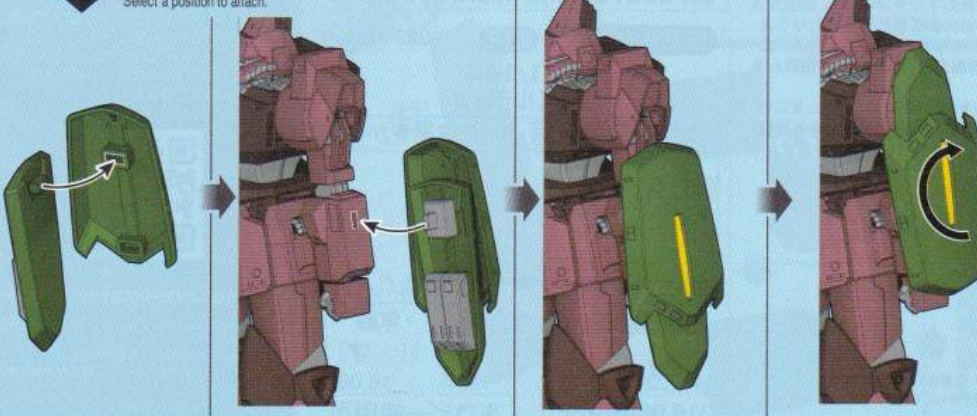

※バンダイプラモデルアクションベース5 (別売り) 差し込み用ACB-5ⓐに対応しています。
*Compatible with ACB-5ⓐ connector for the ACTION BASE 5 (sold separately).

※バンダイプラモデルアクションベース2 (別売り) 差し込み用 (丸型) BA4-Aⓐに対応しています。
*Compatible with BA4-Aⓐ (round) connector for the ACTION BASE 2 (sold separately).