

© 創通・サンライズ © SOTSU-SUNRISE

HG
UNIVERSAL CENTURY

MOBILE SUIT GUNDAM

Twilight AXIS



RX-78AN-01 GUNDAM AN-01 TRISTAN



HG 1/144 ガンダムAN-01 トリスタン
GUNDAM AN-01 TRISTAN



BANDAI 2017 MADE IN JAPAN

※この商品には、HG 1/144 ガンダムAN-01 トリスタンが1台のみ入っています。* This package contains one set of "HG 1/144 GUNDAM AN-01 TRISTAN" only.

RX-78AN-01 GUNDAM AN-01 TRISTAN

MOBILE SUIT GUNDAM

Twilight AXIS

MODEL NUMBER : RX-78 AN-01
 HEAD HEIGHT : 18.0m
 WEIGHT : 45.0t
 TOTAL WEIGHT : 59.5t
 GENERATOR OUTPUT : 1,920kw
 THRUSTERS TOTAL PROPULSION : 114,000kg
 MATERIAL : LUNA-TITANIUM ALLOY
 ARMAMENTS :
 BEAM RIFLE
 BEAM SABER
 60mm VULCAN GUN
 90mm GATLING GUN
 SHIELD



1/144 SCALE

HG
UNIVERSAL CENTURY

GUNDAM.INFO Search

www.gundam.info

バンダイホビーサイト ▶ www.bandai-hobby.net/

Any fees incurred by your access method and connection to the website are your own responsibility.
ホームページにアクセスする際の通信費等はお客様の自己責任となります。



ACTIONS



REAR VIEW



WEAPONS



ビーム・ライフル
BEAM RIFLE



シールド
SHIELD

ビーム・サーベル
BEAM SABER



60mm
頭部バルカン砲
60mm VULCAN GUN

「シャルンホルストのおっさんが何を考えてるか知らねえし、知りたいたも思わねえけど、さっさと仕事を終わらせてギャラを貰えれば、それで良いさ」秘密裏に組織された私兵集団「バーナム」の傭兵クアンタン・フェルモは、雇い主であるシャルンホルスト・ブッホからの依頼遂行のために、2機のジェガンを引き連れて地球圏に漂う小惑星「アクシズ」の分断された片側に潜入した。「誰も居ない岩っこだってのに、大仰にガンダムかよ…」トリストラン? 「名前もなかなか大仰だな」余裕を感じさせながら潜入したものの、誰もいないはずのアクシズにも知らぬ一団を発見する。「誰もいないはずじゃなかったのか?」自分たちの仕事の邪魔となるためビーム攻撃で牽制するが、突如、赤いモビルスーツが強襲してきた。「なんだ? あの赤いモビルスーツは?」ダントン・ハイレグが操る赤いザクⅢ改のタックルをくらい一瞬たじろぐも、すぐ体勢を立て直す。「シャルンホルストの狸爺! 予想していたな! だからオレにこいつを持たせたのか! あの赤いヤツには消えてもらう!」一気に戦闘状態となり、両機とも互いの攻撃を迎え撃つ。

"I don't know and don't care what old man Scharnhorst is thinking. I just wanna finish this job and get my money." Quentin Fermo, belonging to the secretly-organized private army Birnam, sets out to fulfill the mission that was given to him by his employer Scharnhorst Buch, and sneaks into one side of the severed asteroid of Axis that is drifting outside the Earth Sphere, accompanied by two Jegan mobile suits. "Why's a Gundam needed to explore this uninhabited piece of rock? 'Tristan'? What an extravagant name!" With a large measure of confidence, Quentin infiltrates the supposedly uninhabited Axis, and encounters a group of unknown people. "There should be no one here..." He launches a beam attack in warning to keep the group from getting in the way of his mission, but suddenly, he is counterattacked by a red mobile suit. "What...? What's this red mobile suit? Tristan receives a tackle from the red Zaku III Custom operated by Danton Highleg and momentarily staggers, but immediately regains its footing. "Scharnhorst, that sly old man! He expected this! That's why he let me pilot This mobile suit! That red guy's gotta go!" Both sides erupted in warfare at once, taking on each other's attacks.

画像はイメージです。 The images are for illustrative purposes only.



COLOR GUIDE

■よりリアルに仕上げたい方は、こちらの基本色をご覧ください。
■ For a more life-like finish, refer to the color guide.

■塗装にはより安全な「水性塗料」のご使用をおすすめします。
■ Use of water-based paint is recommended for safety reasons.

■カラー配合は参考値であり、画像とカラーガイドの色は異なる場合があります。
■ The color blending is shown for reference and the actual color may differ from the image.

■ 本体等ホワイト部: ホワイト(100%)+グレー(少量)
Body (White part): White (100%) + Gray (small dose)

■ 本体等ブルー部: インディブルー(40%) + ニュートラルグレー(40%) + コバルトブルー(20%)
Body (Blue part): Bright blue (40%) + Neutral gray (40%) + Cobalt blue (20%)

■ 本体等レッド部: シャインレッド(40%) + モンザレッド(40%) + グレー(20%)
Body (Red part): Shine red (40%) + Red madder (40%) + Gray (20%)

■ 本体等イエロー部: ホワイト(30%) + イエロー(30%) + オレンジイエロー(30%) + 明灰白色(10%)
Body (Yellow part): White (30%) + Yellow (30%) + Orange yellow (30%) + IJN gray (10%)

■ 本体等ダークグレー部: ネイビーブルー(60%) + コバルトブルー(30%) + ホワイト(10%)
Body (Dark gray part): Navy blue (60%) + Cobalt blue (30%) + White (10%)

■ 関節等グレー部: ニュートラルグレー(80%) + ブラック(10%) + ブルーグレー(10%)
Joint (Gray part): Neutral gray (80%) + Black (10%) + Blue gray (10%)

■ センサー等グリーン部: エメラルドグリーン(40%) + スカイブルー(30%) + ホワイト(30%)
Sensor (Green part): Emerald green (40%) + Sky blue (30%) + White (30%)

「ブッホ・ジャンク社」は、スペースデブリ回収を基幹事業として財を築いた企業である。創業者はシャルンホルスト・ブッホ。同社は、アナハイム・エレクトロニクス社の下請けとして宇宙関連産業に進出。後年、宇宙世紀に一時台頭した複合企業体「ブッホ・コンツェルン」の中核企業の一つと成長することとなる。そのブッホ・ジャンク社を介して製造されたかは不透明だが、シャルンホルストが組織した私兵集団「バーナム」で秘密裏に運用された機体が「ガンダムAN-01「トリスタン」」である。U.C.0079に完成しサイド6に納入された地球連邦軍のニュータイプ専用機「ガンダムNT-1「アレックス」」がベースとなっており、戦闘中に中破、実戦投入が困難となった機体を流用。特に破損した頭部をはじめ、ランドセルや胸部や腰部は新造されている。「アレックス」自体の入手経路は不明だが、ブッホ・ジャンク社が数多くのモビルスーツやジャンクパーツを合法・非合法で大量に入手、その横流しで財を集め、傭兵を囲うなどして着々と底力を付けていたことは疑いない。デブリ回収業から始まり、モビルスーツ開発に着手、最終的にどのようにオリジナルモビルスーツを開発するまでに至ったかは明らかにされていないが、数十年後にブッホ・コンツェルンは、突如として従来の機体よりも小型で高性能なモビルスーツのロールアウトを可能とした。水面下で戦略戦術研究所(後のサナリィ)などとの関係を構築していたことは間違いない事実だろう…。

Buch Junk Inc. made a fortune by collecting space debris as its core business. Founded by Scharnhorst Buch, it advanced into the space industry as a subcontractor for Anaheim Electronics. In later years, it grew into one of the core companies of Buch Concern, a conglomerate that gained power at one point in the Universal Century. Gundam AN-01 Tristan was operated in secret by Scharnhorst's private army Birnam, although it is not clear whether it was manufactured via Buch Junk Inc. It was based on Gundam NT-1 Alex, the Earth Federation Force's dedicated machine for Newtypes that was completed and delivered to Side 6 in U.C.0079, and was made using machines that were half-damaged in battle or machines that could no longer be sent to battle. The head, in particular, and the backpack, chest, and waist were newly created. It is not known how Alex itself was acquired, but there is no doubt that Buch Junk Inc. steadily gained strength by obtaining large amounts of mobile suits and junk parts both lawfully and illicitly, making a fortune by selling them, and hiring soldiers. Furthermore, how Buch Concern commenced the debris salvaging business, how it came to engage in the development of mobile suits, and how it ended up developing original mobile suits, remain undisclosed, but in ten-odd years, it suddenly rolled out mobile suits that were more compact and displayed higher performance than conventional machines at the time. There is no doubt that it established a secret relationship with the Strategy and Tactics Research Institute (later known as the Strategic Naval Research Institute (S.N.R.I.)).

Specification

型式番号: RX-78AN-01
頭頂高: 18.0m
本体重量: 45.0t
全備重量: 59.5t
ジェネレーター出力: 1,920kw
スラスター総推力: 114,000kg
装甲材質: ルナ・チタニウム合金
武装: ビーム・ライフル
ビーム・サーベル
60mm頭部バルカン砲
90mm腕部ガトリング砲
シールド

ビーム・サーベル BEAM SABER

背部のランドセル(バックパック)に2基装備されている。形状が似ているが、かつてティターンズが開発した[RX-178ガンダム Mk-II]専用兵装と同一かは不明である。

Two Beam Sabers are mounted on the backpack. It is similar in shape to the dedicated weapon of RX-178 Gundam Mk-II that was developed by the Titans in the past, but whether they are the same is not known.

頭部の左右に1門ずつ内蔵された実体弾兵装。主に、近接戦闘用として使用されることが多い。対モビルスーツ戦で致命傷を与えるものではないが、威嚇や牽制で重宝された。

A solid shell weapon built into the left and right sides of the head. It is mostly used in close combat. It cannot deliver a fatal blow to mobile suits, but it was useful in intimidating and diverting the enemy.

ビーム・ライフル BEAM RIFLE

本機専用の長砲身大型ビーム・ライフル。外付け式エネルギー供給システムのEバック方式ではなく、ライフル自体に直接エネルギーが内蔵されている仕様となっている。

Gundam AN-01 Tristan is equipped with a dedicated long-barreled Beam Rifle. Instead of adopting the external E-pack energy supply system, an energy source is directly built into the rifle itself.

シルエット SILHOUETTE

地球連邦軍のニュータイプ専用機「ガンダムNT-1「アレックス」」をベースに、ガンダム系だけでなく随所に様々なモビルスーツのジャンクパーツなどを流用。頭部とランドセル、胸部、腰部、足裏のスラスターなどは新造されている。新旧パーツでの見事な改修はデブリ回収業を主としていた「ブッホ・ジャンク社」の独自技術の成果であろう。

Based on Gundam NT-1 Alex, the Earth Federation Force's dedicated machine for Newtypes, Gundam AN-01 Tristan is an assembly of junk parts from various Gundam and other mobile suits. The head, backpack, chest, waist and the thruster on the sole, however, are newly made.

This remarkable combination of new and old parts was made possible by Buch Junk Inc.'s original technology as a debris salvaging company.

60mm頭部 バルカン砲 60mm VULCAN GUN



90mm腕部ガトリング砲 90mm GATLING GUN

両腕に内蔵されている兵装。外装は異なるが、本機のベースとなっている「ガンダムNT-1「アレックス」」のガトリング砲をそのまま流用している。

A weapon built into both arms. As Gundam AN-01 Tristan is based on Gundam NT-1 Alex, Alex's Gatling Gun is used as it is, although it takes on a different appearance.

シールド SHIELD

本機専用開発されたシールド。近接戦での防御武装でもあるが、遠距離からのビーム攻撃を防ぐなど汎用性も優れている。

A Shield developed exclusively for Gundam AN-01 Tristan. It is used as a defensive weapon in close combat, but its versatility also makes it ideal for protection against long-range beam attacks.



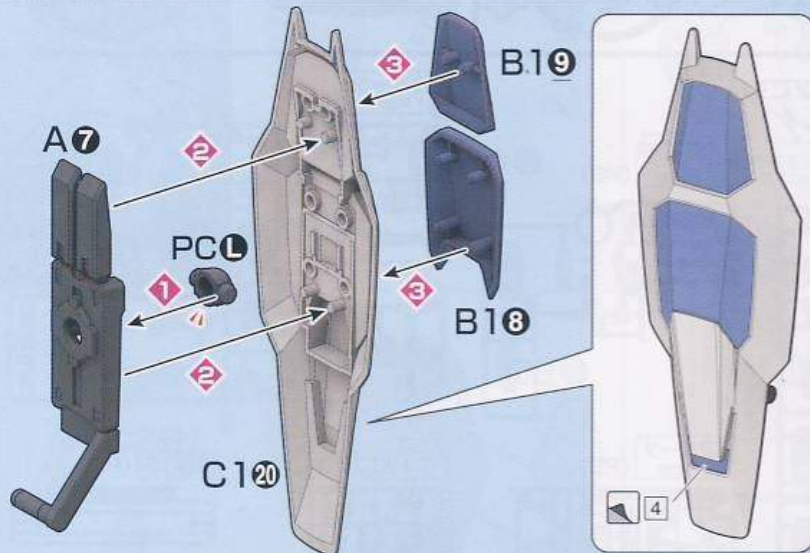
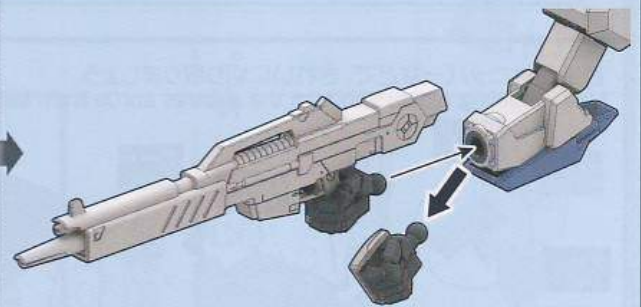
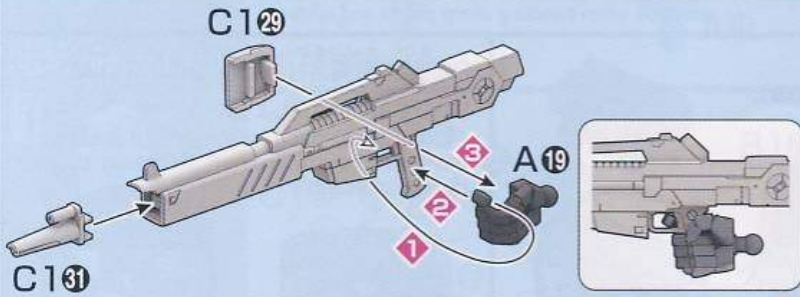
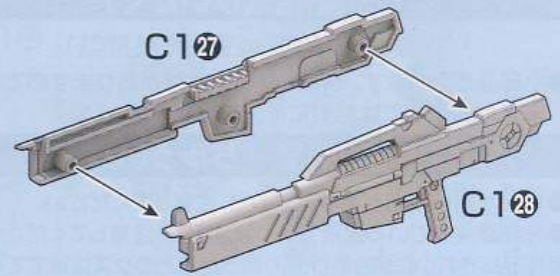
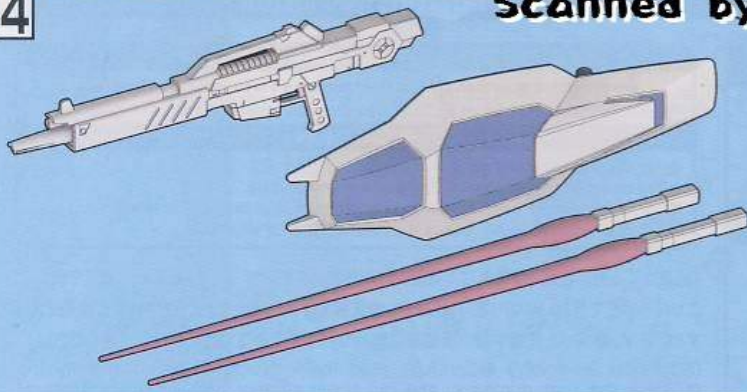

x2 (2個作る)
Build two sets



SB-131

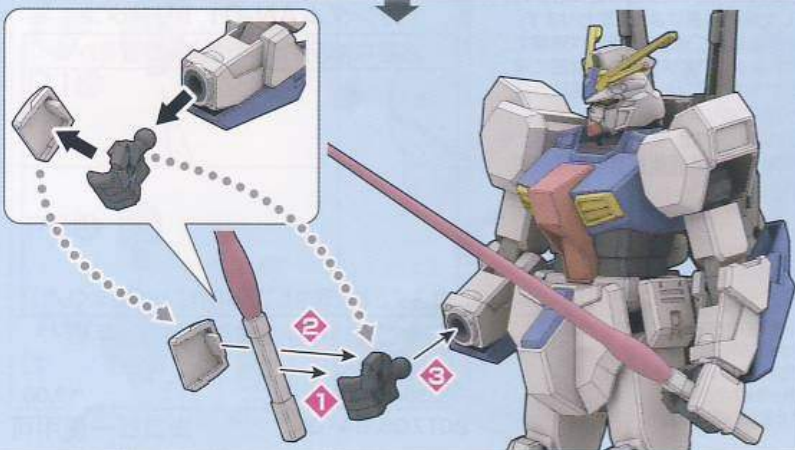

15



※バンダイプラモデル
アクションベース1(別売り)BA3-B1⑩または
アクションベース2(別売り)BA4-A⑩に
対応しています。
*Compatible with BA3-B1⑩
for Action Base 1 and BA4-A⑩
for Action Base 2 (both separately).

■設間止めタイプ

※設間軸にぴったりはめ込んで
使用します。
※取り付けかたによっては不安定に
なりますので、ご注意ください。

■ A type of connector to attach
to the crotch
*Fit the connector to the crotch
joint.
*Please note that the plastic
model may become unstable
depending on how parts
are attached.

※部品の向きや左右など、イラストをよく見て組み立ててください。
Refer to the illustrations and pay attention to parts orientation/direction during assembly.

※形状が似ているパーツがありますので番号を確認し、順番に組み立ててください。
Some parts may be difficult to distinguish from one another. Check the part numbers and follow the assembly order.

組み立て中に使用されているアイコン
Symbols used in instructions



先に組み立てる
Assemble this part first.



1 → 2 の順番で組み立てる。
Assemble in numerical order 1, 2...



シールの番号
Sticker number

x2

部品を数値の個数作る
Build specified number of parts.



切り取り注意
Do not cut.



切り取る場所
Cut here.



反対側も同じように動かす
Move the opposite side as well.

1

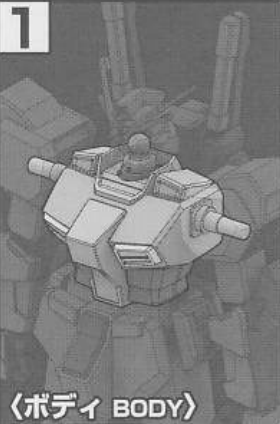

〈ボディ BODY〉

パーツの向きや形状に注意してください。
Make sure that the part is facing the right way and in the right position.

Assemble this part first.
(先に組む)

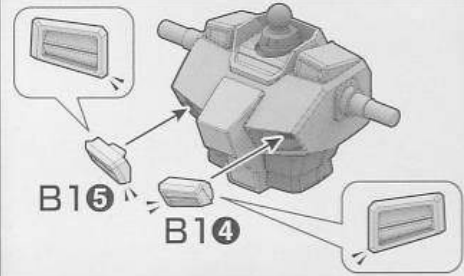
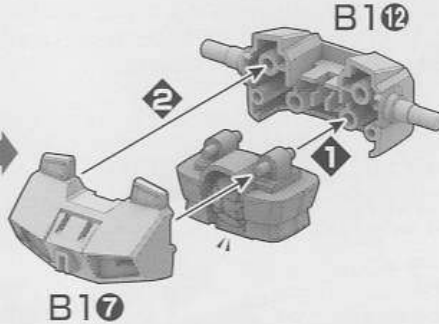
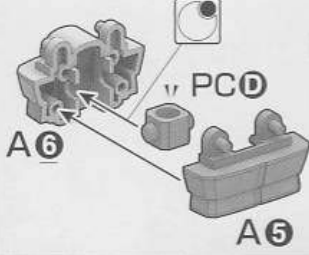

2



〈頭部 HEAD〉

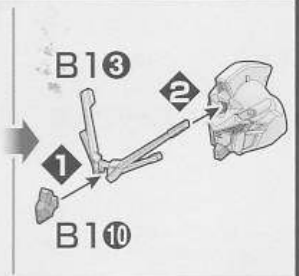
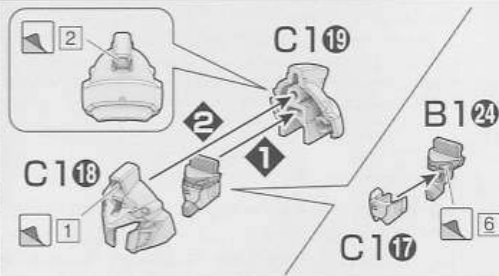

3

x2 (2個作る)
Build two sets



〈腕 ARMS〉

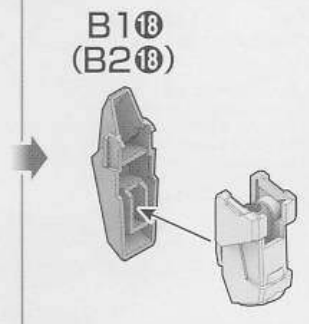
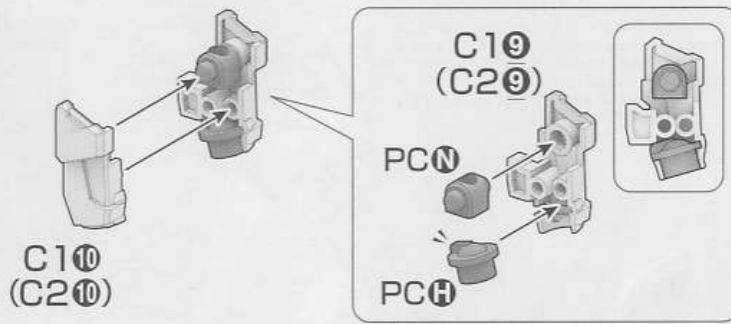

4

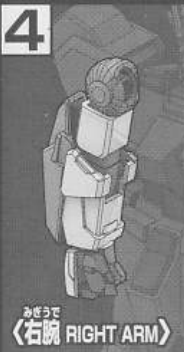

〈右腕 RIGHT ARM〉

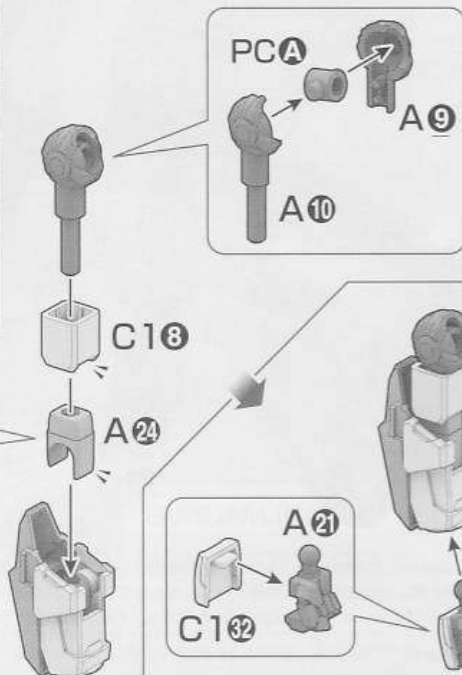

5

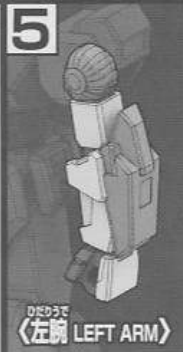

〈左腕 LEFT ARM〉

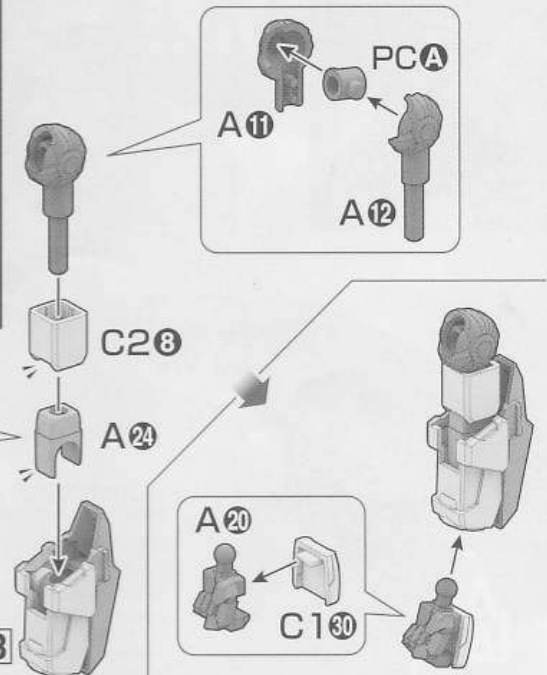

6

×2 (2個作る)
Build two sets.

Scanned by Dalong.net

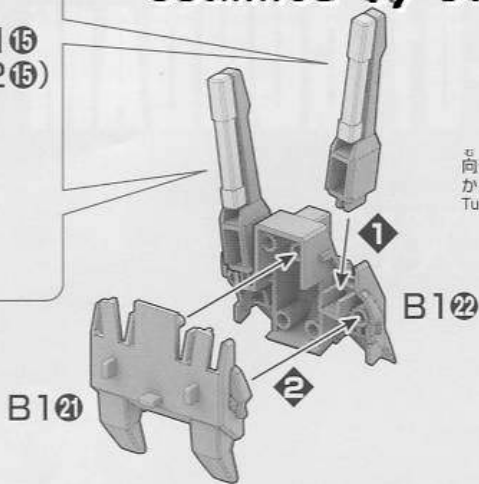
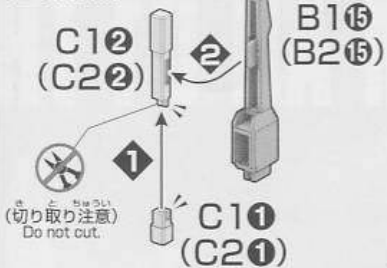
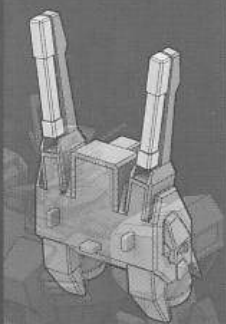

向きをかえます。
Turn the part.

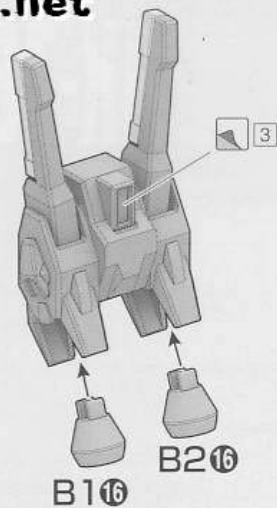

バックパック BACKPACK

7

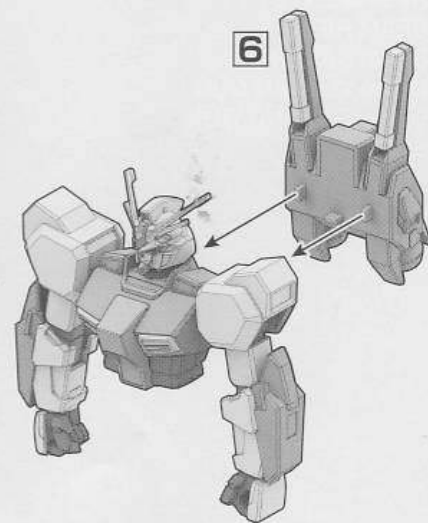
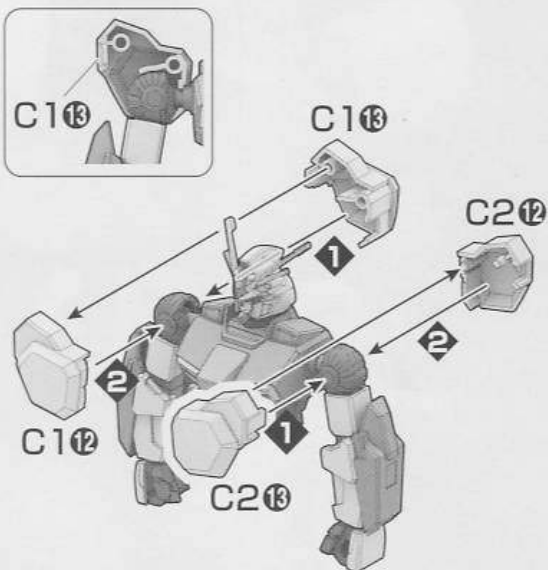
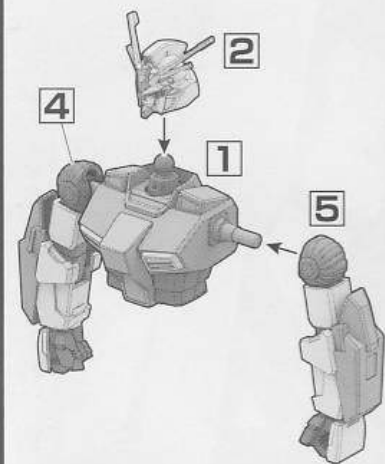

8

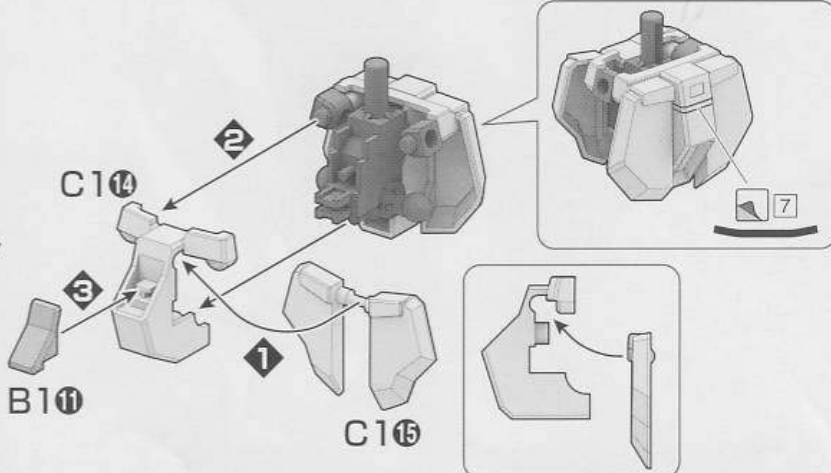
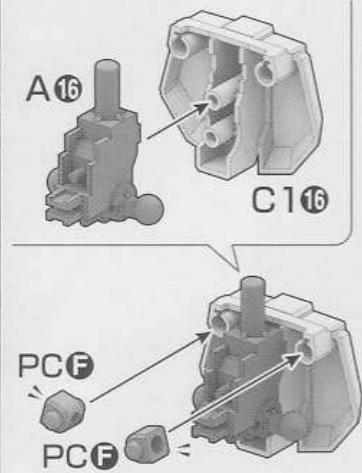
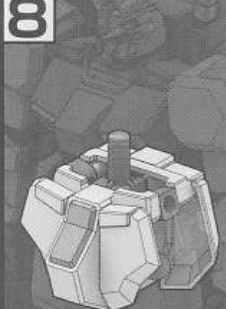

9

×2 (2個作る)
Build two sets.

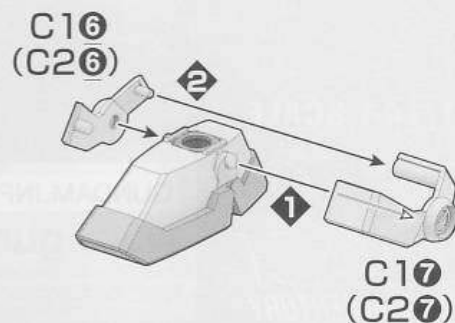
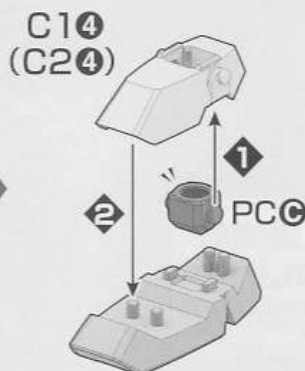
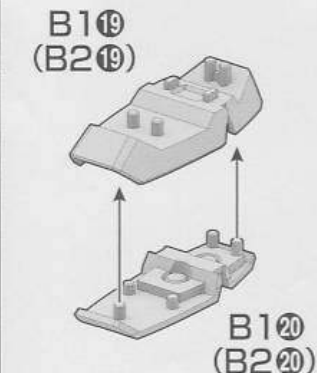
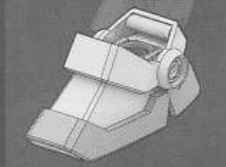

足 FEET

10

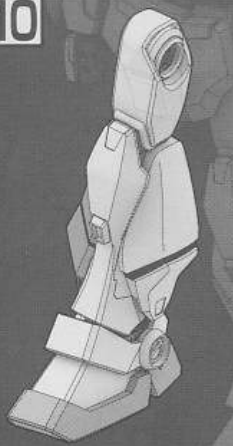

みぎあし
(右脚 RIGHT LEG)

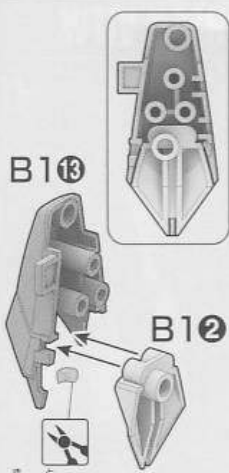

(切り取る
ところ)
Cut here.

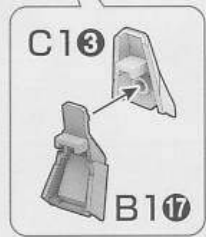
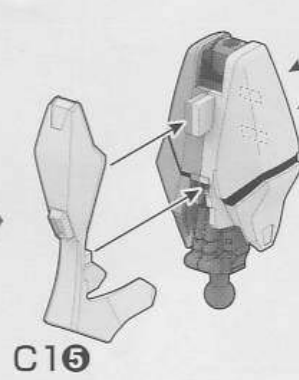
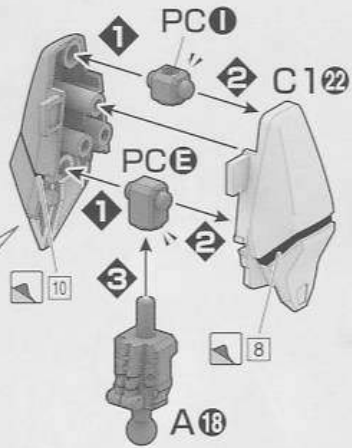

11

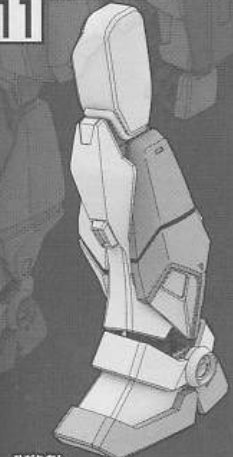

ひだりあし
(左脚 LEFT LEG)

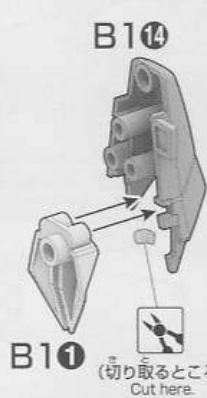
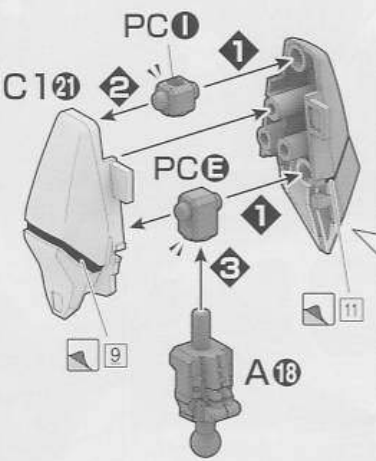

(切り取る
ところ)
Cut here.

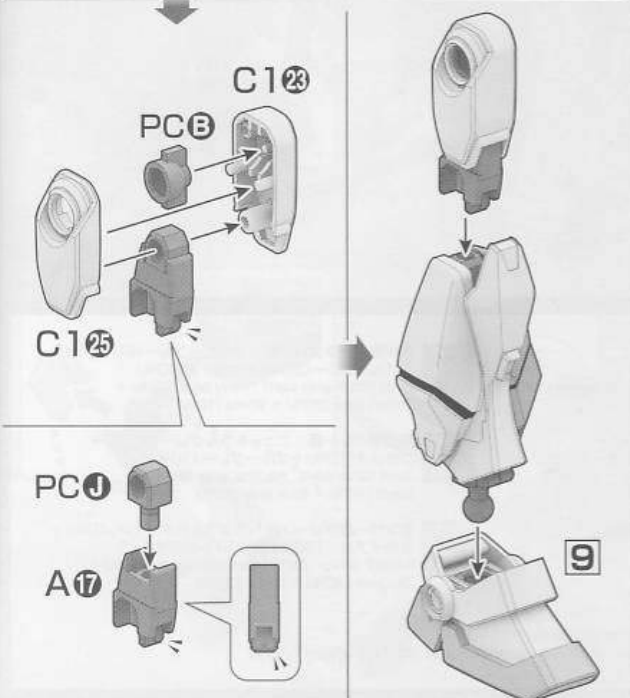
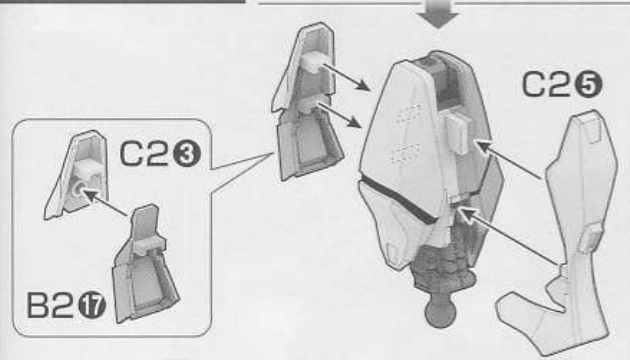
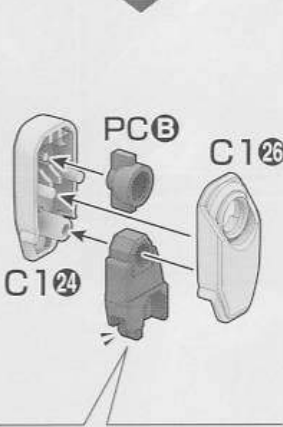

12

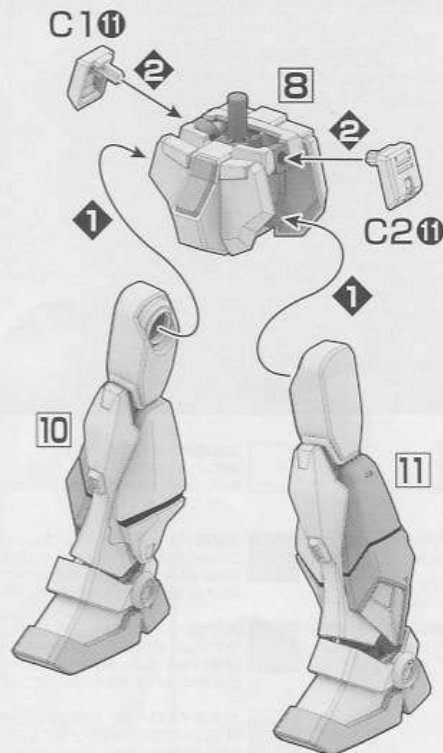

13

