

© 新造・サンライズ © SOTSU-SUNRISE

**HG**  
UNIVERSALCENTURY

機動戦士  
**Z**  
ガンダム

GUNPLA  
EVOLUTION  
PROJECT



# MSZ-006 ZETA GUNDAM

A.E.U.G. ATTACK USE PROTOTYPE VARIABLE FORM MOBILE SUIT



HG 1/144 ゼータガンダム  
ZETA GUNDAM



BANDAI 2017 MADE IN JAPAN

※この商品には、「HG 1/144 ゼータガンダム」が1体のみ入っています。\* This package contains one set of "HG 1/144 ZETA GUNDAM" only.

# MSZ-006 ZETA GUNDAM

## A.E.U.G. ATTACK USE PROTOTYPE VARIABLE FORM MOBILE SUIT

MODEL NUMBER : MSZ-006  
 TOTAL HEIGHT : 19.85m  
 WEIGHT : 28.7t  
 TOTAL WEIGHT : 62.3t  
 GENERATOR OUTPUT : 2,020kw  
 THRUSTERS TOTAL PROPULSION : 112,600kg  
 MATERIAL : GUNDARIUM ALLOY  
 ARMAMENTS :  
 BEAM RIFLE  
 BEAM SABER (BEAM GUN)  
 60mm VULCAN GUN  
 HYPER MEGA LAUNCHER  
 GRENADE LAUNCHER  
 SHIELD



1/144 SCALE

**HG**  
 UNIVERSALCENTURY

GUNDAM.INFO  Search

[www.gundam.info](http://www.gundam.info)

バンダイホビーサイト [www.bandai-hobby.net/](http://www.bandai-hobby.net/)  
 Any fees accrued by your access method and connection to the website are your own responsibility.  
 ホームページにアクセスする際の通信費等はお客様の自己負担となります。



■ ACTIONS



ハイパー・メガ・ランチャー  
HYPER MEGA LAUNCHER

Zガンダム用のオプション兵装。小型のジェネレーターを内蔵しており、発射時に外部からのエネルギー供給を必要としない。WR形態でも機体下部に装着して運搬可能。  
Has an internal compact generator, and does not require external energy supply to shoot. It can also be carried in WR mode.

■ REAR VIEW



■ WEAPONS



グレネード・ランチャー  
GRENADE LAUNCHER

左右の腕部に外装されている。マガジンを装着することで、装弾数を増加させることができる。また、弾頭をアンカーワイヤー射出ユニットに変更できる。  
Equipped on the outside of the left and right arms. The number of grenades can be increased by attaching a magazine.



\*一部の画像はバンダイプラモデルアクションベース2(別売り)を使用しています。\* Some images show the product on the Action Base 2 (sold separately).

「目の前の現実も見えない男が!!」シロッコに肉薄したカミーユは、そう彼を断じる。それは「歴史の立会人」を自認するシロッコを、単なる夢想家と非難するも同然の言葉だった。しかし、シロッコは「さかしただけの子供がなにを言う!!」と、カミーユを否定する。だが、その「さかしさ」こそがカミーユの現状認識であった。言葉の応酬の中、Zガンダムとジ・Oが銃火を交える。そしてカミーユは「賢くて悪いか!?!」と返すのだった。これまでのカミーユであれば、単に言い返しただけだったろう。しかし、戦いを通じ、倒すべき元凶を認識した彼が、自身のなすべきことを把握していた。だからこそ、この言葉はシロッコを討つ意志となったのである。

"You can't even see the reality in front of your eyes!" Kamille shouts, as he closes in on Scirocco. They were words that in effect sharply criticized Scirocco as merely an idealist, although Scirocco saw himself as a "witness of history." Scirocco lashes back, saying, "What do you know? You're just a clever boy and nothing else!" However, that precise "cleverness" is what ensured Kamille's grip on reality. While the exchange of barbs continued, Zeta Gundam and The-O exchange gunfire. Kamille then returns, "What's wrong with being clever?!" The Kamille of the past would have simply snapped back, but having realized through the battle the enemy that must be defeated, he now knew what must be done. Therefore, these words expressed Kamille's will to take down Scirocco.

\*画像はイメージです。\* The images are for illustrative purposes only.

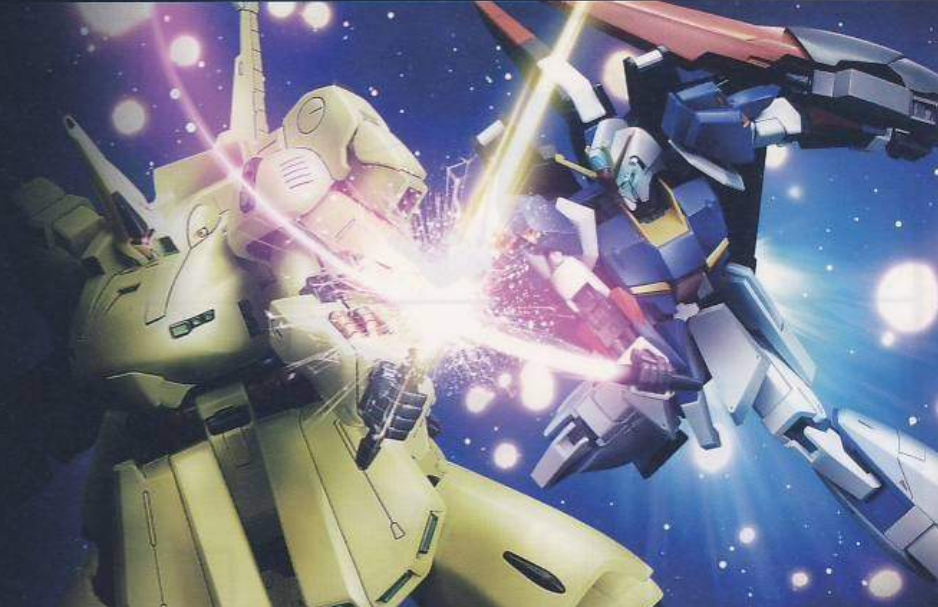

■ COLOR GUIDE

- よりリアルに仕上げたい方は、こちらの基本色をご確認ください。  
■ For a more life-like finish, refer to the color guide.
- 塗装にはより安全な「水性塗料」のご使用をおすすめします。  
■ Use of water-based paint is recommended for safety reasons.
- カラー配合は参考値であり、画像とカラーガイドの色は異なる場合があります。  
■ The color blending is shown for reference and the actual color may differ from the image.

<p>■ 本体等ホワイト部: ホワイト(100%)+ネイビーブルー(少量) Body (White part) : White (100%)+Navy blue (small dose)</p>	<p>■ 本体等ブルー部: インディブルー(70%)+ホワイト(20%)+パープル(10%) Body (Blue part) : Bright blue (70%)+White (20%)+Purple (10%)</p>	<p>■ 本体等オレンジ部: オレンジイエロー(60%)+ホワイト(40%)+モンザレッド(少量) Body (Orange part) : Orange yellow (60%)+White (40%)+Red madder (small dose)</p>
<p>■ 本体等レッド部: モンザレッド(100%) Body (Red part) : Red madder (100%)</p>	<p>■ 本体等グレー部: グレー(90%)+ブラック(10%) Body (Gray part) : Gray (90%)+Black (10%)</p>	<p>■ 目等グリーン部: ペールグリーン(50%)+エメラルドグリーン(50%) Eyes (Green part) : Pale green (50%)+Emerald green (50%)</p>
<p>■ 本体等イエロー部: ホワイト(50%)+オレンジイエロー(30%)+イエロー(20%) Body (Yellow part) : White (50%)+Orange yellow (30%)+Yellow (20%)</p>	<p>■ センサーライトブルー部: ホワイト(50%)+スカイブルー(50%) Sensor (Light blue part) : White (50%)+Sky blue (50%)</p>	

# Scanned by Dalong.net

## MSZ-006 ゼータガンダム MSZ-006 ZETA GUNDAM

U.C.0086初旬、エゥーゴからの依頼を受けたアナハイム・エレクトロニクス(AE)社はMS開発計画「Z計画」をスタートさせた。計画にあたってAE社は、可変機構の実験機であるMSA-005 メタスを製作。さらに、ウェイブライダー(WR)への変形機構を有するMSN-001 デルタガンダムを設計するが、ムーバブル・フレームの強度問題のため計画は停滞。しかし、エゥーゴからもたらされたRX-178 ガンダムMk-IIのムーバブル・フレームと、設計案により計画は急速に進展、Zガンダムの完成に至ったのである。完成したZガンダムは、全領域での運用能力やWR形態による大気圏突入能力を持つ高性能機であった。また、ビーム・ライフルやビーム・サーベル、ハイパー・メガ・ランチャーなどの武装も、MS・WRの両形態で使用可能であった。このように極めて高い運用性を有するZガンダムはグリプス戦役期における「最高傑作機」と評されている。なお、「可変MS」とはMA形態への可変機構を持つMSで、「第三世代MS」とも呼ばれる。MS形態による汎用性とMA形態による航続距離などを併せ持つ可変MSは、グリプス戦役期に勢力を問わず開発された。

In the early days of U.C.0086, A.E.U.G. and Anaheim Electronics launched an MS development project called "Project Zeta." Anaheim Electronics initially designed an experimental unit with a transformation mechanism, but the project stagnated due to a problem with the strength of the movable frame. Subsequently, however, RX-178 Gundam Mk-II's movable frame and design plan brought about by A.E.U.G. pushed forward the project, and Zeta Gundam was successfully completed.

Zeta Gundam was a high-performance unit that possessed outstanding operational capabilities in all zones and the ability to enter the atmosphere in Wave Rider form. Armaments such as the Beam Rifle are usable in both MS and WR modes. Zeta Gundam, with its exceptionally high operability, is thus regarded as a masterpiece of the Gryps Conflict era.



### ビーム・ライフル BEAM RIFLE

Zガンダムの主兵装である高い威力のビーム・ライフル。銃口からビーム刃を形成し、ロングビーム・サーベルとしても使用できた。銃身は伸縮機構を有する。

A standard armament with strong power. It has a beam sword at the tip of the muzzle, and can also be used as a long beam saber.



### 60mmバルカン砲 60mm VULCAN GUN

頭部に内蔵された実体弾兵装。MSの装甲を破壊するほどの威力はないため、主に牽制目的や対ソフトスキン用として使用された。

A solid-shell armament built into the head. It was mainly used in diversionary tactics and against soft skins.

### シールド SHIELD

MS時には、左腕部のラッチに接続される防御兵装。シールドとしての機能に加え、WR形態時には機首を構成する多目的装備。グレネードも内蔵する。

A defensive armament attached to the left arm in MS mode. In addition to serving as a shield, it becomes the nose of the unit in WR mode. It also carries a grenade.



### ウェイブライダー WAVE RIDER

Zガンダム最大の特徴である形態で、航空・宇宙機として運用できるだけでなく、単独での大気圏突入を可能とする。また、大気圏内で飛行も可能なほか、サブ・フライト・システムとしても運用できた。

The most distinct form of Zeta Gundam. It is an air/spacecraft that can enter the atmosphere on its own. It also functioned as a sub-flight system.



## SPECS

型式番号: MSZ-006  
全高: 19.85m 本体重量: 28.7t 全備重量: 62.3t  
ジェネレーター出力: 2,020kw  
スラスター総推力: 112,600kg  
装甲材質: ガンダリウム合金  
武装: ビーム・ライフル ビーム・サーベル (ビーム・ガン兼用)  
60mmバルカン砲 ハイパー・メガ・ランチャー  
グレネード・ランチャー シールド

### ビーム・サーベル BEAM SABER

腰部左右のラッチに格納されており、使用時にはポップアップする。また、WR形態ではラッチから展開した状態でビーム・ガンとして運用された。Pops up from under the latch on the left and right sides of the lower back when it is used. In WR mode, it is used as a beam gun.



※一部の画像はバンダイプラモデルアクションベース2(別売り)を使用しています。\*データは劇中の設定です。  
\*Some images show the product on the Action Base 2 (sold separately). \*The figures above are based on the models from the story.

**警告 (けいこく)**

保護者の方へ 必ずお読みください。

- 小部品があります。誤飲・窒息の危険がありますので、3才未満のお子様には絶対に与えないでください。

**注意 (ちゅうい)**

- 縁部が鋭い箇所がありますので、注意してください。
- 先端が尖っている箇所がありますので、注意してください。
- 部品はきれいに切り取り、切り取ったあとのクズは捨ててください。
- 袋を頭からかぶったり、顔を覆ったりしないでください。窒息する恐れがあります。

**WARNING**

Parents and guardians, read the following instructions before use.

- CHOKING HAZARD - Small parts. Not for children under 3 years.

**CAUTION**

- Pay attention to sharp parts and edges.
- Pay attention to sharp parts. Be careful when handling.
- Cut the necessary parts from the sprue carefully, and discard the remnants.
- To avoid suffocation, do not put the plastic bag over your face.

《組み立てる時の注意》●組み立てる前に説明書をよく読みましょう。●部品は番号を確かめ、ニッパーなどできれいに切り取りましょう。●塗装にはより安全な「水性塗料」のご使用をおすすめします。●尖った先端や薄い縁端部に触れながらの組み立てには十分ご注意ください。  
 《Notes on assembly》●Carefully read the instructions before assembling. ●Check the part number, and cut them cleanly with nippers. ●Use of water-based paint is recommended for safety reasons. ●Pay extra attention when handling sharp points and edges.

各部品はニッパーなどで、きれいに切り取りましょう。  
 Use modeling nippers to trim the excess sprue from each part.

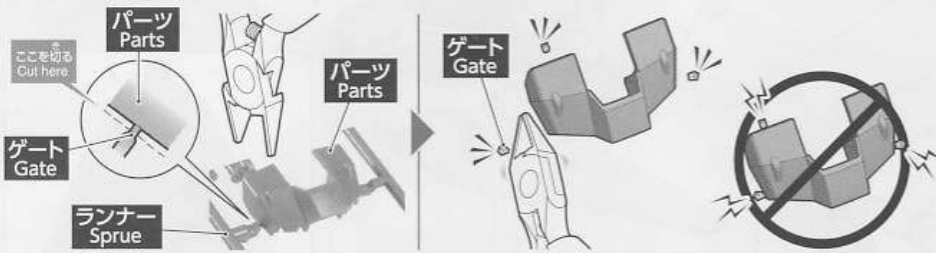

PC部品は軟質素材のため、つぶさないようにしっかり取り付けましょう。  
 PC (polycap) parts are made of a softer material. Take care not to crush them during assembly.



**パーツリスト Parts list**

(X印は使用しないパーツです。)  
 X indicates parts not needed.

B2パーツ B2 Parts (PS)

C1パーツ C1 Parts (PS)

Aパーツ A Parts (PS)

B1パーツ B1 Parts (PS)

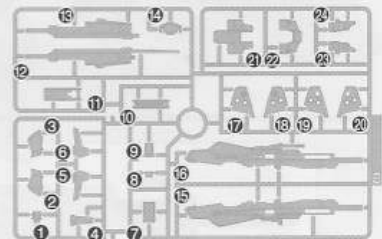
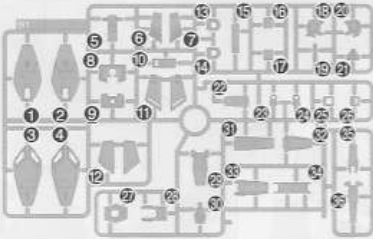
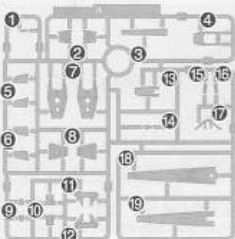

C2パーツ C2 Parts (PS)

Dパーツ D Parts (PS)

E1パーツ E1 Parts (PS)

E2パーツ E2 Parts (PS)

(PC-002) (PE)

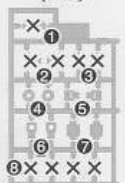
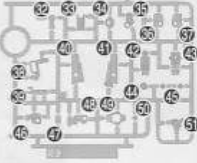
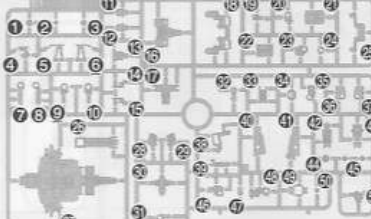
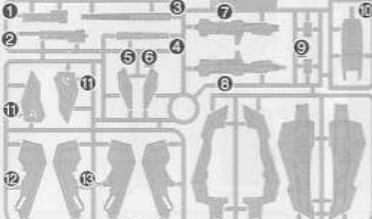

シール Stickers



SB-13パーツ SB-13 Parts (PS)



※クリアパーツの中には、製造工程上気泡が入っているものがありますがご了承ください。  
 \* Bubbles may be present in the clear parts from manufacturing.

《お買い上げのお客様へ》万が一部品に不良品がありましたら、その部品を取りはずし、商品名、部品の記号、部品番号、不具合の症状を書いて、下記までお送りください。良品と交換させていただきます。また、部品をこわしたり、なくした場合は部品通販をご利用ください。代金は料金表を参照していただき、商品番号/商品名/部品の記号/部品番号/数量を明記していただき、部品注文カード(部品注文カードのコピー、手書き可)、部品代+送料の料金(100円単位を定額小為替、100円未満を切手)と共に封書にてお送りください(封書の裏に必ずお客様のお名前/ご住所/年齢をお書きください)。送料は実際に部品をご用意した際の重量によって変わります。また、別途手数料が必要な送付方法をご希望の場合、別料金となります。料金の不足分はご請求、超過分は残額をお返し致します。ただし、それ以外にかかった手数料等はお客様のご負担となります。在庫がない場合は誠に申し訳ございませんがご注文をお返し致します。ご記入いただきました個人情報につきましては、商品・部品の発送及び情報の提供以外には使用致しません。部品注文の方法は、HPでもご紹介しております。詳しくは [http://bandai-hobby.net/SC/2007/10/post\\_55.html](http://bandai-hobby.net/SC/2007/10/post_55.html) ▶「部品注文のしかた」をご参照ください。通信費等はお客様のご負担となります。※お送りした部品に不良がある場合を除き、お客様都合での注文内容の変更、キャンセル、交換、返品は受け付けておりませんので予めご了承ください。

International customers, please visit: <http://bandai-hobby.net/en/>

■申し込み先 〒420-8681 静岡県静岡市葵区長沼 500-12  
 (株)バンダイ静岡相談センター TEL 054-208-7520

《料金表》●部品代、送料は切り取った1個の料金です。

部品番号	取扱説明書	シール	その他の部品
部品代	80円	40円	各40円
郵送料	140円	82円	120円

- ・電話受付時間 月～金曜日(祝日を除く) 10:00～16:00
- ・電話番号はよく確かめてお間違いのないようにご注意ください。
- ・部品の価格および送料は変更する場合があります。
- ・部品代には、消費税が含まれています。
- ・郵送料が改訂された場合は新料金が適用されます。

**FOR CUSTOMERS IN JAPAN ONLY.**

部品注文カード 203 0215633

HG 1/144  
 ゼータガンダム

必要な部品の記号・番号・数量をかく

●注文された理由(○で囲む)(こわれた・なくした)

・日中ご連絡可能な電話番号 ( ) (才)

R2374531 '17.04

2017.04/SA・ON

※コピー使用可

※部品の向きや左右など、イラストをよく見て組み立ててください。  
Refer to the illustrations and pay attention to parts orientation/direction during assembly.

※形状が似ているパーツがありますので番号を確認し、順番に組み立ててください。  
Some parts may be difficult to distinguish from one another. Check the part numbers and follow the assembly order.

組み立て中に使用されているアイコン  
Symbols used in instructions

1 → 2 の順番で組み立てる。  
Assemble in numerical order 1, 2...

シールの番号  
Sticker number

×2  
部品の数値の個数作る  
Build specified number of parts.

切り取り注意  
Do not cut.

どちらかを選んで取り付ける  
Select a part to attach.

反対側も同じように動かす  
Move the opposite side as well.

反対側に取り付けるパーツ  
Attach to the opposite side.

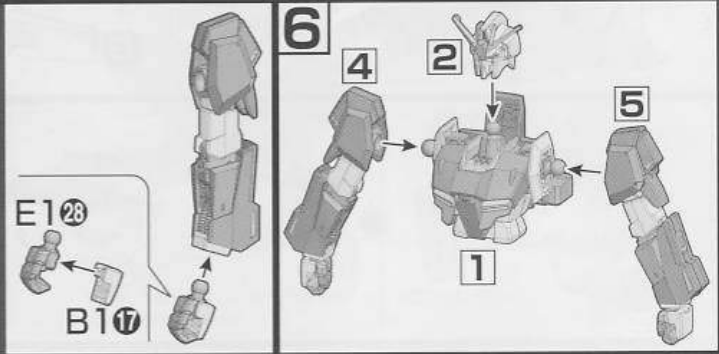
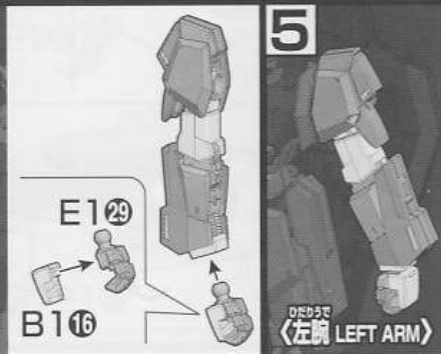
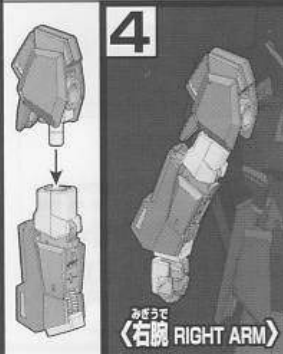
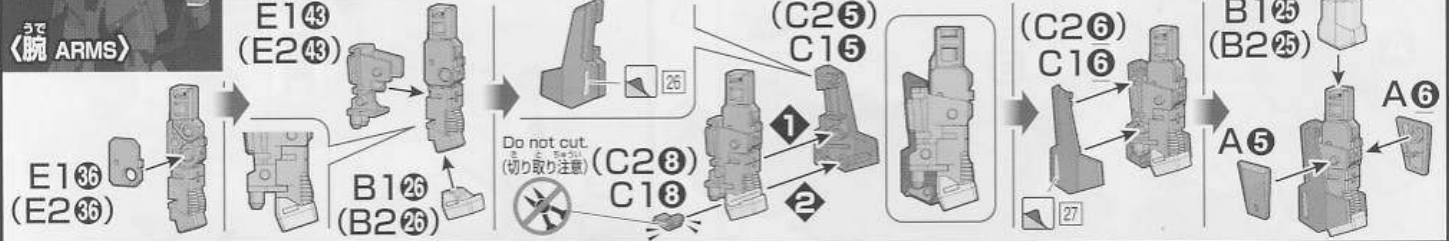
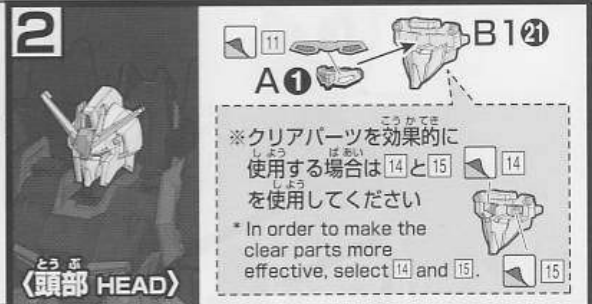
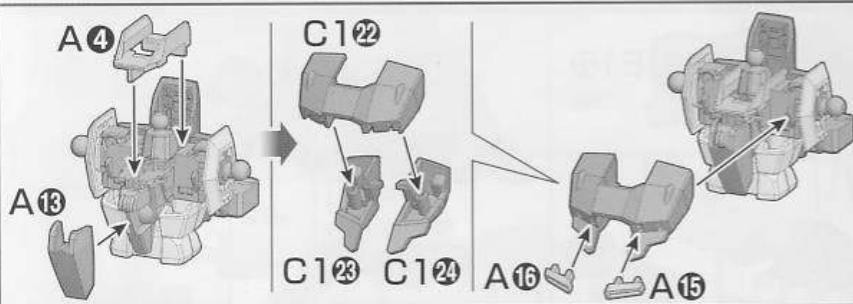
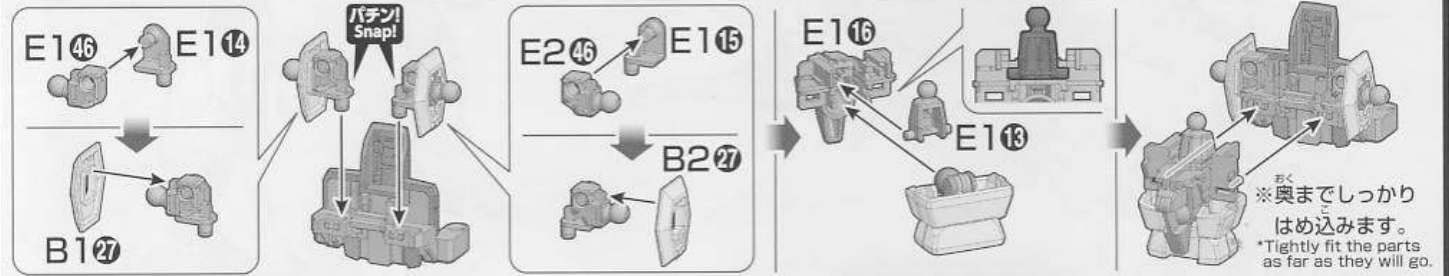
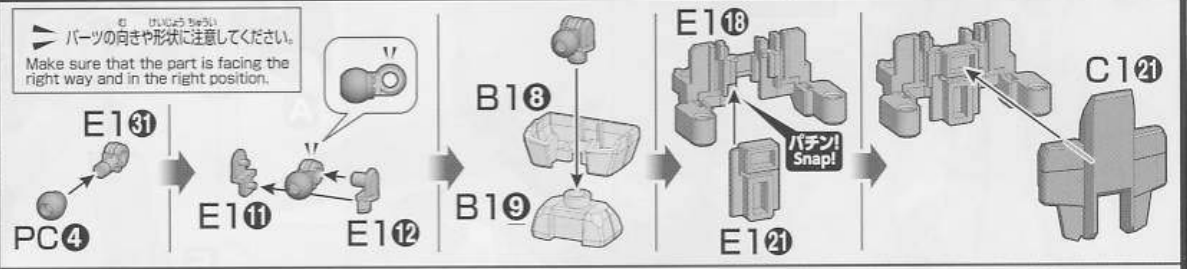

7  $\times 2$  (2個作る)  
Build two sets.

あし  
〈足 FEET〉

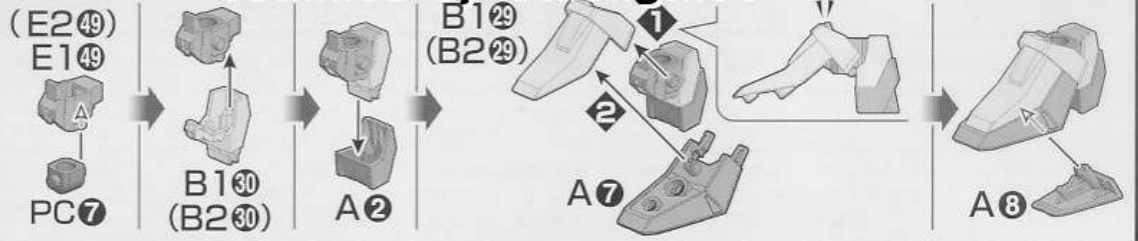

8

みぎあし  
〈右脚 RIGHT LEG〉

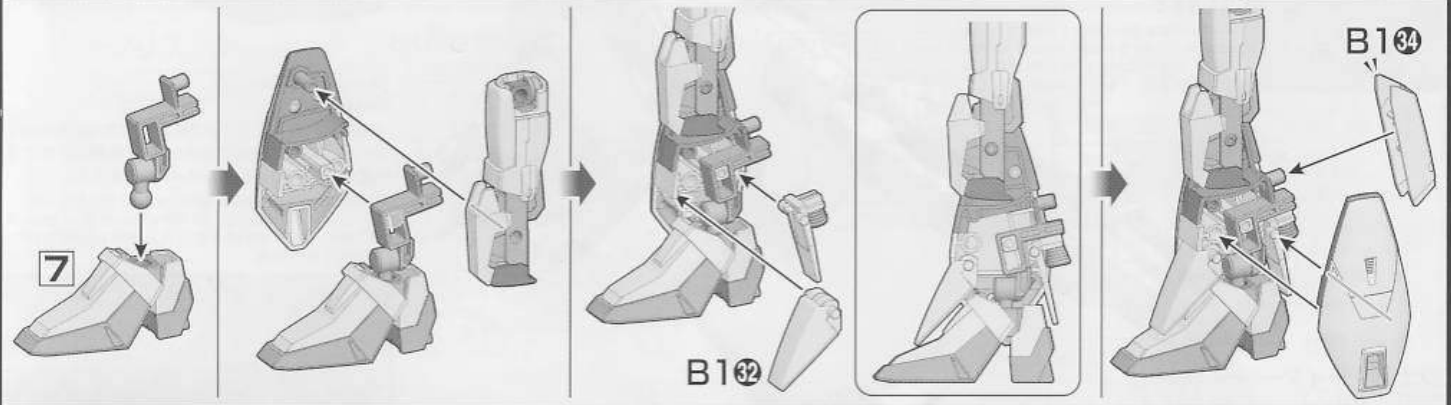
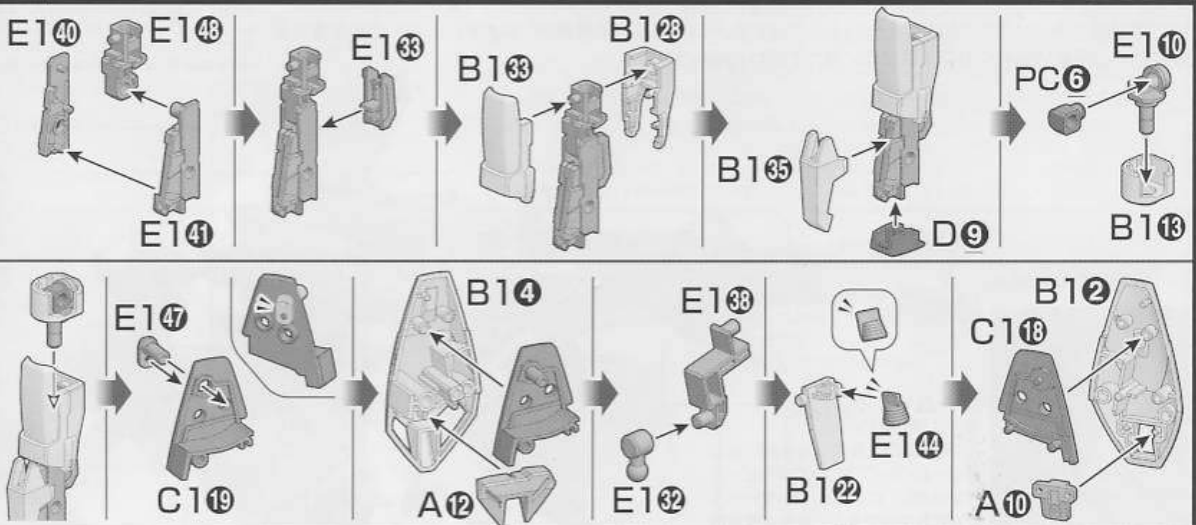

9

ひだりあし  
〈左脚 LEFT LEG〉

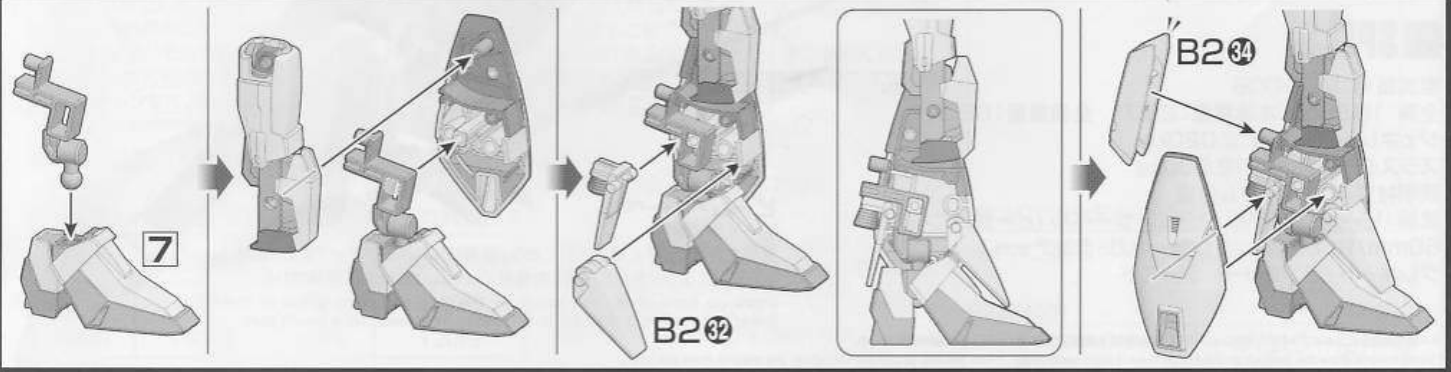
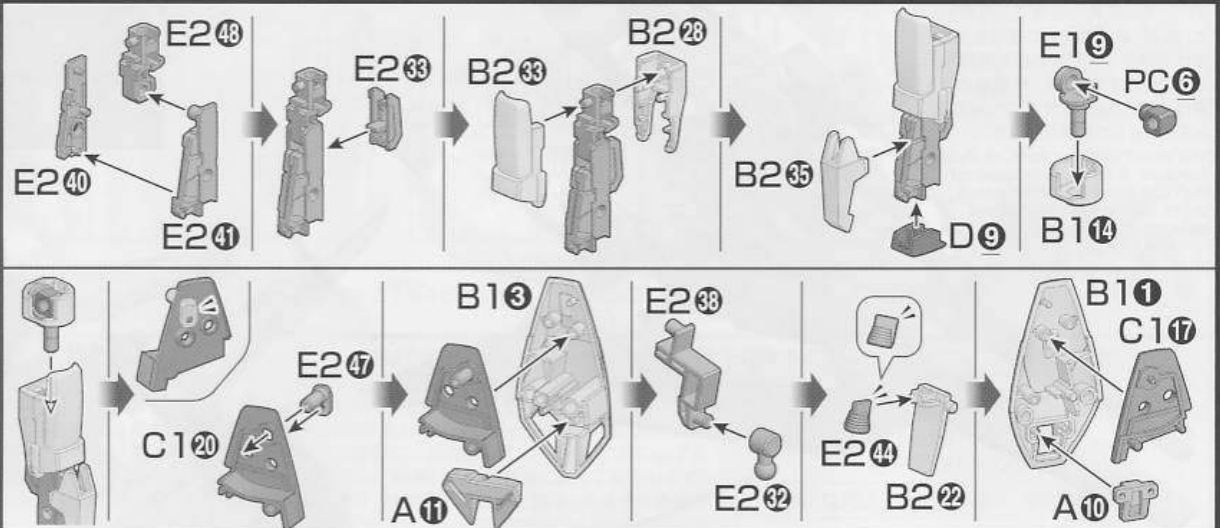

**10**  
ようぶ  
〈腰部〉 WAIST

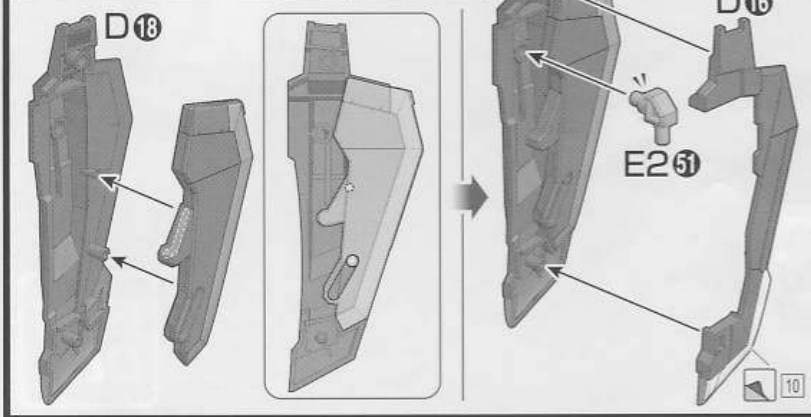
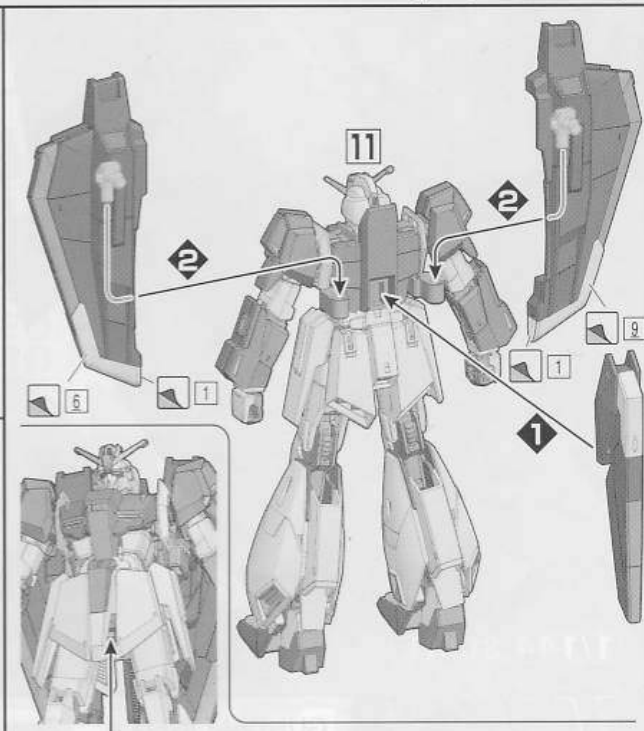
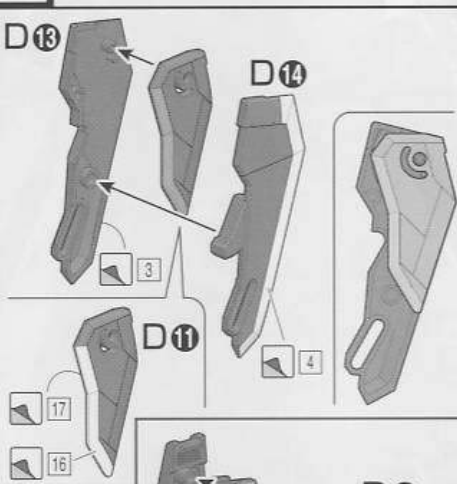
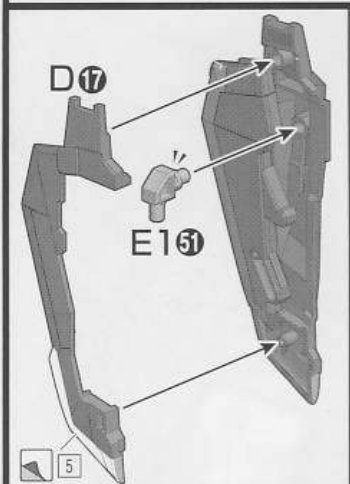
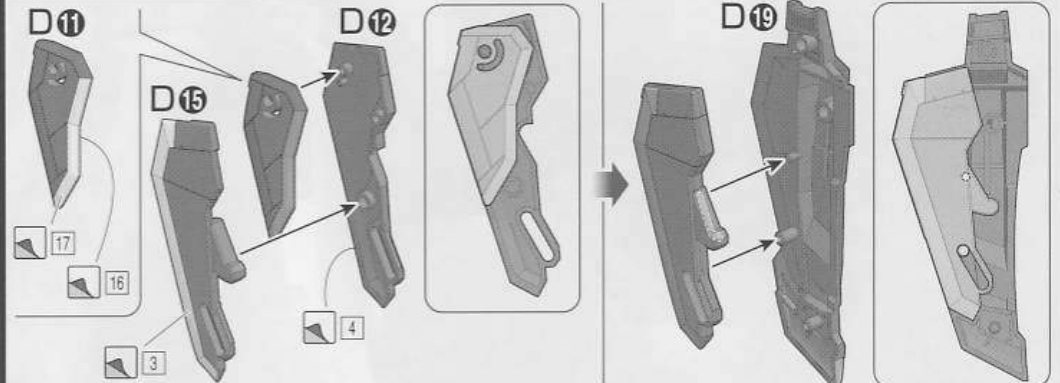
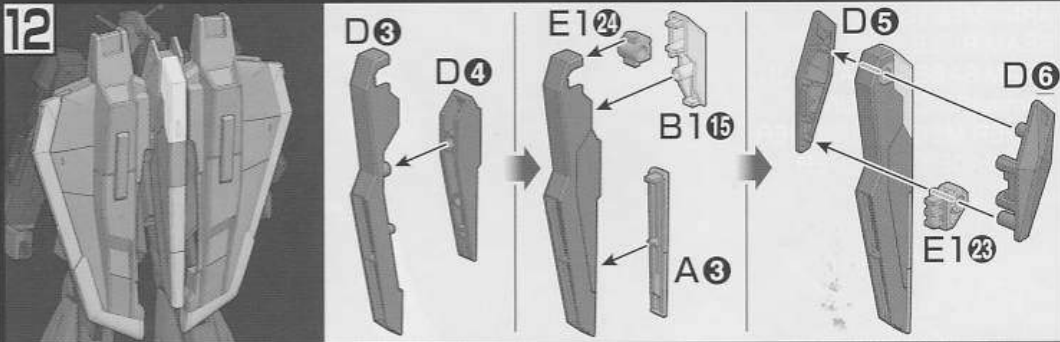
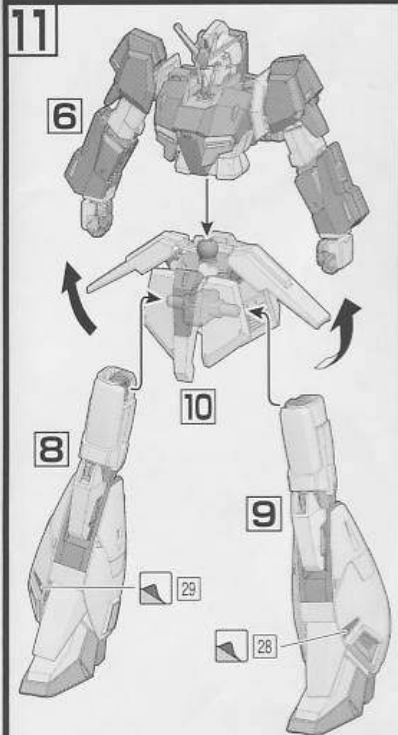
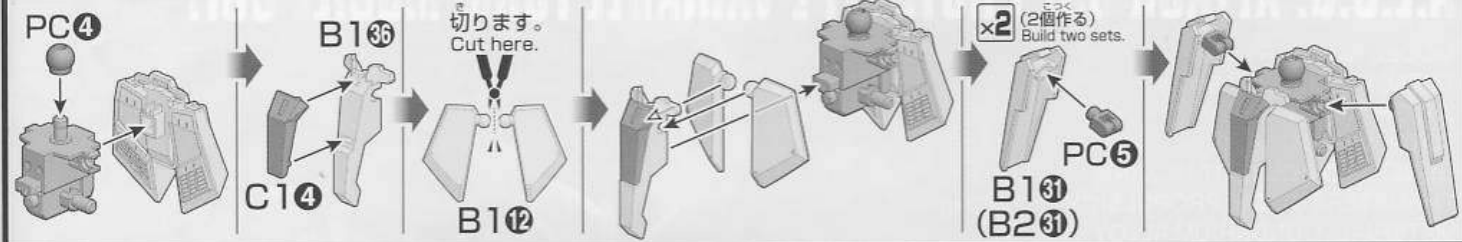
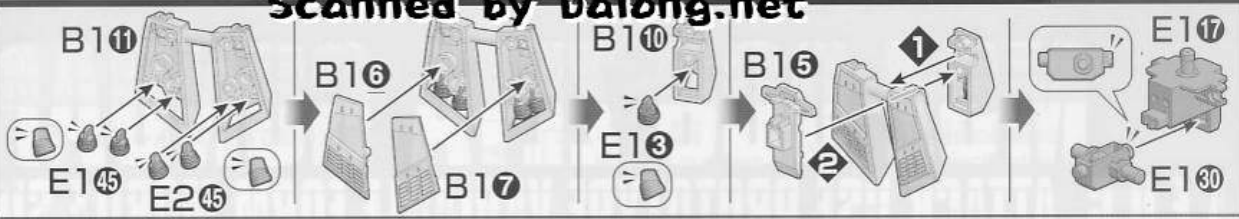

※バンダイプラモデルアクションベース2 (別売り) 差し込み用 (丸型) BA4-A9 に対応しています。  
\* Compatible with BA4-A9 (round) connector for ACTION BASE 2 (sold separately).



13

武器 WEAPONS

※左手にも持たせられます。  
\* Attachable to the left hand as well.

Select a part to attach.  
(選んで取り付ける)

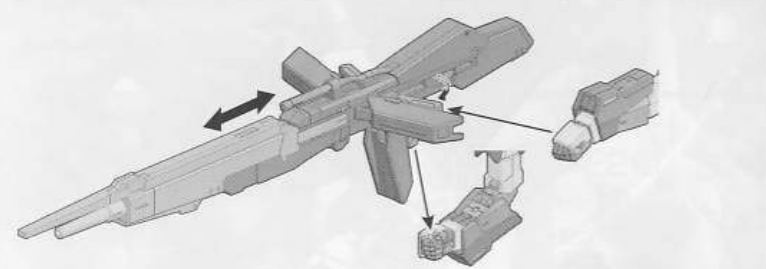
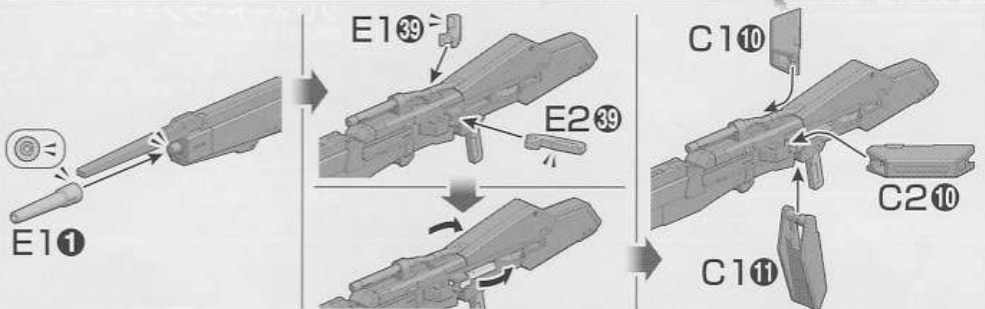
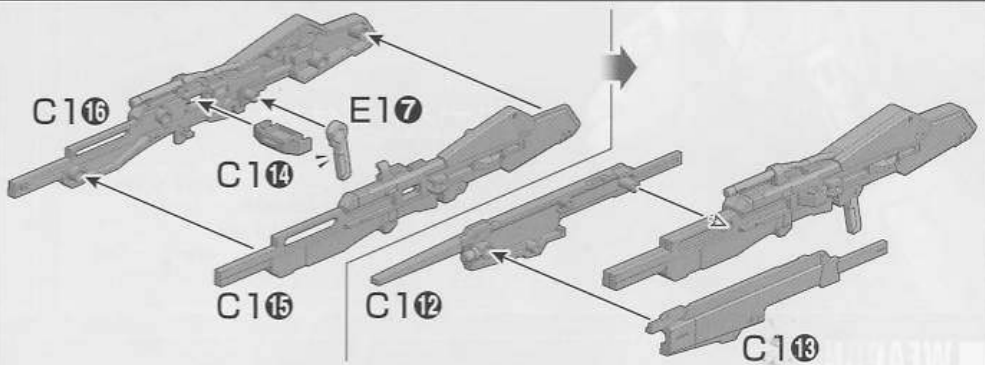
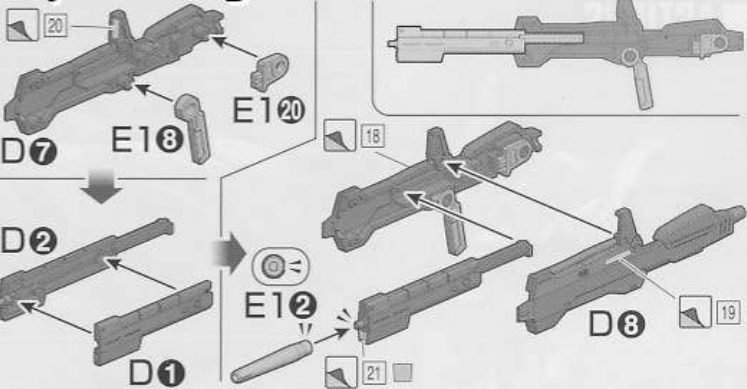
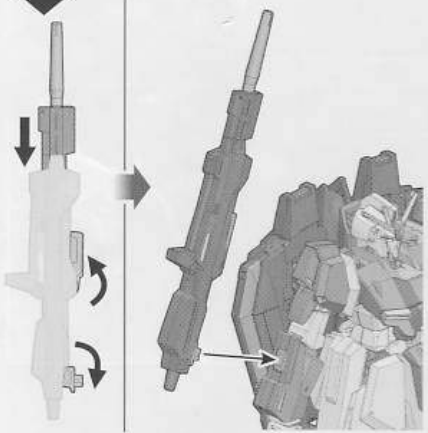

x2 (2個作る)  
Build two sets.  
SB-13 ①

※左手にも持たせられます。  
\* Attachable to the left hand as well.

※HG 040 MS-06量産型ザク (別売り)に付属のパーツ。  
\* Parts included with 'HG 040 MS-06 ZAKU II' (sold separately).

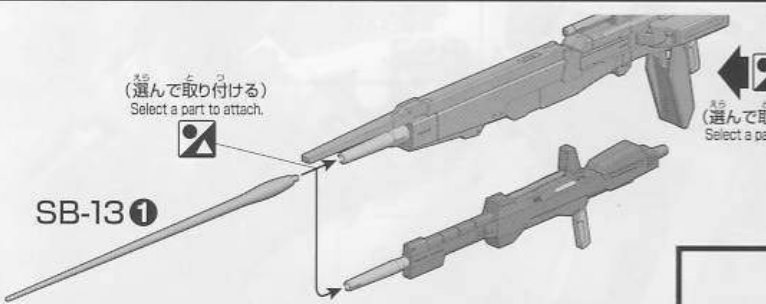

E150 (E250)

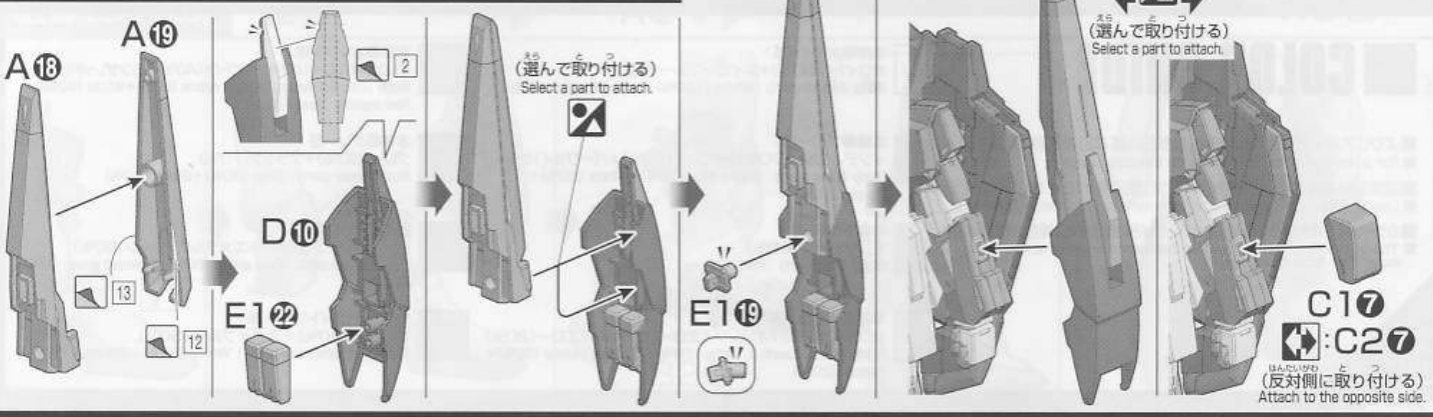

14

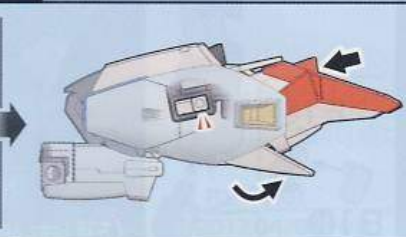
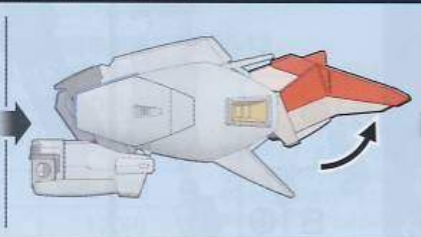
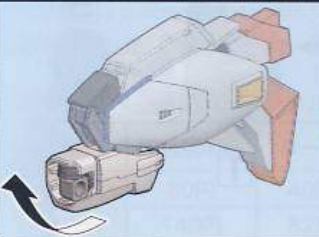
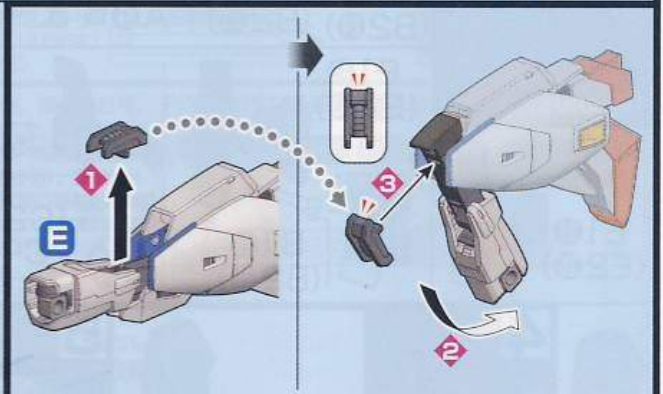
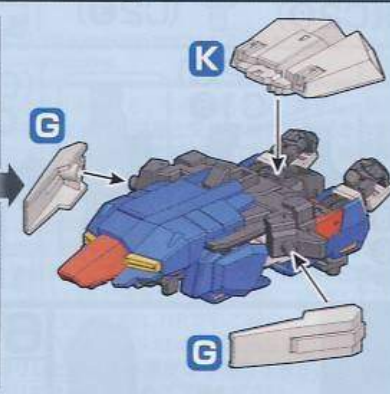
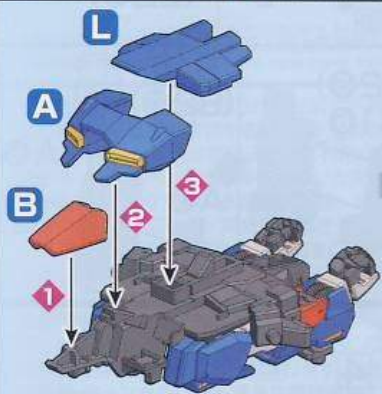
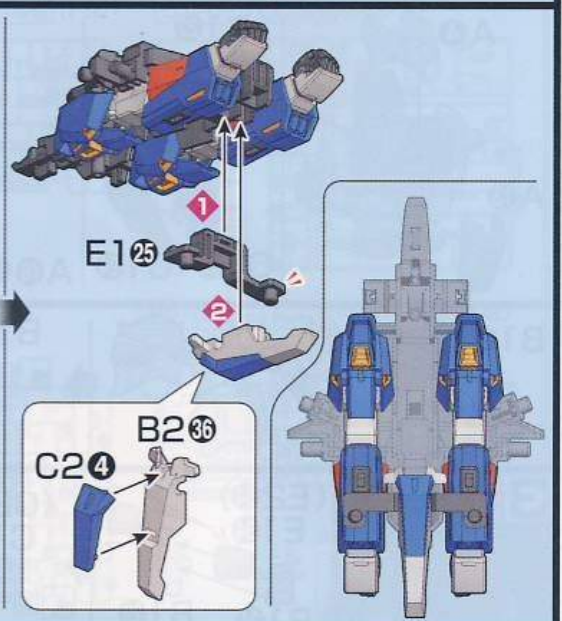
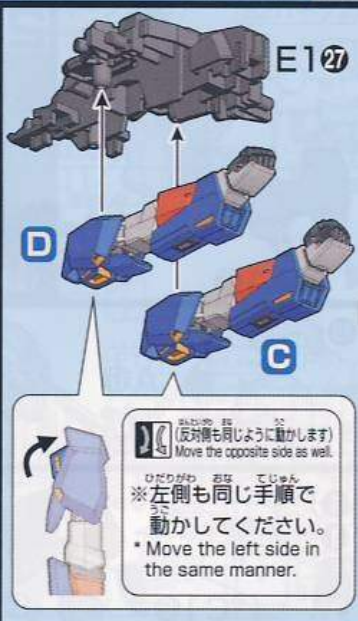
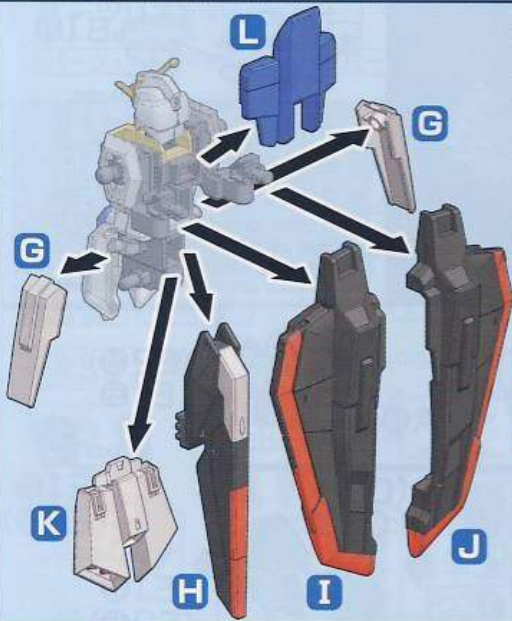
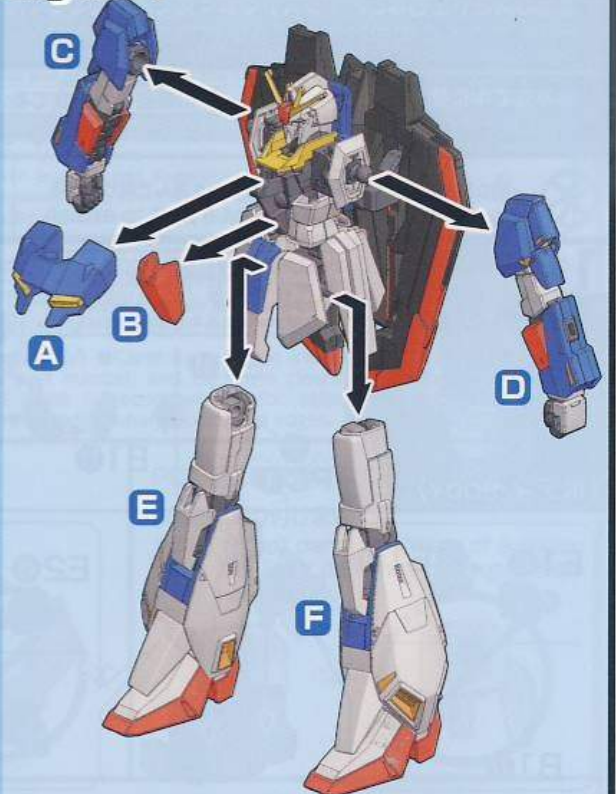

※左側も同じ手順で動かしてください。  
\* Move the left side in the same manner.

