

© 創通・サンライズ © SOTSU・SUNRISE

HG
COSMIC ERA

機動戦士
ガンダム
DESTINY

ZGMF-X20A STRIKE FREEDOM GUNDAM

Z.A.F.T. MOBILE SUIT



HG 1/144 ストライクフリーダムガンダム
STRIKE FREEDOM GUNDAM



■この商品にはHG 1/144 ストライクフリーダムガンダムが1セット入っています。 ※画像はイメージです。
* This package contains one set of "HG 1/144 STRIKE FREEDOM GUNDAM". * The images are for illustrative purposes only.

BANDAI 2016 MADE IN JAPAN

ZGMF-X20A STRIKE FREEDOM GUNDAM

Z.A.F.T. MOBILE SUIT

MODEL NUMBER : ZGMF-X20A

TOTAL HEIGHT : 18.88m

WEIGHT : 80.09t

GENERATOR OUTPUT : UNKNOWN

THRUSTERS TOTAL PROPULSION : UNKNOWN

ARMAMENTS :

MMI-GAU27D 31mm CIWS

MA-M21KF BEAM RIFLE

MA-M02G "SUPER LACARTA" BEAM SABER

MGX-2235 "CALIDUS" MULTI-PHASE BEAM CANNON

MMI-M15E XIPHIAS 3 RAIL CANNON

EQFU-3X SUPER DRAGOON MOBILE WEAPON WING

MX2200 BEAM SHIELD



1/144 SCALE

HG
COSMIC ERA

GUNDAM.INFO

Search

www.gundam.info

バンダイホビーサイト ▶ www.bandai-hobby.net/

Any fees incurred by your access method and connection to the website are your own responsibility.

ホームページにアクセスする際の通信費等はお客様の責任となります。

機動戦士
ガンダム
DASHION
GUNDAM SEED

**BAN
DAI**

ACTION

Scanned by Dalong.net

REAR VIEW

MA-M21KF 高エネルギービームライフル
MA-M21KF BEAM RIFLE

MMI-M15E クスィフィアス3 レール砲
MMI-M15E XIPHIAS 3 RAIL CANNON

MMI-M15E クスィフィアスを改良したレール砲。展開ギミックの構造上、ビームライフルをマウントした状態では使用できない。連結部にはビームサーベルラックを備える。

As a structural gimmick, the MMI-M15E cannot be used when beam rifles are mounted on the suit. The linkage part is equipped with a beam saber rack.

MA-M02G シュベールラケルタ ビームサーベル
MA-M02G "SUPER LACARTA" BEAM SABER

MA-M01 ラケルタを強化した格闘兵器。柄部分をつなげ使用することも可能だが、パイロットのキラ・ヤマトが高速戦闘を得意としていたこともあり、三刀流で使用されるケースが多かった。

The hilts of two MA-M02G beam sabers may be combined to form one saber, though Kira Yamato mostly preferred to dual-wield the sabers, given his forte in making quick attacks.



WEAPONS

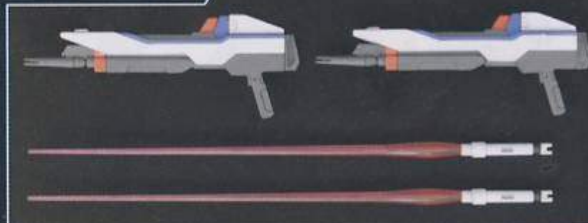

MGX-2235 カリドゥス 複相ビーム砲
MGX-2235 "CALIDUS" MULTI-PHASE BEAM CANNON

腹部に搭載された大口徑ビーム砲で、ZGMF-X31S アビスガンダムと同型のユニットを装備する。核エンジンからエネルギー供給を受けられるため、出力や速射性が向上している。

This is a large-diameter beam cannon that is mounted on the torso. As it can receive energy supply from the nuclear engine, it delivers greatly improved output and quick-firing action.

一部の画像はバンダイプラモデルアクションベース2(別売り)を使用しています。* Some images show the product on the Action Base 2 (sold separately).

ZGMF-X56S インパルスガンダムとの戦いで、フリーダムガンダムを失ったキラ。アークエンジェルに身を寄せていた彼は、宇宙でエターナルが窮地に追い込まれていることを知ると単身宇宙に進出し、ラクスからストライクフリーダムガンダムを受け取るのだった。「ありがとう…これで僕はまた、ちゃんと戦える。僕の戦いを…」新たな機体で出撃したキラは、25機ものMSを2分で撃破するなどの戦果を挙げ、エターナルの危機を救った。その後、オーブ本国防衛戦では、ZGMF-X666S レジェンドやZGMF-X42S デスティニーガンダムに苦戦を強いられるがオーブの防衛に成功。戦乱の最終局面では、レジェンドガンダムを大破に追い込んだだけでなく、宇宙要塞メサイアも破壊、戦乱の終結に貢献した。

Kira loses Freedom Gundam in the fight with ZGMF-X56S Impulse Gundam. From under the protection of the Archangel, Kira goes off into space alone after learning that Eternal is in trouble, and receives Strike Freedom Gundam from Lacus.

"Thank you... Now I can fight properly again. I can fight my own battle..." Kira sets out in his new suit, and saves Eternal from its crisis by destroying as many as 25 mobile suits of the attacking forces in 2 minutes.

Thereafter, in the battle to protect Orb, Kira is forced into a difficult fight by ZGMF-X666S Legend Gundam and ZGMF-X42S Destiny Gundam, but succeeds in protecting Orb. In the last stage of the battle, he destroys not only Legend Gundam, but also the space fortress Messiah, and contributes to bringing an end to the war.



※画像はイメージです。* The images are for illustrative purposes only.

COLOR GUIDE

■よりリアルに仕上げたい方は、こちらの基本色をご覧ください。
■ For a more life-like finish, refer to the color guide.

■塗装にはより安全な「水性塗料」のご使用をおすすめします。
■ Use of water-based paint is recommended for safety reasons.

■カラー配合は参考値であり、画像とカラーガイドの色は異なる場合があります。
■ The color blending is shown for reference and the actual color may differ from the image.

■ 本体等ホワイト部:
ホワイト(100%)+ネイビーブルー(少量)
White part: White (100%)+Navy blue (small dose)

■ 本体等ブルー部:
ホワイト(50%)+ブルー(30%)+パープル(20%)
Blue part: White (50%)+Blue (30%)+Purple (20%)

■ 本体等ダークブルー部:
ミッドナイトブルー(50%)+コバルトブルー(50%)
Dark blue part: Midnight blue (50%)+Cobalt blue (50%)

■ 本体等レッド部:
モンザレッド(60%)+シャインレッド(40%)
Red part: Red madder (60%)+Shine red (40%)

■ 本体等イエロー部:
イエロー(55%)+ホワイト(30%)+オレンジイエロー(15%)
Yellow part: Yellow (55%)+White (30%)+Orange yellow (15%)

■ ビームライフル グレー部:
グレー(80%)+ブラック(20%)
Gray part: Gray (80%)+Black (20%)

■ 本体等ライトグレー部:
ホワイト(90%)+ブルーグレー(10%)+ブラック(少量)
Light gray part: White (90%)+Blue gray (10%)+Black (small dose)

■ 関節等ゴールド部: 下地ゴールド(100%)+クリアイエロー(100%)+クリアオレンジ(少量)
Gold part: Undercoat gold (100%)+Clear yellow (100%)+Clear orange (small dose)

■ センサー ライトブルー部:
みず色(100%)
Light blue part: Light blue (100%)

©バンダイ
HGCE-201
ストライクフリーダムガンダム



※... キャンペーンを実施する場合があります。応募する際にご使用するのでとっておいてください。(Valid only in Japan.)

※ここに掲載している情報は2016年11月現在のものです。* The information is current as of November, 2016.

ZGMF-X20A ストライクフリーダムガンダム ZGMF-X20A STRIKE FREEDOM GUNDAM

ZGMF-X20A ストライクフリーダムガンダムは第1次連合・プラント大戦末期に投入されたZGMF-X10A フリーダムガンダムの後継機として開発されていた機体である。開発自体はフリーダムガンダムと同時期に進められていたが、完成を見ることなく戦争は終結。さらにユニウス条約の締結に伴い、開発データは封印される。しかし、開発データを奪取したクライン派は、このデータにセカンドステージシリーズの技術を投入するなどして、秘密工場「ファクトリー」で機体の開発を進めた。ストライクフリーダムガンダムは、ハイパーデュートリオンエンジンやスーパードラグーン機動兵装ウイングなどの搭載により、「高機動・高火力」というコンセプトを体現する機体として完成した。さらに本機はキラ・ヤマトの搭乗を前提としていたため、内部フレームのPS(フェイズシフト)装甲材化と外部装甲にはVPS装甲といった既存MSにはない仕様を採用された。こうした機構に加え、機動兵装ウイングを展開したハイマットモードや、複数の目標に斉射を行うフルバーストモードなども有しており、C.E.73における最強のMSに相応しい戦闘能力を獲得するに至った。

ZGMF-X20A Strike Freedom Gundam was developed as a successor to ZGMF-X10A Freedom Gundam. Its development was carried out simultaneously with Freedom Gundam, but the war ended before the development was completed. The Clyne faction seized the development data and continued the development of the mobile suit by incorporating the technology of the Second Stage Series.

To embody the high-mobility, high thermal power concept, Strike Freedom Gundam was outfitted with a Hyper-Deuterion Engine and Super Dragoon Mobile Weapon Wing. Furthermore, as it was presumed that it would be piloted by Kira Yamato, specifications were adopted that included PS armor material for the inner frame and a VPS armor for its external armor. Also with the addition of High-maneuver Aerial Mode and Full Burst Mode, it acquired fighting capability befitting the strongest-ever mobile suit.

Scanned by Dalong.net



EQFU-3X スーパードラグーン 機動兵装ウイング EQFU-3X SUPER DRAGOON MOBILE WEAPON WING

武装プラットフォームと高推力スラスタの機能を合わせ持つ複合装備。本機に搭載されたスーパードラグーンは、マルチロックオンシステムとの併用によりオールレンジ攻撃能力を発揮する。また、高推力スラスタはヴォワチュール・リュミエールの技術を流用したもので、高速機動時には翼のような青い発光現象を伴った。

The EQFU-3X is a compound equipment that functions both as an armed platform and a high-thrust thruster. A Super Dragoon mounted on the EQFU-3X can exert full-range striking ability in combination with a multi lock-on system. The high-thrust thruster emits blue lights like wings during high-speed maneuvers.

MMI-GAU27D 31ミリ近接防衛機関砲 MMI-GAU27D 31mm CIWS



近接対空防衛、対ソフトスキン用の兵装で、頭部左右の側面に装備されている。設計段階ではスペースの問題から搭載しないという案も出たが、最終的には残されることとなった。

MMI-GAU27D 31mm CIWS guns are equipped on both the left and right sides of the head for close-range anti-aircraft defense and as armament for soft skin. At the design stage, there was the option of their being omitted due to lack of space, but in the end, they were decided to be installed.



MX2200 ビームシールド MX2200 BEAM SHIELD

ハイペリオンに搭載されていたモノフェーズ光波シールドを改良したタイプ。ビームシールドは防御力が高い反面、エネルギー消費が大きいという欠点を持つが、核動力機である本機では安定稼働が可能である。

The MX2200 is an improved version of the mono-phase lightwave shield. It has strong defense power, but consumes a large amount of energy. Nevertheless, it delivers stable operations as nuclear-powered equipment.

MA-M21KF 高エネルギービームライフル MA-M21KF BEAM RIFLE

ストライクフリーダムガンダム専用のビームライフルで、本機の高い汎用性を担保している装備。2基を連結することで、長射程のロングレンジライフルとしても使用できる。

Specifically developed for Strike Freedom Gundam, the beam rifle provides the same high versatility as a mobile suit. Two MA-M21KF beam rifles can be combined and used as a single long-range rifle.

■ SPEC

ストライクフリーダムガンダム

型式番号: ZGMF-X20A

全高: 18.88m 重量: 80.09t

ジェネレーター出力: 計測不能

スラスタ総推力: 計測不能

武装:

MMI-GAU27D 31ミリ近接防衛機関砲

MA-M21KF 高エネルギービームライフル

MA-MO2G シュペールラケルタ ビームサーベル

MGX-2235 カリドゥス 複相ビーム砲

MMI-M15E クスィフィアス3 レール砲

EQFU-3X スーパードラグーン 機動兵装ウイング

MX2200 ビームシールド

*一部の画像はバンダイプラモデルアクションベース2(別売り)を使用しています。*データは劇中の設定です。
*Some images show the product on the Action Base 2 (sold separately). *The figures above are based on the models from the story.

警告 (けいこく)

保護者の方へ 必ずお読みください。

●小部品があります。誤飲・窒息の危険がありますので、3才未満のお子様には絶対に与えないでください。

注意 (ちゅうい)

- 縁部が鋭い箇所がありますので、注意してください。
- 先端が尖っている箇所がありますので、注意してください。
- 部品はきれいに切り取り、切り取ったあとのクズは捨ててください。
- 袋を頭からかぶったり、顔を覆ったりしないでください。窒息する恐れがあります。

WARNING

Parents and guardians, Read the following instructions before use.

●CHOKING HAZARD - Small parts. Not for children under 3 years.

CAUTION

- Pay attention to sharp parts and edges.
- Pay attention to sharp parts. Be careful when handling.
- Cut the necessary parts from the sprue carefully, and discard the remnants.
- To avoid suffocation, do not put the plastic bag over your face.

《組み立てる時の注意》●組み立てる前に説明書をよく読みましょう。●部品は番号を確かめ、ニッパーなどできれいに切り取りましょう。●塗装にはより安全な「水性塗料」のご使用をおすすめします。●尖った先端や薄い縁端部に触れながらの組み立てには十分ご注意ください。

(Notes on assembly) ●Carefully read the instructions before assembling. ●Check the part number, and cut them cleanly with nippers. ●Use of water-based paint is recommended for safety reasons. ●Pay extra attention when handling sharp points and edges.

各部品はニッパーなどで、きれいに切り取りましょう。
Use modeling nippers to trim the excess sprue from each part.

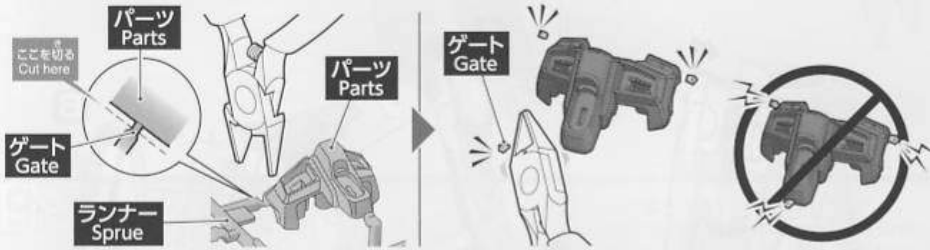

PC部品は軟質素材のため、つぶさないようにしっかりと取り付けましょう。

PC (polycap) parts are made of a softer material. Take care not to crush them during assembly.



パーツリスト Parts list

(X印は使用しないパーツです。)
X indicates parts not needed.

A1パーツ A1 Parts (PS)

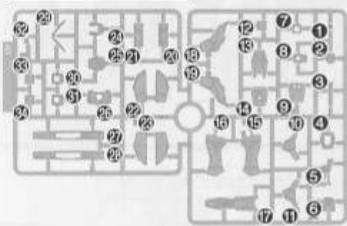

A2パーツ A2 Parts (PS)

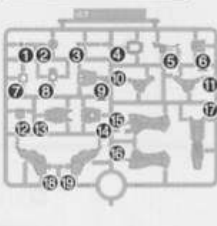

B1パーツ B1 Parts (PS)

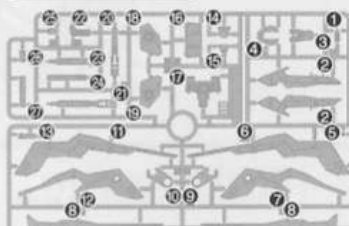

B2パーツ B2 Parts (PS)

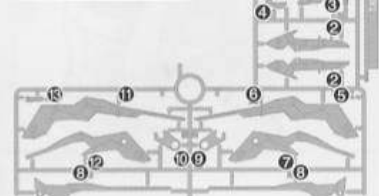

Cパーツ C Parts (PS)

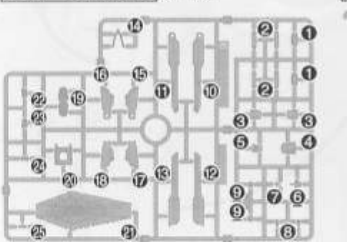

D1パーツ (PS)

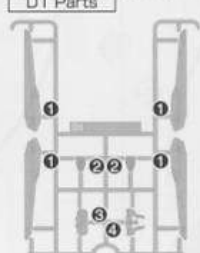

D2パーツ (PS)

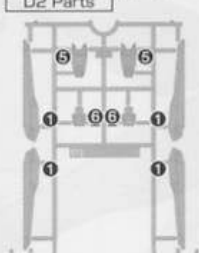

E1パーツ (PS)

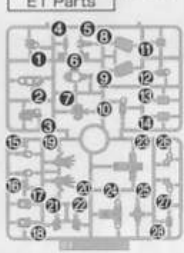

E2パーツ (PS)



(PC-002) (PE)

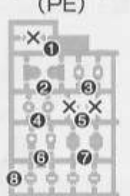

SB-13パーツ (PS)

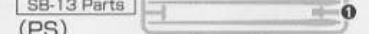

ホイルシール
Stickers

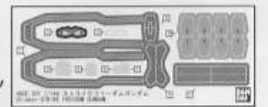

※クリアパーツの中には、製造工程上気泡が入っているものがありますがご了承ください。
*Bubbles may be present in the clear parts from manufacturing.

《お買い上げのお客様へ》万が一部品に不良品がありましたら、その部品を取りはずし、商品名、部品の記号、部品番号、不具合の症状を書いて、下記までお送りください。良品と交換させていただきます。また、部品をこわしたり、なくなった場合は部品通販をご利用ください。代金は料金表を参照していただき、商品番号/商品名/部品の記号/部品番号/数量を明記していただき、部品注文カード(部品注文カードのコピー、手書き可)、部品代+送料の料金(100円単位を定額小為替、100円未満を切手)と共に封書にてお送りください(封書の裏に必ずお客様のお名前/ご住所/年齢をお書きください)。送料は実際に部品をご用意した際の重量によって変わります。また、別途手数料が必要な送付方法をご希望の場合、別料金となります。料金の不足分はご請求、超過分は残額をお返し致します。ただし、それ以外にかかった手数料等はお客様のご負担となります。在庫がない場合は誠に申し訳ございませんがご注文をお返し致します。ご記入いただきました個人情報につきましては、商品・部品の発送及び情報の提供以外には使用致しません。部品注文の方法は、HPでもご紹介しております。詳しくは http://bandai-hobby.net/SC/2007/10/post_55.html▶「部品注文のしかた」をご参照ください。通信費等はお客様のご負担となります。●お送りした部品に不良がある場合を除き、お客様都合での注文内容の変更、キャンセル、交換、返品は受け付けておりませんので予めご了承ください。

International customers, please visit: <http://bandai-hobby.net/en/>

■申し込み先 〒420-8681 静岡県静岡市葵区長沼 500-12
(株)バンダイ静岡相談センター TEL 054-208-7520

《料金表》●部品代、送料は切り取った1個の料金です。

部品番号	取扱説明書	ホイルシール	その他の部品
部品代	80円	40円	各40円
郵送料	140円	82円	120円

- 電送受付時間 月～金曜日(祝日を除く) 10:00～16:00
- 電話番号はよく確かめてお間違いのないようご注意ください。
- 部品の価格および送料は変更する場合があります。
- 部品代には、消費税が含まれています。
- 郵送料が改訂された場合は新料金が適用されます。

FOR CUSTOMERS IN JAPAN ONLY.

部品注文カード 201

0209427

HG 1/144

ストライクフリーダムガンダム

必要な部品の記号・番号・数量をかか

●注文された理由(○で囲む)(こわした・なくなった)

・日中ご連絡可能な電話番号 () (才)
年齢

R2339488

'16.11

2016.11/SA・ON

※コピー使用可

※部品の向きや左右など、イラストをよく見て組み立ててください。
Refer to the illustrations and pay attention to parts orientation/direction during assembly.

※形状が似ているパーツがありますので番号を確認し、順番に組み立ててください。
Some parts may be difficult to distinguish from one another. Check the part numbers and follow the assembly order.

組み立て中に使用されているアイコン
Symbols used in instructions

1 → 2 の順番で組み立てる。
Assemble in numerical order 1, 2...

1 シールの番号
Sticker number

✂ 切り取り注意
Do not cut.

x2 部品を数値の個数作る
Build specified number of parts.

△ どちらかを選んで取り付ける
Select a part to attach.

○ 後に組み立てます
Assemble this part later.

✂ 切り取る場所
Cut here.

↔ 反対側も同じように動かす
Move the opposite side as well.

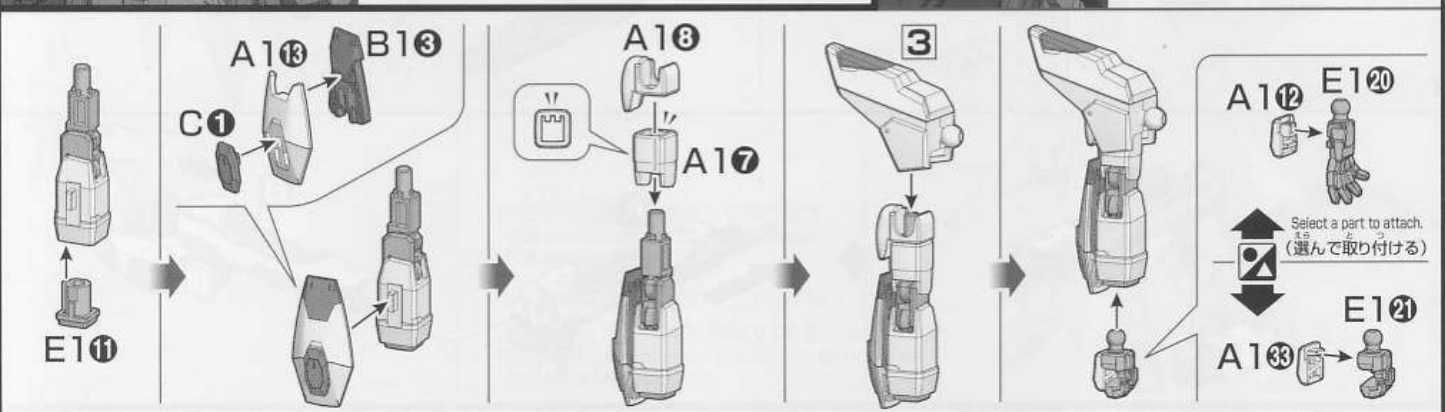
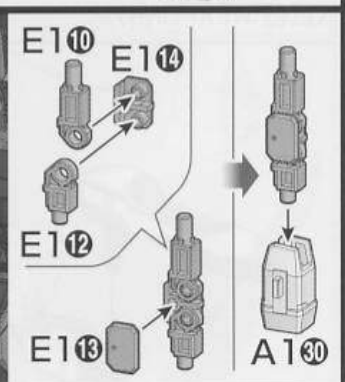
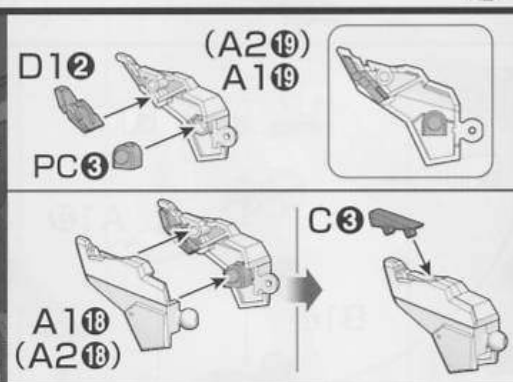
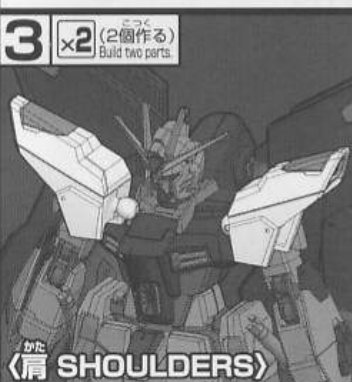
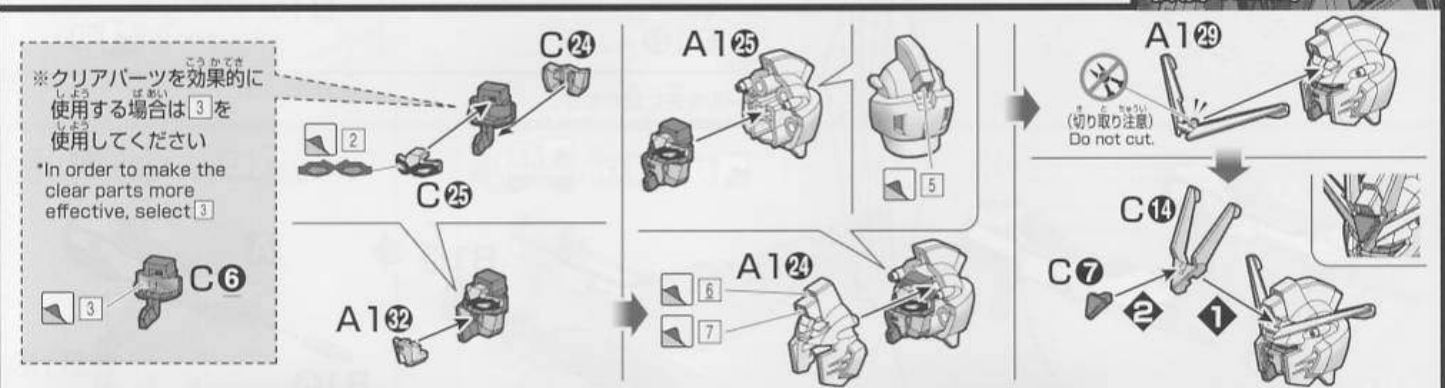
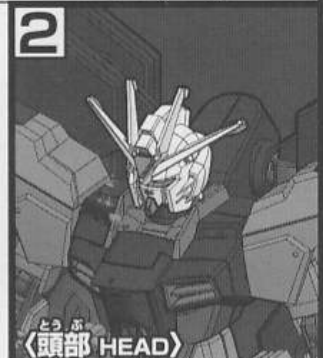
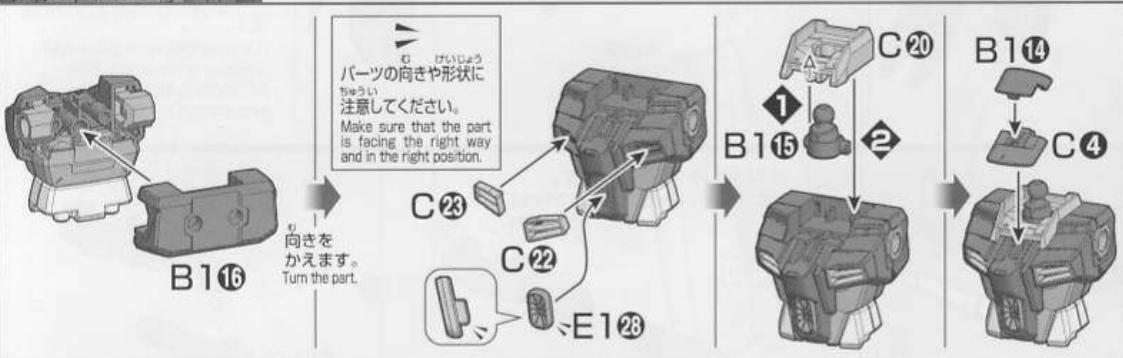
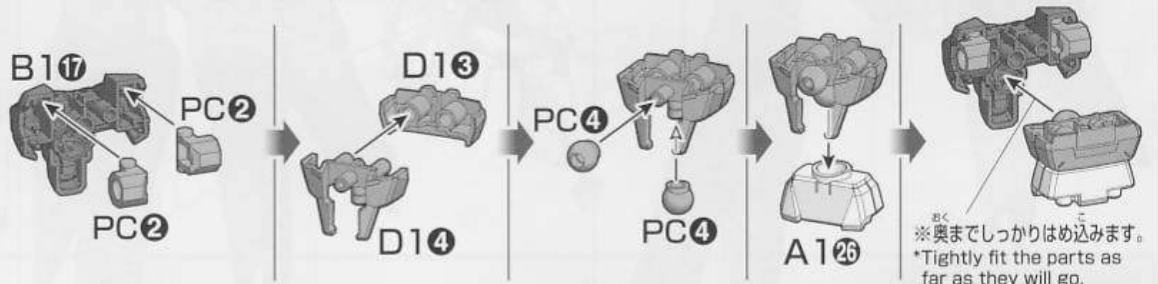

5

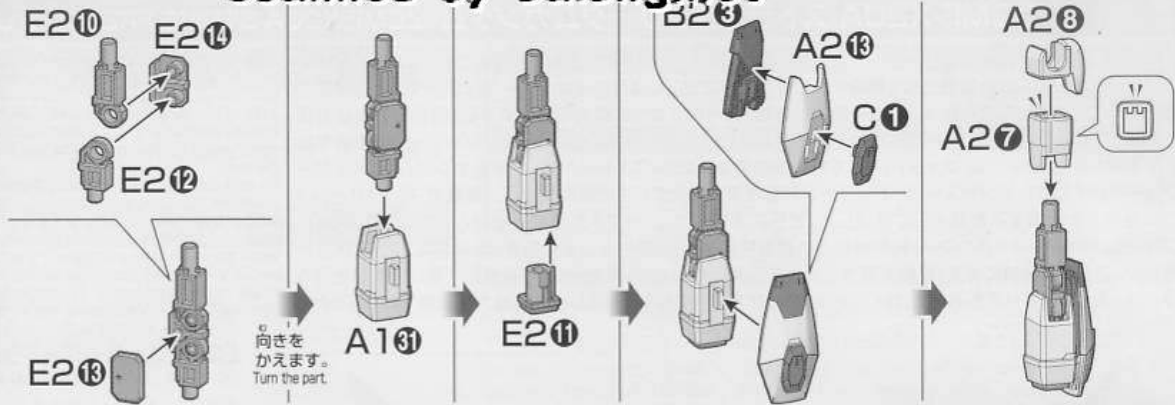
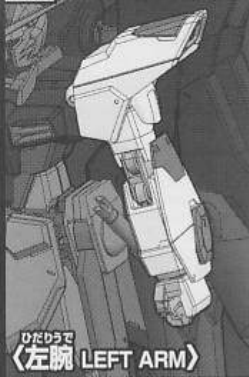

3

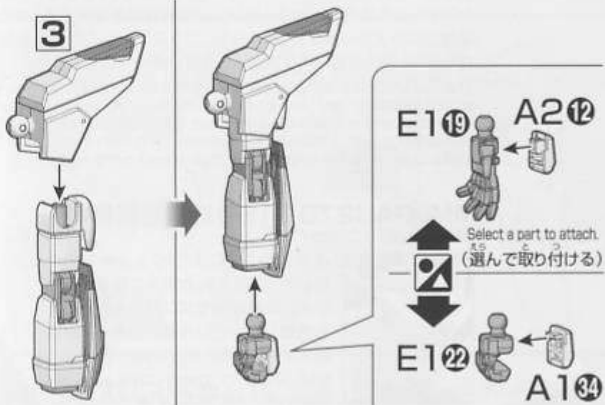

6

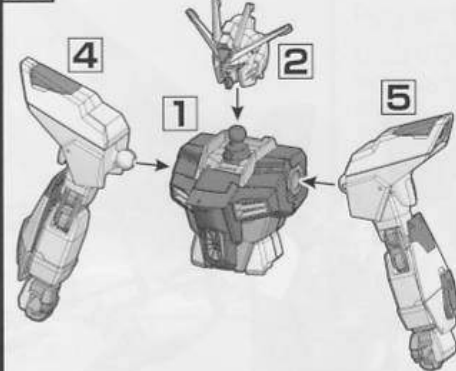

7

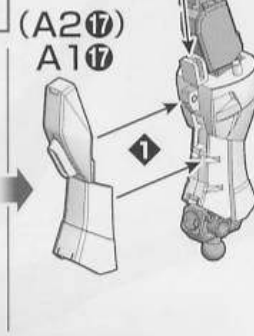
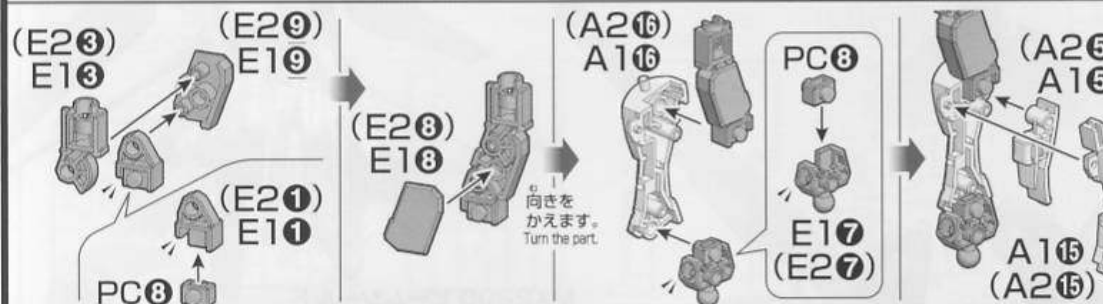
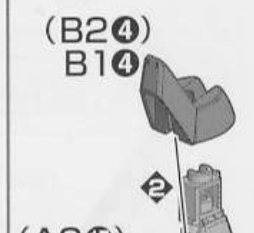
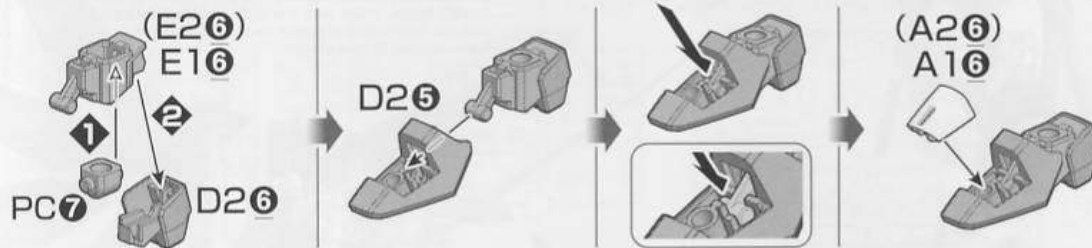
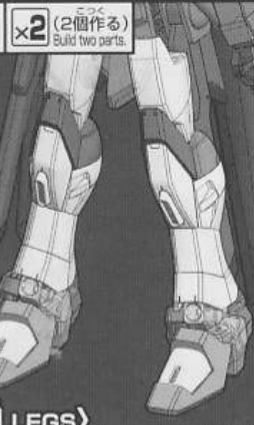

8

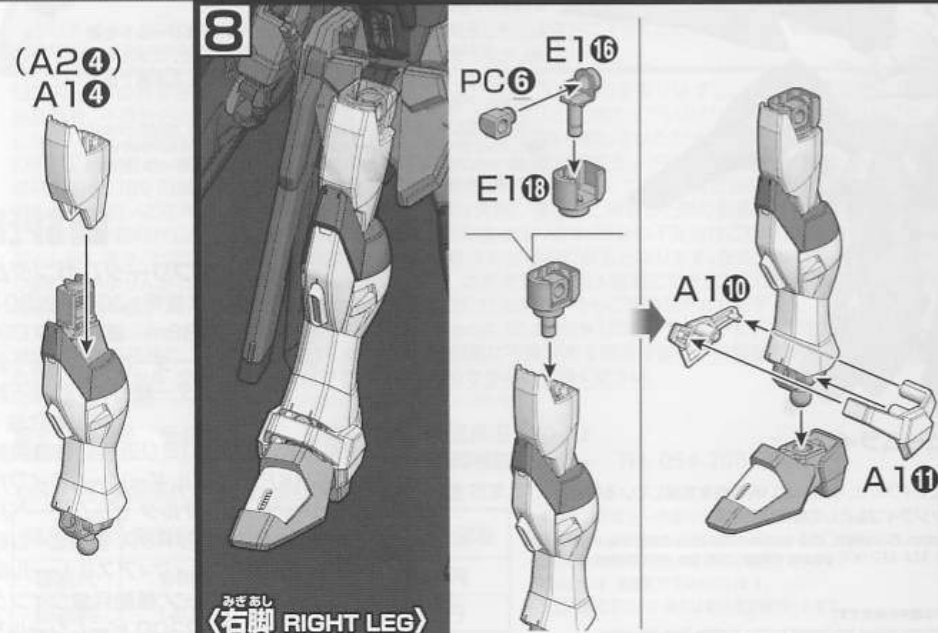

9

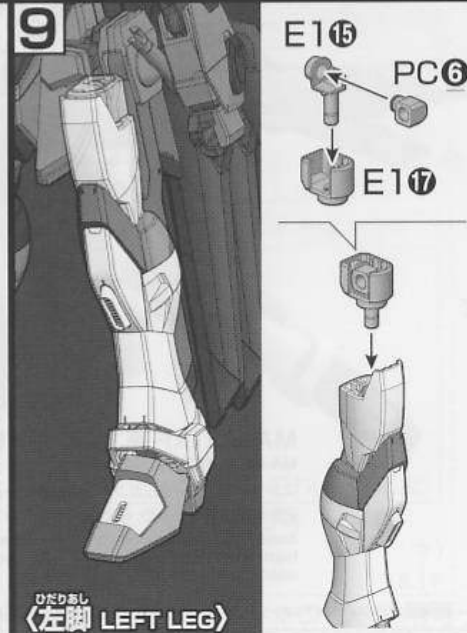

Assemble this part later.
(後から組み立てる)



よこぶ
腰部 WAIST

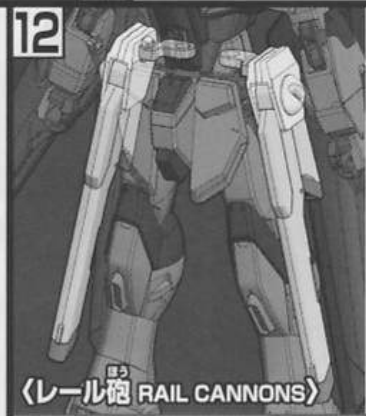
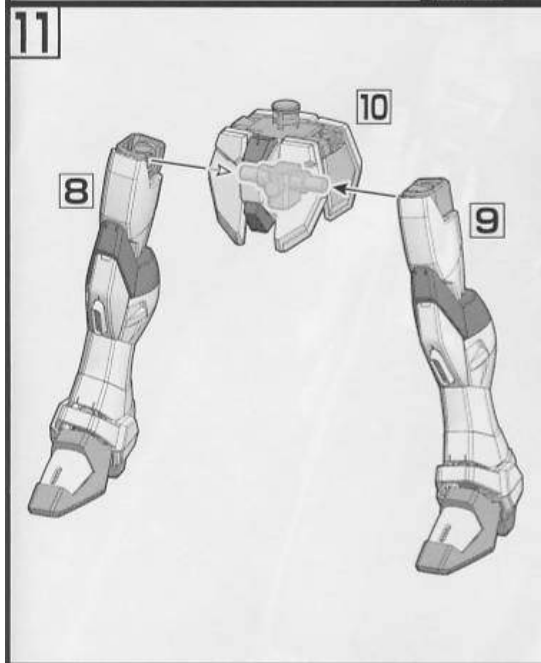
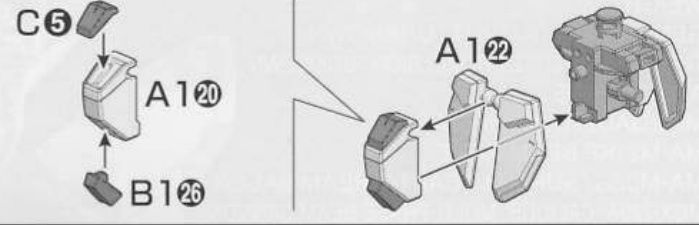
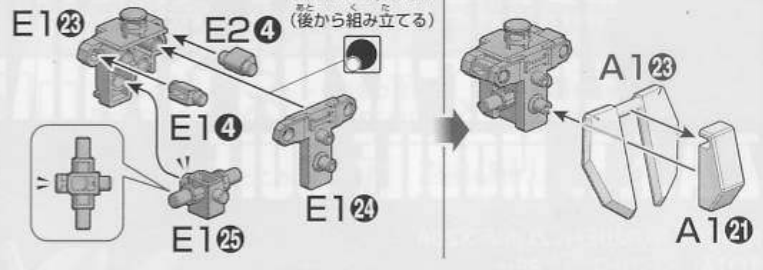
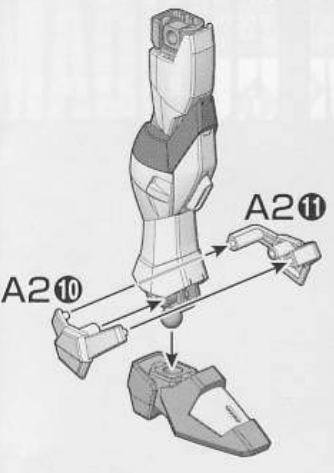

レール砲 RAIL CANNONS

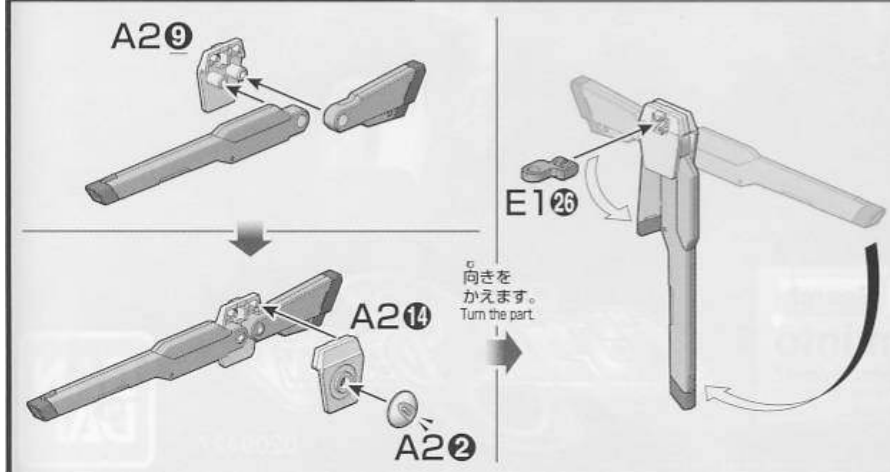
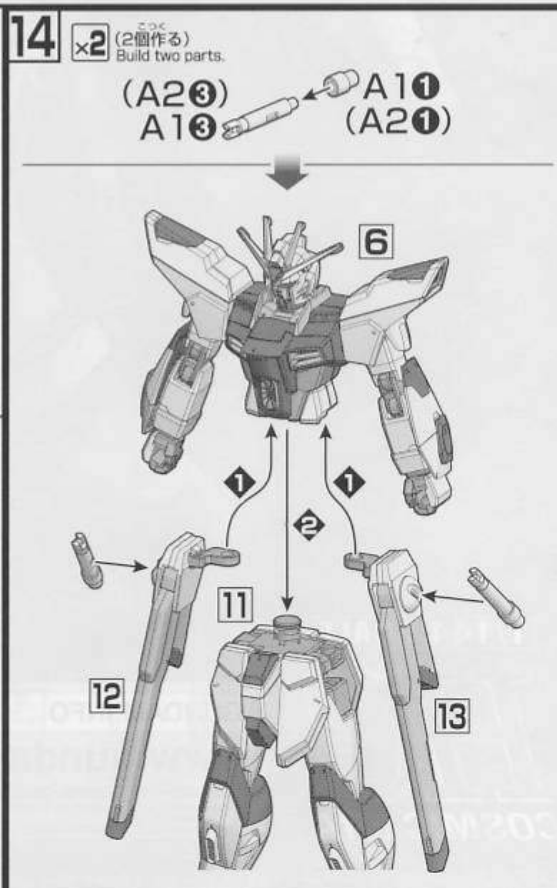
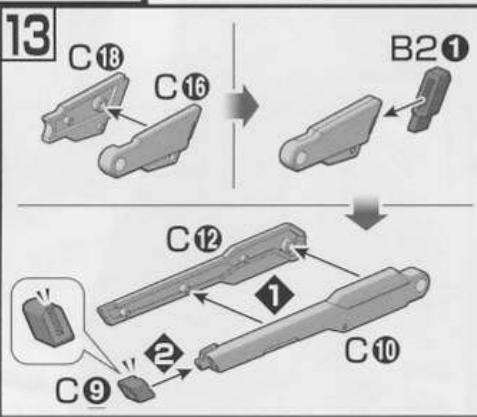
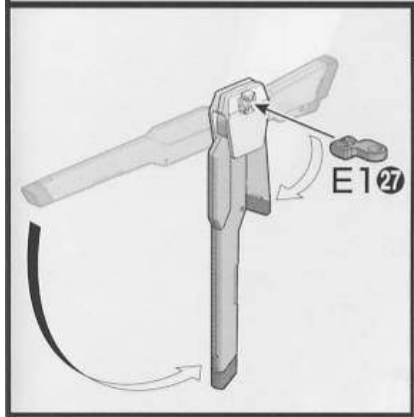
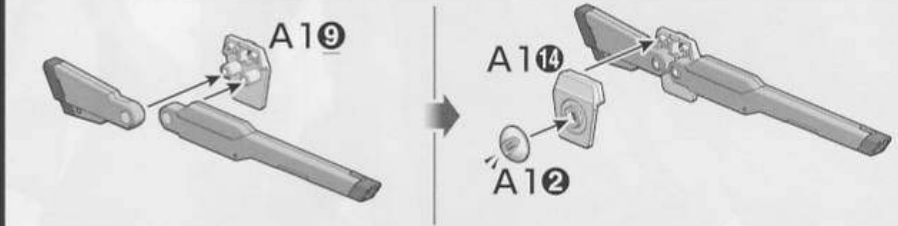
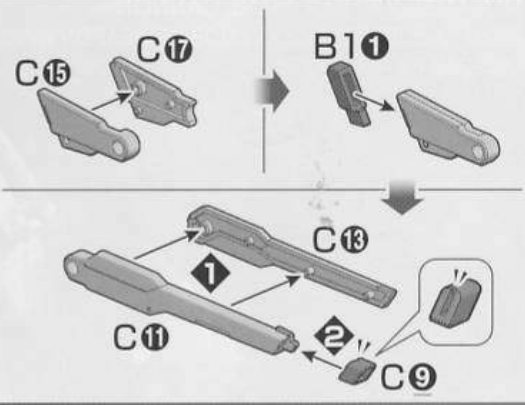

向きをかえます。
Turn the part.

15

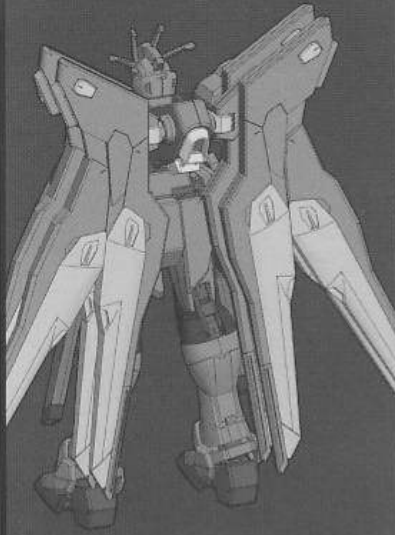

<ウイング WINGS>

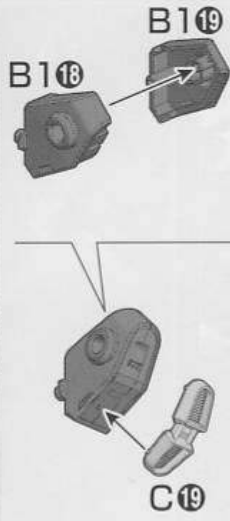

x4 (4個作る)
Build four parts.

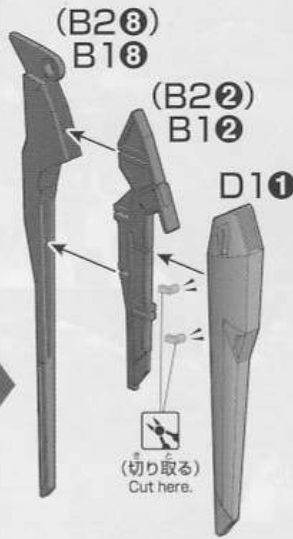

16

x2 (2個作る)
Build two parts.

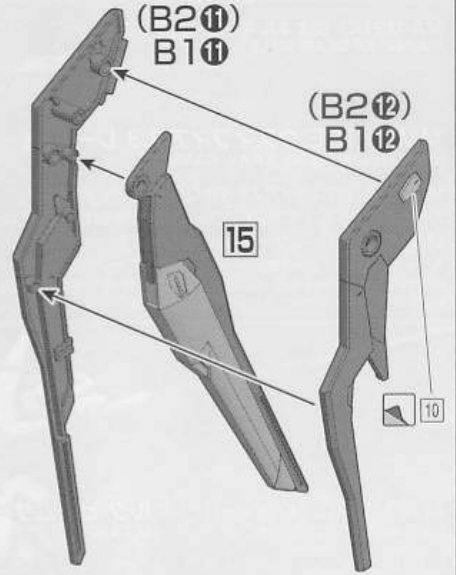

x2 (2個作る)
Build two parts.

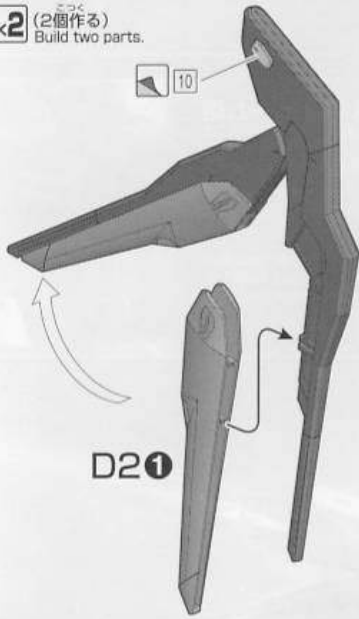

x2 (2個作る)
Build two parts.



17

x2 (2個作る)
Build two parts.

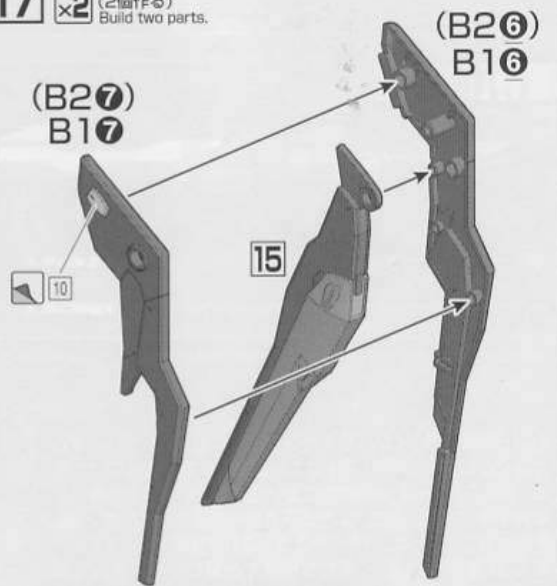

x2 (2個作る)
Build two parts.

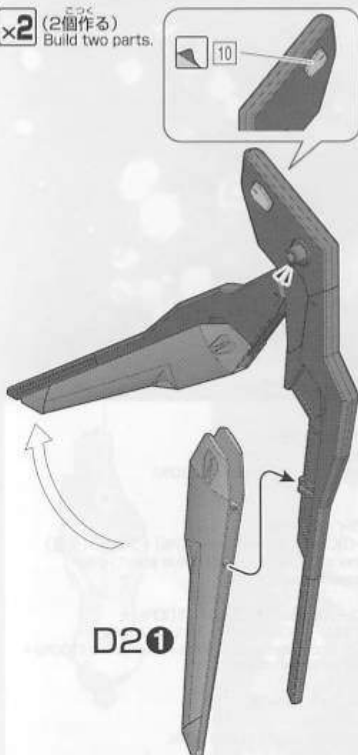

x2 (2個作る)
Build two parts.

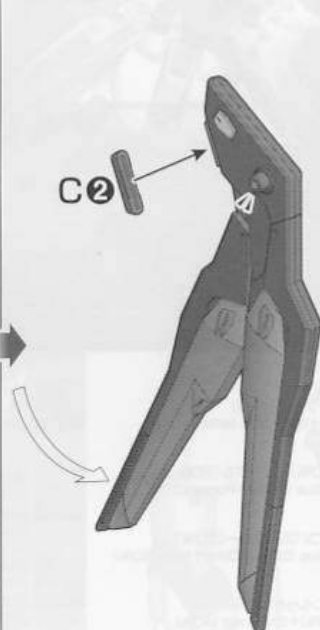

18

x2 (2個作る)
Build two parts.

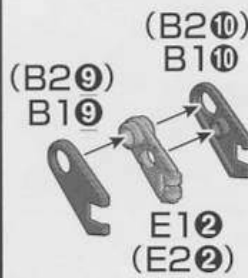

x2 (2個作る)
Build two parts.

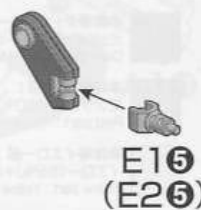

x2 (2個作る)
Build two parts.

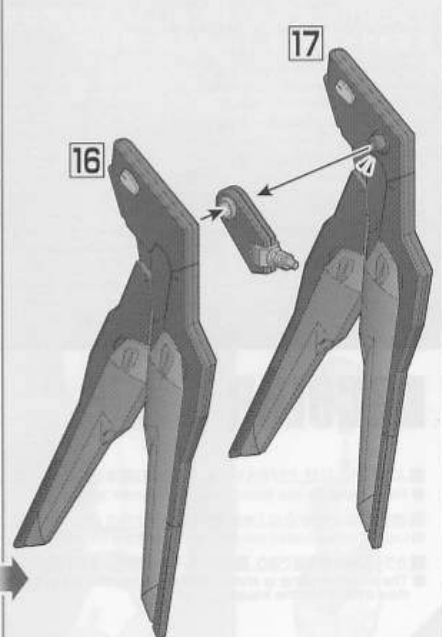



※バンダイプラモデルアクションベース2 (別売り) 差し込み用 (丸型) BA4-A⑨に対応しています。
 *Compatible with BA4-A⑨ (round) connector for ACTION BASE 2 (sold separately).

19

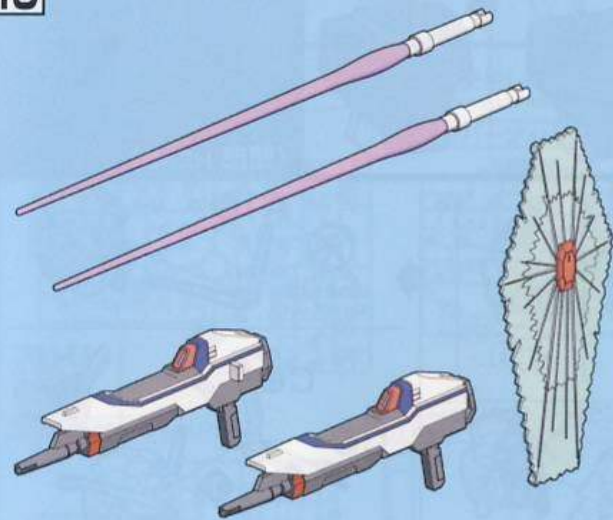

※シールを先に貼ります。
 *Start applying stickers first.

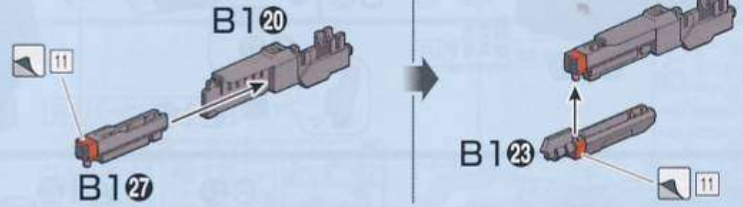

※シールを先に貼ります。
 *Start applying stickers first.

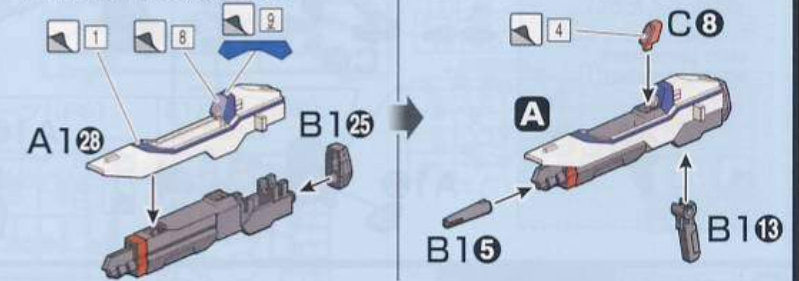

〈武器 WEAPONS〉

※シールを先に貼ります。
 *Start applying stickers first.

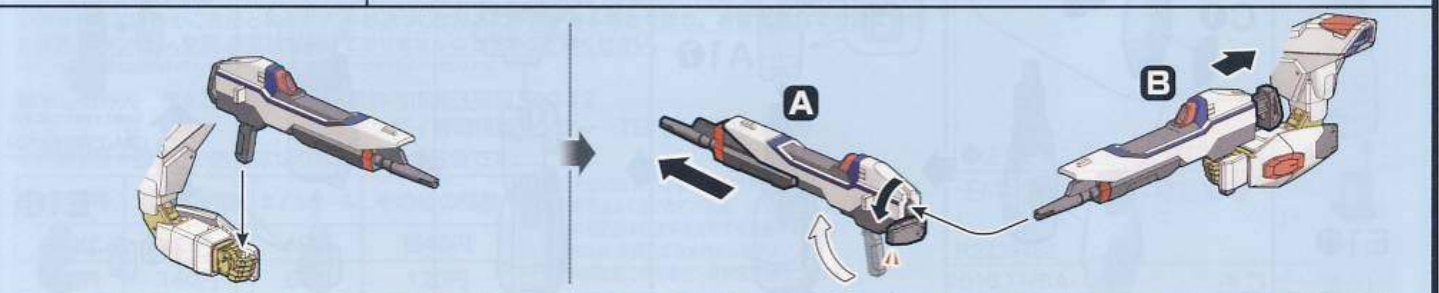
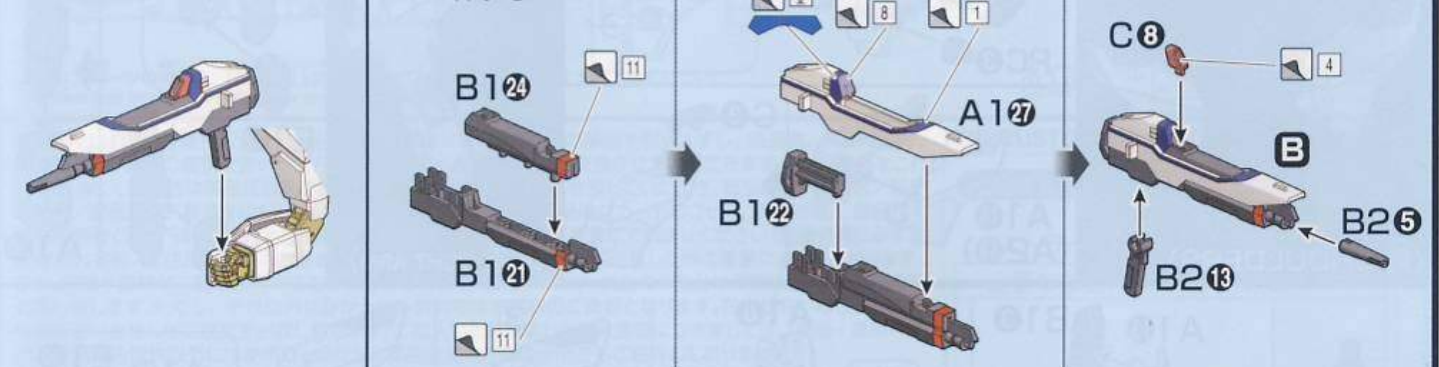

x2 (2個作る)
Build two parts.

SB-13 ①

※左手にも持たせられます。
*Also attachable to the left hand.

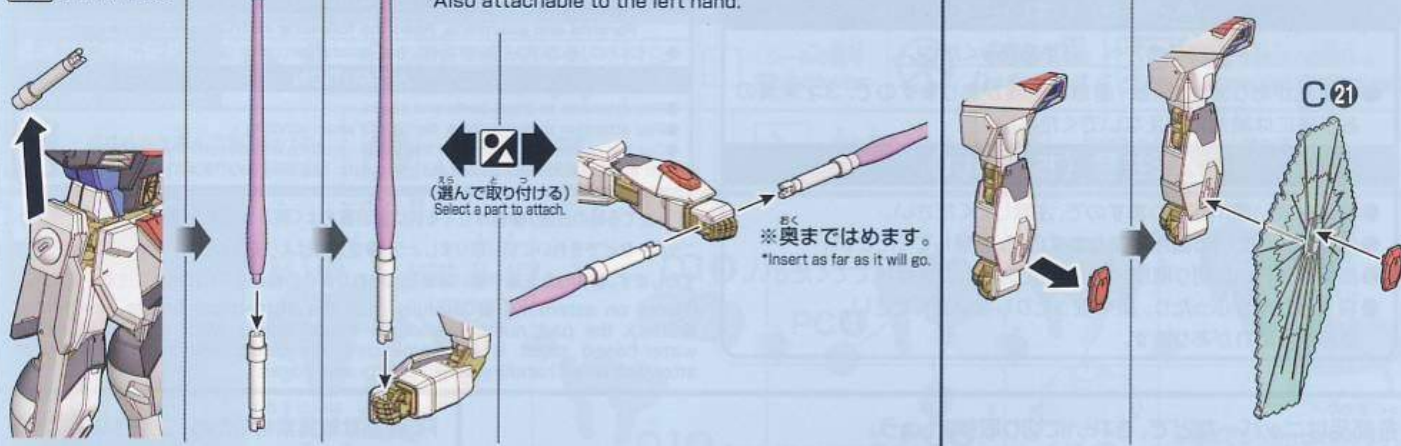

☞ (反対側も同じように動かす)
Move the opposite side as well



☞ (反対側も同じように動かす)
Move the opposite side as well

☞ (反対側も同じように動かす)
Move the opposite side as well

☞ (反対側も同じように動かす)
Move the opposite side as well

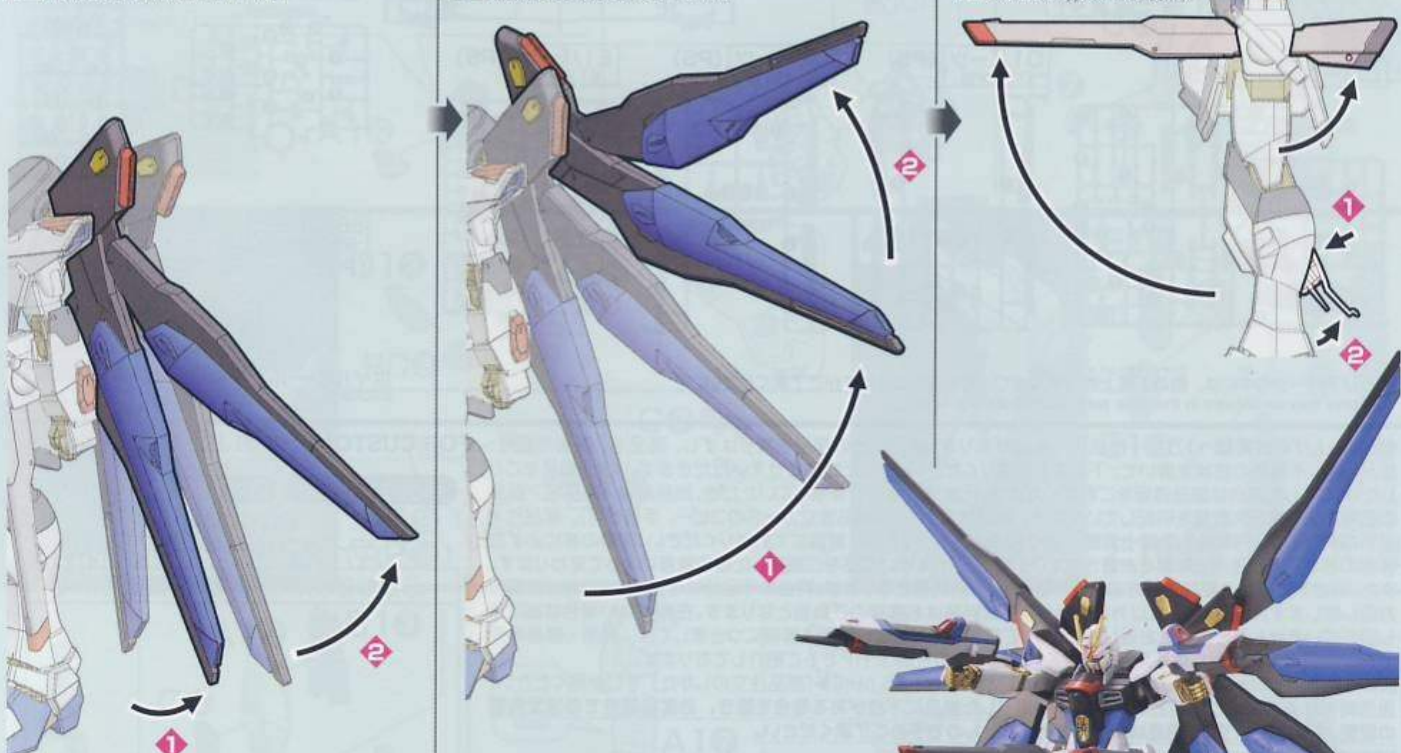

※画像の完成品は塗装してあります。
*The completed product in the image has been painted.

※一部の画像はバンダイプラモデル
アクションベース2(別売り)を使用しています。
*Some images show the product on the Action
Base 2 (sold separately).

