

© 創通・サンライズ

HG G 機動戦士
ガンダム
UNIVERSAL CENTURY



YMS-15 GYAN
PRINCIPALITY OF ZEON PROTOTYPE CLOSE-COMBAT MOBILE SUIT

HG 1/144 ギャン



BANDAI 2016 MADE IN JAPAN

※この商品には、HG 1/144 ギャンが1体のみ入っています。パッケージの画像と商品とは多少異なりますのでご了承ください。

YMS-15 GYAN

PRINCIPALITY OF ZEON PROTOTYPE CLOSE-COMBAT MOBILE SUIT



MODEL NUMBER : YMS-15
TOTAL HEIGHT : 19.9m
WEIGHT : 52.7t
TOTAL WEIGHT : 68.6t
GENERATOR OUTPUT : 1,360kw
THRUSTERS TOTAL PROPULSION : 56,200kg
MATERIAL : SUPER HARD STEEL ALLOY
ARMAMENTS :
BEAM SABER
MISSILE SHIELD
NEEDLE MISSILE
HIDE BOMB



1/144 SCALE

HG
UNIVERSAL CENTURY

GUNDAM.INFO Search

www.gundam.info

バンダイホビーサイト | www.bandai-hobby.net/
Any fees accrued by your access method and connection to the website are your own responsibility.
ホームページにアクセスする際の通信費等はお客様の負担となります。



ACTION

ミサイル・シールドのグリップ部分が可動して、アクションに合わせたアングルに構える事が出来る。



右手首に設けた可動軸でビーム・サーベルを突く特徴的なポーズを自然に再現。



REAR VIEW



腰部が前後に可動し、大胆なアクションを再現。



爪先は可動式。

WEAPONS



ビーム・サーベル

ミサイル・シールド



※画像はイメージです。

「コイツ……、小賢しいと思う……」テキサス・コロニー近海で、リック・ドム部隊と交戦中にガンダムからの攻撃を受けたアムロ・レイは思わずこの言葉を口にした。対するマ・クベはコロニー内にガンダムを誘い込むと、ハイド・ポンプなどを用いた周到な策で攻撃を行うが、ダメージを与えることはできなかった。攻撃を回避するガンダムを目の当たりにしたマ・クベは、「勘がいいのか？ それとも新しいタイプの奴なのか？」と驚きと焦りを隠せなかった。そこへシャアのゲルググが割って入り、ガンダムと交戦。しかし、シャアへの強い対抗心を抱くマ・クベは彼の助けを拒絶し、ガンダムと対峙する。両者はビーム・サーベルを切り結び、激しい格闘戦を展開。その様子はシャアに「よくやる」と言わしめるものであった。だが、ガンダムの攻撃はことごとく回避され、徐々に追い込まれてしまう。そして、一瞬の隙を突かれたガンダムはガンダムに組み付かれ、その胴体をビーム・サーベルが薙ぐのだった。「ウラガン！ あの壺をキシリア様に届けてくれよ!! あれはいいものだ……」。機体が爆発する刹那のマ・クベの言葉、それは戦いとはかけ離れたものであった……。

COLOR GUIDE

※よりリアルに仕上げたい方はこちらの基本色をご覧ください。
※塗装には、より安全な「水性塗料」のご使用をおすすめします。
※カラー配合は参考値であり、画像とカラーガイドの色は異なる場合があります。

●本体等ライトパープル部：



ホワイト (60%)
+すみれ色 (40%)
+グレー (少量)

●シールド レッド部：



レッド (60%)
+あずき色 (40%)
+ブラック (少量)

●本体等ブルー部：



インディブルー (60%)
+ブルー (30%)
+ブラック (10%)

●シールド等ダークイエロー部：

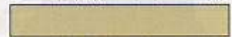

ミドルストーン (85%)
+ホワイト (10%)
+ブラック (5%)

●コクピットハッチ：



ホワイト (95%)
+みず色 (5%)
+すみれ色 (少量)

●関節等グレー部：



グレー (80%)
+ブラック (20%)

HGUC-197
ガンダム

ジオン公国軍が実施した「第2期主力MS開発計画」において、ツィマツ社が開発したMSがこのYMS-15 ギャンである。ギャンは地球連邦軍製MSとの格闘戦を想定して開発されたMSで、極めて高い格闘戦能力を有していた。しかし、格闘戦に特化した性能と装備ゆえの汎用性の低さが、ジオニック社が開発したYMS-14 ゲルググとのトライアルに敗れる原因となってしまう。トライアルに敗れたとはいえ、ギャンも注目すべき点の多いMSであることは間違いない。特に本機に搭載された「流体パルスアクセラレーター」は、ギャンの性能を支える最重要デバイスであった。流体パルスアクセラレーターは、股関節部に設けられた円筒形のパーツで、ジェネレーターで発生した余剰エネルギーを極超音速の状態で蓄積、圧縮するためのものである。必要に応じてこれを各部に送ることで、機体のレスポンスを向上させることが可能であった。股関節部に設けられていたこ

ともあり、脚部のレスポンスやトルクがアップ、ステップを踏むようなギャン特有の動きは、このデバイスの搭載によってなされたものと言える。これに加えて腕部も格闘戦を前提とした調整がなされており、特に前腕部や手首部については、一年戦争のMSの中でも屈指のレスポンスと可動範囲を誇った。これらのデバイスや機体構造は、ビーム・サーベルやミサイル・シールドといったギャン専用の装備を使いこなすためのものと言っても過言ではない。また、細身のシルエットや騎士の甲冑を思わせるデザインも、軽快な動きを行うためのものと考えられる。ゲルググとのトライアルに敗れたとはいえ、ギャンは斬新なデバイスや構造を採用することで、全く新しいコンセプトのMSとして完成した。本機は、ツィマツ社だけではなくジオン公国のMS開発技術の成熟を証明するMSと言えるだろう。

ニードル・ミサイル／ハイド・ポンプ内蔵

専用シールドに内蔵された射撃兵装で、ニードル・ミサイルは60発、ハイド・ポンプは25基が搭載される。ニードル・ミサイルは小型のため威力に劣るが、牽制や威嚇に効果を発揮した。ハイド・ポンプは機雷の一種である。

ビーム・サーベル

ギャンの主兵装。地球連邦軍製のビーム・サーベルよりも高出力で、斬撃よりも刺突に特化した格闘兵装としては珍しい仕様。手首部の広い可動範囲と合わせ、連続した刺突攻撃で威力を発揮した。

ミサイル・シールド

ニードル・ミサイルとハイド・ポンプを内蔵した攻防一体のシールド。武装の内蔵などにより防御性能は一般的なシールドに比べて低いため、兵装プラットフォームとしての機能が優先されていたと考えられる。

頭部

騎士の甲冑を彷彿とさせる独特の形状を持つ。内部には流体パルスアクセラレーターのコンダクターとメインジェネレーターを搭載する。軌道はナロー化をしているほか、後方にもモノアイレールが設置されており、広い視界が確保されている。

■ SPEC

型式番号: YMS-15
全高: 19.9m
本体重量: 52.7t
全備重量: 68.6t
ジェネレーター出力: 1,360kw
スラスタ総推力: 56,200kg
装甲材質: 超硬スチール合金
武装:
ビーム・サーベル
ミサイル・シールド
ニードル・ミサイル
ハイド・ポンプ

10

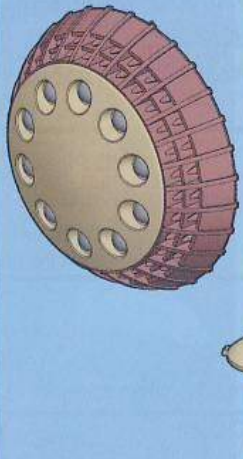

〈武器 WEAPON〉

※切り取らないように注意

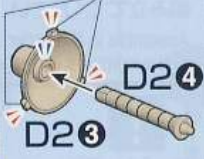

C214

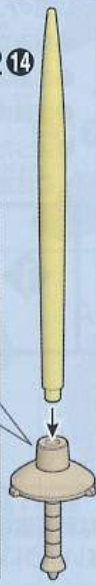

※手首を分解し
取り付けます。

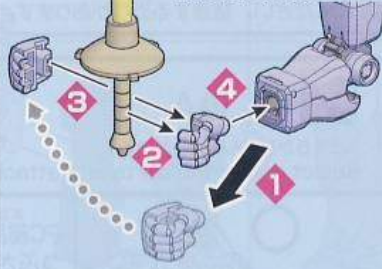

(選んで取り付ける)

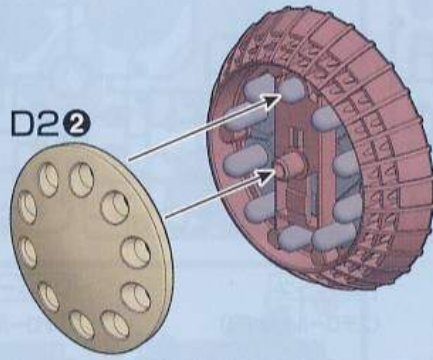
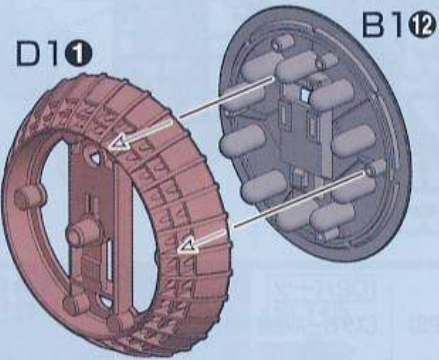
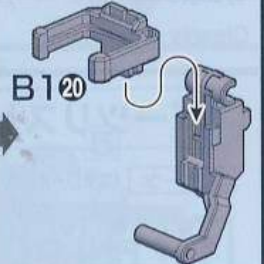
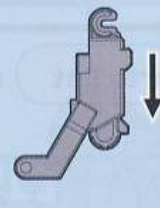
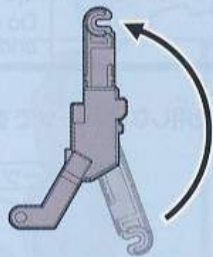
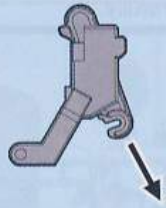
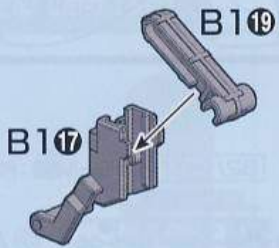
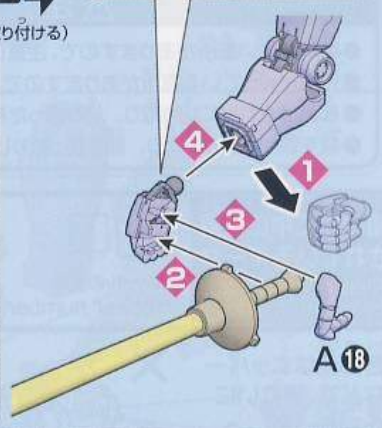
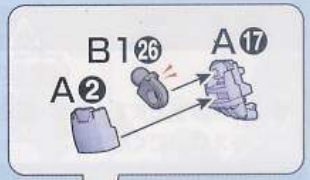

向きをかえます。

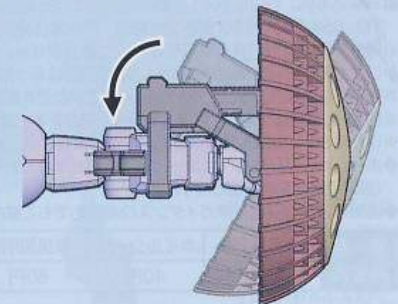
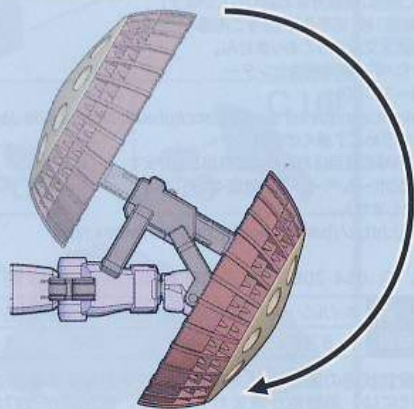
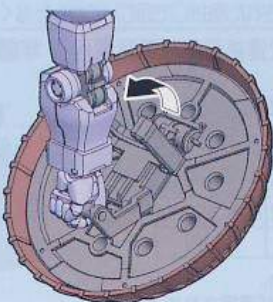
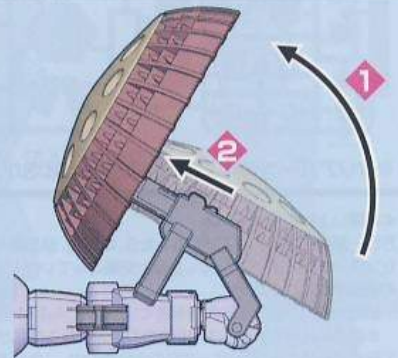
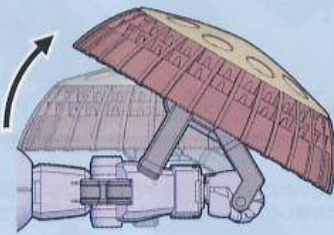
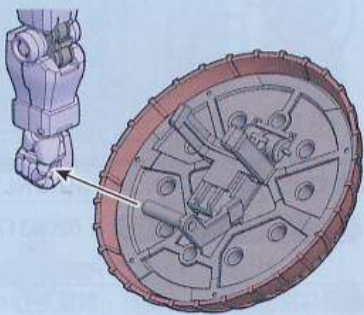
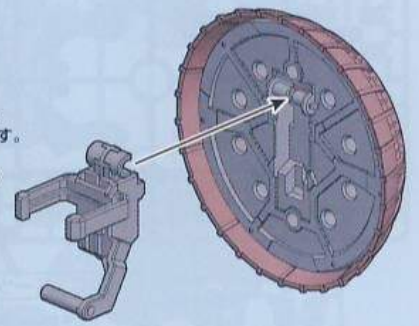

※ 部品ぶひんの向きむきや左右さゆうなど、イラストをよく見て組み立ててください。
 Refer to the illustrations and pay attention to parts orientation/direction during assembly.

Scanned by Dalong.net

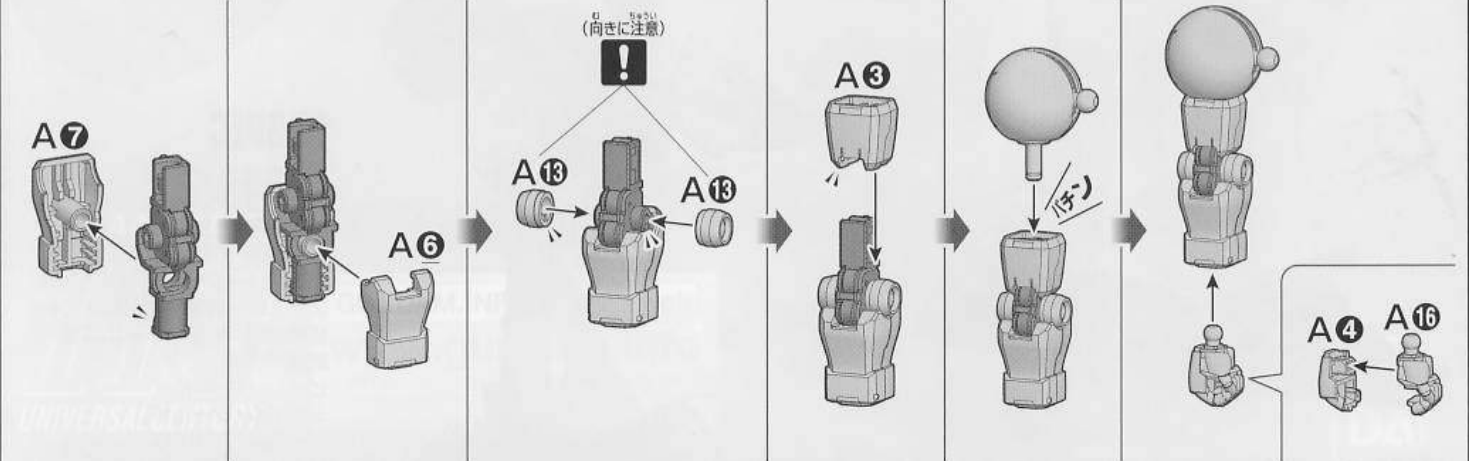
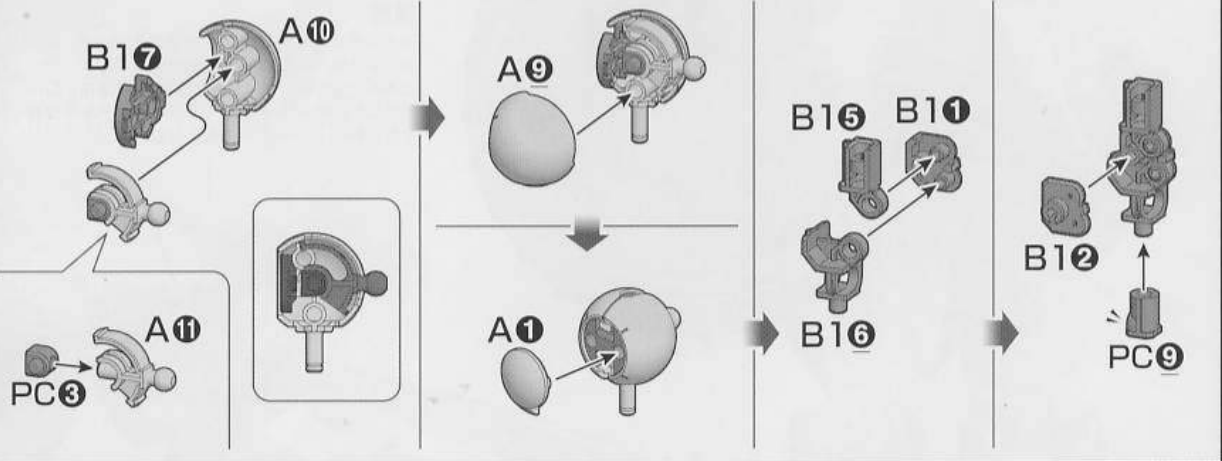
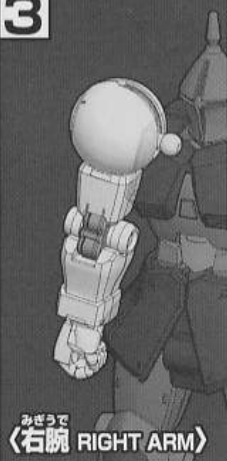
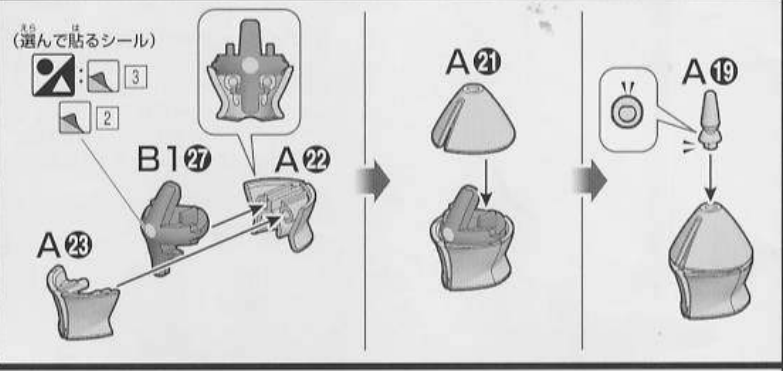
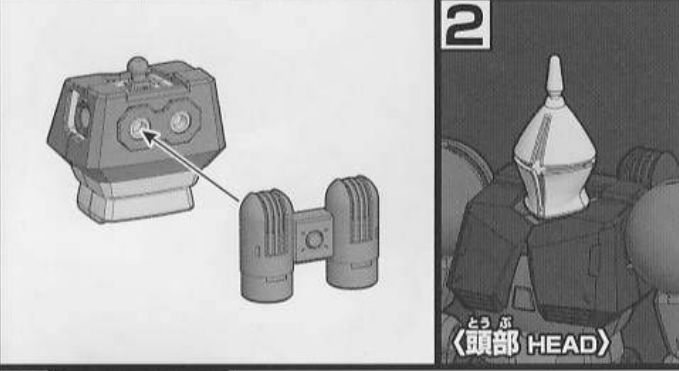
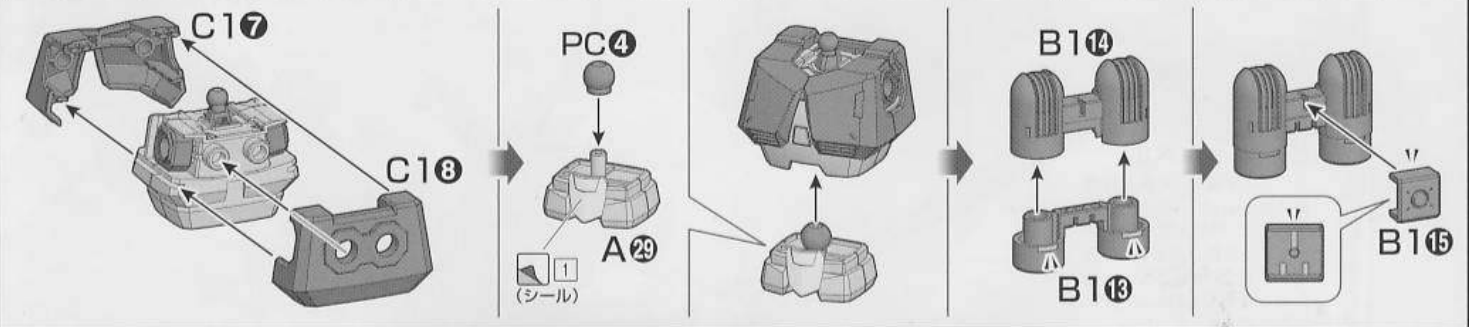
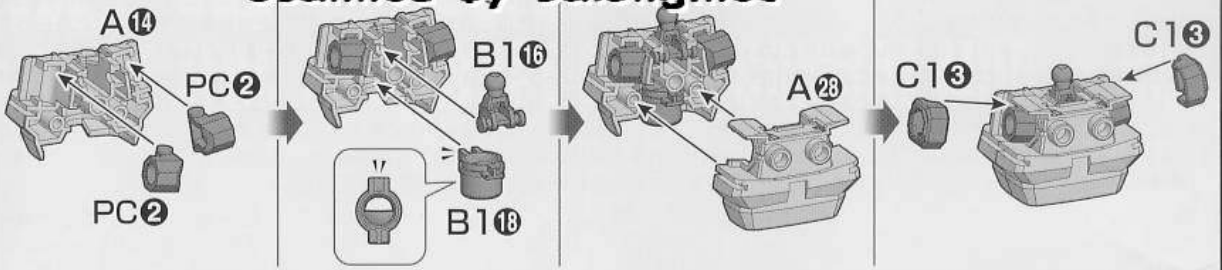
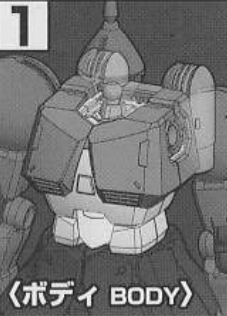

4

ひたひたまで
〈左腕 LEFT ARM〉

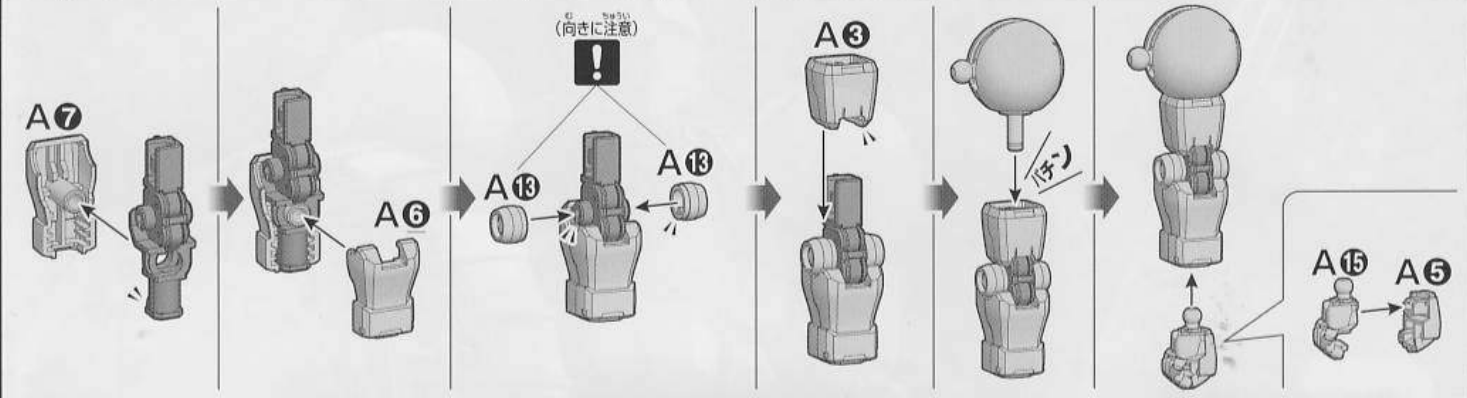
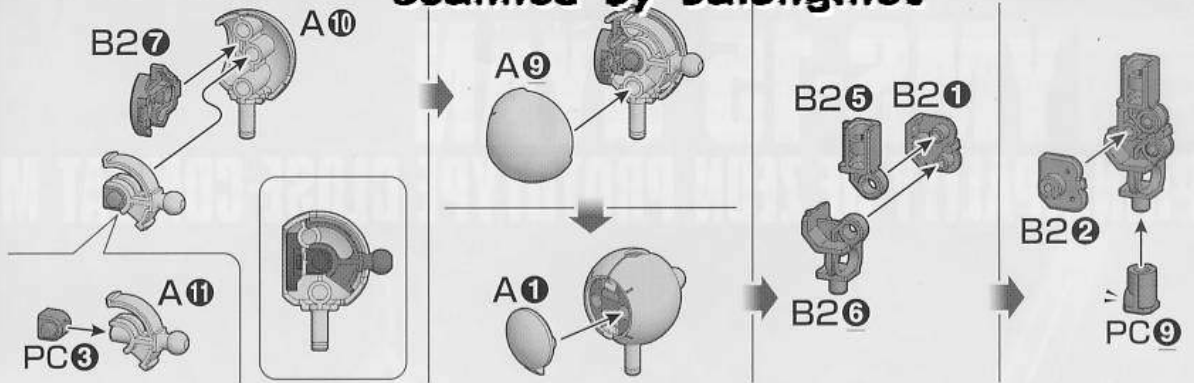

5

6

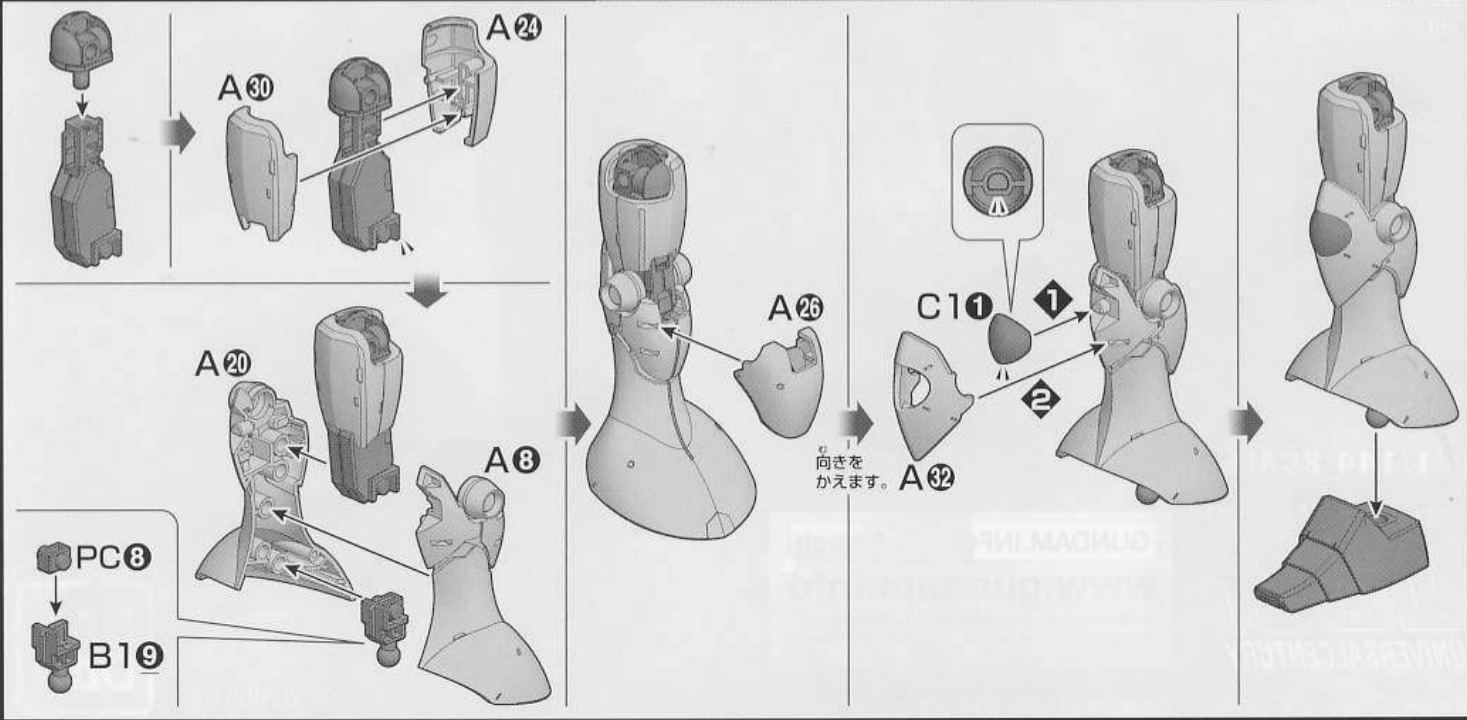
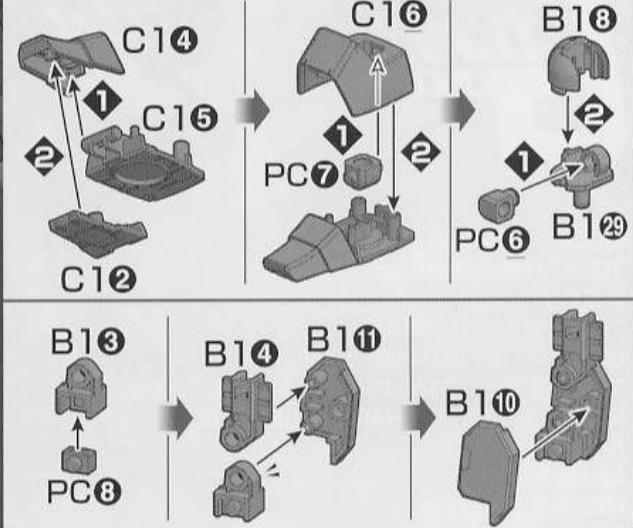
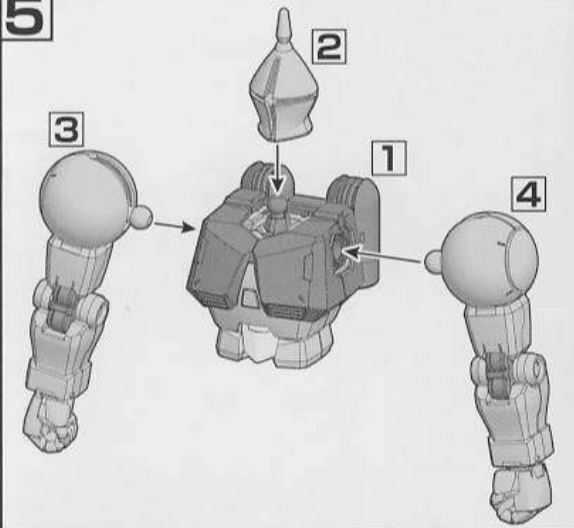

7

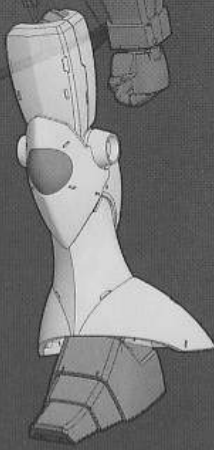

ひだりあし
〈左脚 LEFT LEG〉

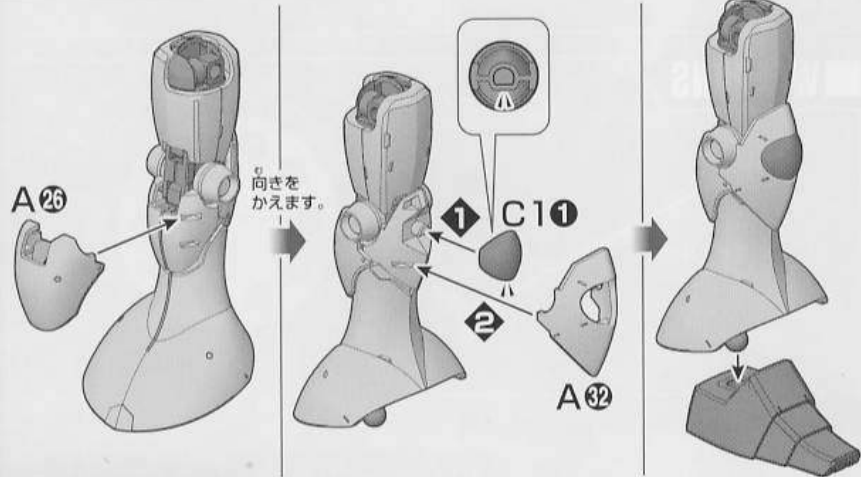
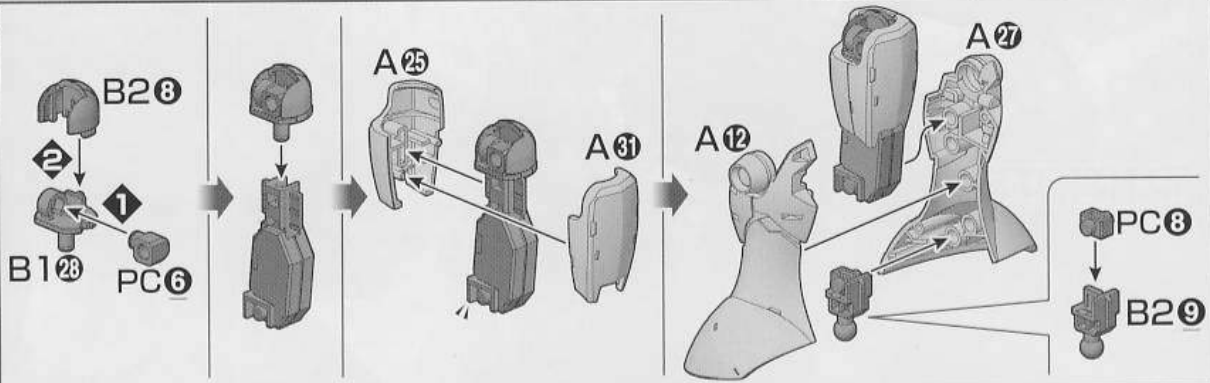
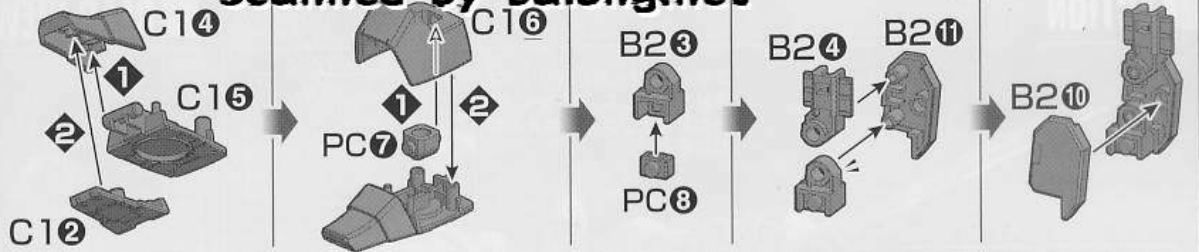

8



よろひ
〈腰部 WAIST〉

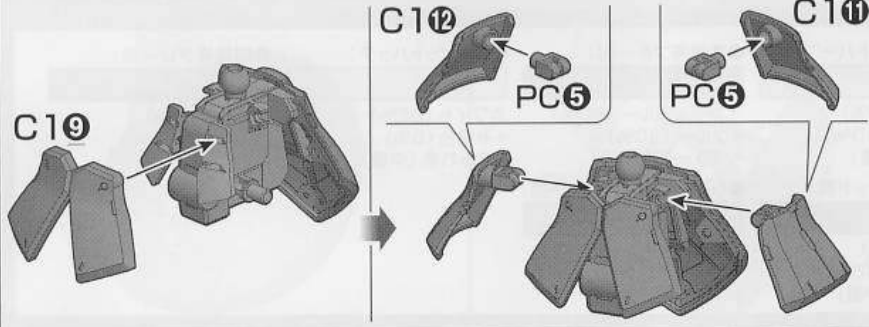
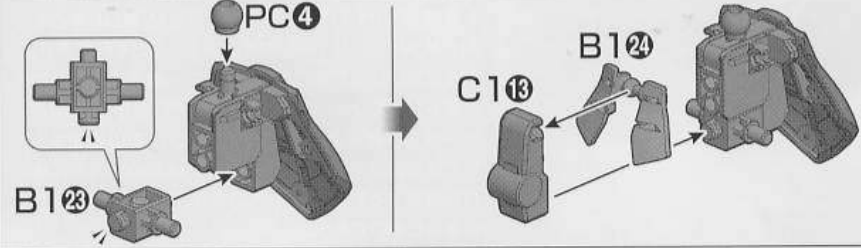
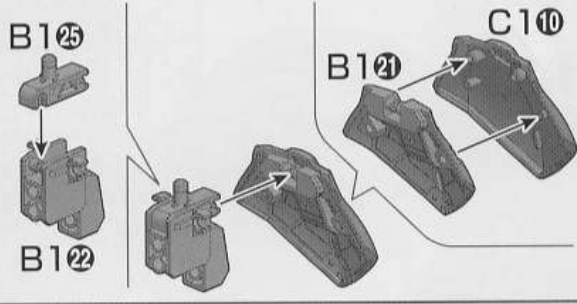

9

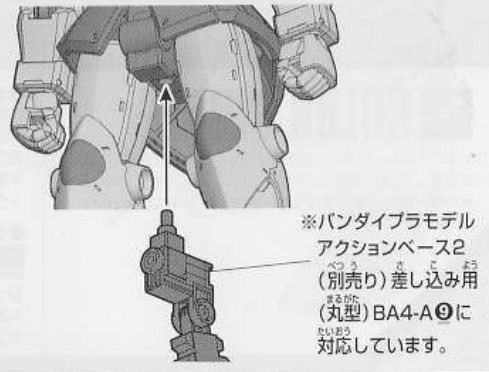
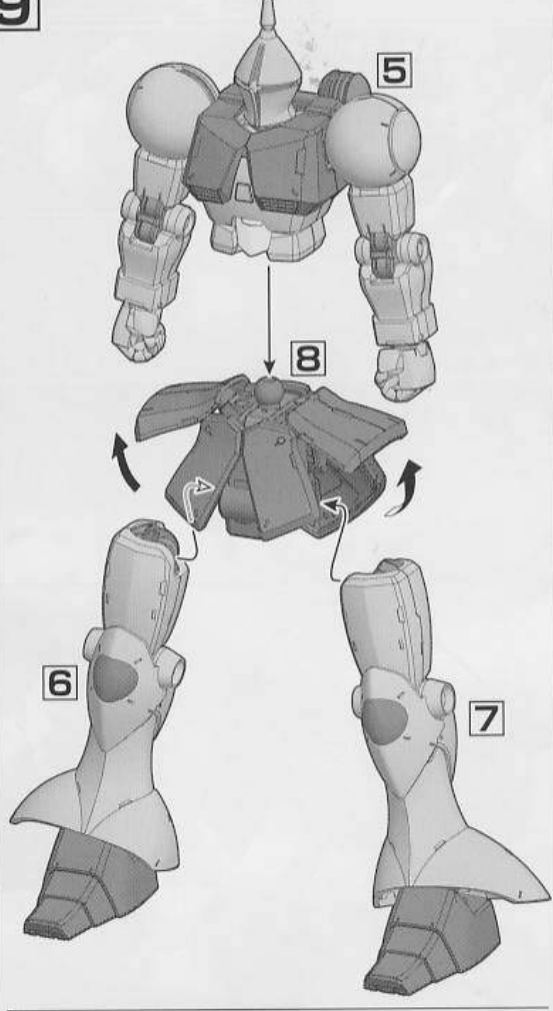

*バンダイプラモデル
アクションベース2
(別売り)差し込み用
(丸型)BA4-A⑨に
対応しています。