

© 創通・サンライズ

HG
UNIVERSAL CENTURY

機動戦士
Z
ガンダム



RX-178 GUNDAM MK-II (A.E.U.G.)

A.E.U.G. PROTOTYPE MOBILE SUIT



1/144 RX-178「ガンダムMk-II (エゥーゴ仕様)」HG



BANDAI 2015 MADE IN JAPAN

※この商品には、「HGUC ガンダムMk-II (エゥーゴ仕様)」が1体のみ入っています。パッケージの画像と商品とは多少異なりますのでご了承ください。

RX-178 GUNDAM MK-II (A.E.U.G.) A.E.U.G. PROTOTYPE MOBILE SUIT

MODEL NUMBER : RX-178
 TOTAL HEIGHT : 18.5m
 WEIGHT : 33.4t
 TOTAL WEIGHT : 54.1t
 GENERATOR OUTPUT : 1,930kw
 THRUSTERS TOTAL PROPULSION : 81,200kg
 MATERIAL : TITANIUM ALLOY
 AND CERAMIC COMPOSITE
 ARMAMENTS :
 BEAM RIFLE
 BEAM SABER
 HYPER BAZOOKA
 VULCAN POD SYSTEM
 SHIELD



1/144 SCALE

HG
UNIVERSAL CENTURY

GUNDAM.INFO Search

www.gundam.info

バンダイホビーサイト ▶ www.bandai-hobby.net/
 Any fees accrued by your access method and connection to the websites are
 your own responsibility.
 ホームページにアクセスする際の通信料等はお客様の責任となります。



ACTION

Scanned by Dalong.net

REAR VIEW

ハイパー・バズーカは腰部にマウント可能。



自然なポーズを可能とする、肩部の可動域。



肘、膝の関節には二重関節構造を採用。



WEAPONS



ビーム・ライフル

シールド

ビーム・サーベル

ハイパー・バズーカ

バルカン・ポッド・システム

*一部の画像はバンダイプラモデルアクションベース2 (別売り) を使用しています。



※画像はイメージです。

ガンダムMk-IIはグリプス戦役を通じて常に第一線で戦い続けた。グリーン・ノア1でエゥーゴが奪取したガンダムMk-IIは、カミーユ・ビタンをパイロットとしてサイド1から月面、地球軌道上で戦闘を行っている。特に月面ではグラナダへの侵攻やその後のアンマン防衛などに従事。そしてジャブロー降下作戦に参加した後は、ティターンズと地球連邦軍の追撃を受けながら北米を転戦、各地で戦闘を繰り返した。特にMRX-009 サイコ・ガンダムと対峙し、これを退けたことは特筆すべき戦果と言えるだろう。

エゥーゴの戦力の中核を担っていたガンダムMk-IIだが、グリプス戦役中期以降は、ティターンズが投入する新型MSに対し性能不足が表面化していく。これは当時のパイロットが操縦技術に劣っていたということではなく、すでにガンダムMk-IIが旧式化していたためである。しかし、エゥーゴは支援戦闘機であるFXA-05D Gディフェンサーを開発することで、ガンダムMk-IIの延命を図る。これにより性能強化を果たしたガンダムMk-IIは、グリプス戦役を戦い抜いただけでなく、第一次ネオ・ジオン戦争にも投入され、確固とした戦果を挙げたのである。

COLOR GUIDE

※よりリアルに仕上げたい方は、右の基本色をご覧ください。
※塗装には、より安全な「水性塗料」のご使用をおすすめします。
※カラー配合は参考値であり、画像とカラーガイドの色は異なる場合があります。

●本体等ホワイト部：



ホワイト(95%)
+グレー(5%)
+ネイビーブルー(少量)

●関節等グレー部：



ニュートラルグレー(45%)
+ブラック(35%)
+パープル(20%)

●脚部等レッド部：



モンザレッド(60%)
+シャインレッド(40%)

●バックパック等ダークグレー部：



ミッドナイトブルー(85%)
+ホワイト(10%)
+ブルー(5%)

●胸部ダクト等イエロー部：



+ホワイト(60%)
+オレンジイエロー(40%)

●センサー等グリーン部：



デイトナグリーン(100%)

●本体等ダークブルー部：



インディブルー(50%)
+ブラック(20%)
+ホワイト(20%)
+レッド(10%)

※コトブキ
HGUC-193
ガンダムMk-II
(エゥーゴ仕様)
機軸加工

◀... キャンペーンを実施する場合があります。応募する際に使用するのどっておいてください。

※ここに掲載している情報は2015年11月現在のものです。

RX-178 ガンダムMK-IIは、エウゴに戦力面、そして技術面における恩恵をもたらした。アーガマ(後にラーディッシュ)に配備されたガンダムMK-IIは、エウゴの主戦力としてグリプス戦役を戦うこととなった。最新鋭機でもないガンダムMK-IIが戦果を挙げた理由のひとつとして、パイロットのカミーユ・ビダンの存在が挙げられる。エウゴ上層部が「ニュータイプ」と評した彼の操縦によりガンダムMK-IIは、ティターンズの最新鋭機と互角以上の性能を発揮したのである。特にジャブロー降下戦以降、北米からホンコン・シティまでの戦闘では、NRX-044 アッシュマーやMRX-009 サイコ・ガンダムといった可変MAと渡り合っている。しかし、地球から宇宙に戻った直後に行われたRX-110 ガブスレイとの戦闘において、性能不足が表面化する。MA形態とMS形態を柔軟に使い分けるガブスレイに、ガンダムMK-IIは劣勢に追い込まれる。撃破寸前の

状態に陥るが、MSZ-006 Zガンダムの戦闘介入により、事なきを得た。この後、ガンダムMK-IIはエマ・シーンの乗機としてグリプス戦役を戦い続けることとなる。また、エウゴはガンダムMK-IIの性能を強化するために支援戦闘機であるFXA-05D Gディフェンサーを投入。Gディフェンサーとの合体により、機動力と火力を向上させたガンダムMK-IIだが、グリプス戦役の最終局面で中破してしまう。

技術面では、ガンダムMK-IIの「ムーバブル・フレーム」がエウゴにもたらされたことによる影響が大きく、これにより当時停滞中であった「Z計画」が進展し、Zガンダムの開発に繋がることとなった。

このように、ガンダムの正当な後継機とも言えるガンダムMK-IIは、エウゴにとって極めて重要な意味を持つMSであった。



ビーム・サーベル

バックパックのバーニア・アーム前面にマウントされている。先端部にスイッチが設けられており、マニピュレーターでON/OFFの切り替えができた。グリプス戦役初期の主力機と比較して、出力は高めであった。



バルカン・ポッド・システム

頭部マウント・ラッチに外装するタイプのバルカン。左右のユニットは、左側面が2門の銃口を備えた発射システム、右側面は弾倉とバランサーとなっており、それらを連結する給弾ベルトで構成される。

ビーム・ライフル

Eバック式のビーム・ライフル。出力調整が可能なタイプで、Eバックー基につき通常出力では7発、最大出力では3発の射撃が可能であった。フォアグリップを備えるほか、サイドスカートに接続することもできる。

シールド

伸縮機構を備えたシールドで、腕部のマウント・ラッチに装着する。耐ビーム・コーティングが施されており、ビーム兵器に対しても高い防御力を発揮した。左腕部のムーバブル・フレームに直接マウントしたこともある。

ハイパー・バズーカ

カートリッジ式の弾倉を用いるタイプのバズーカ。通常弾頭のほか、散弾なども用意されており、状況に応じて使い分けが可能。ビームの減衰率の高い大気圏内や水中などで使用されるケースが多かった。

SPEC

型式番号: RX-178
 全高: 18.5m
 本体重量: 33.4t
 全備重量: 54.1t
 ジェネレーター出力: 1,930kw
 スラスター総推力: 81,200kg
 装甲材質: チタン合金セラミック複合材
 武装:
 ビーム・ライフル
 ビーム・サーベル
 ハイパー・バズーカ
 バルカン・ポッド・システム
 シールド

※一部の画像はバンダイプラモデルアクションベース2 (別売り) を使用しています。 ※データは劇中の設定です。

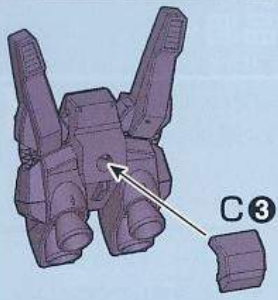

x2 (2個作る)

A18 (A28)

A17 (A27)
※切り取りに注意

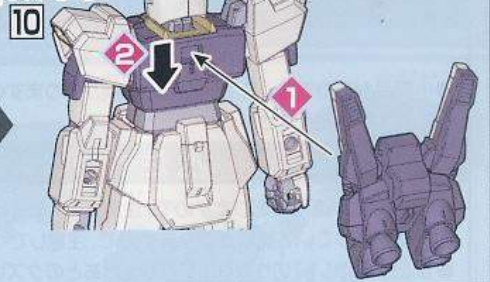
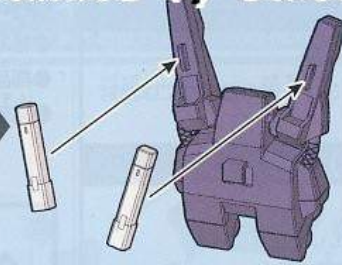

12

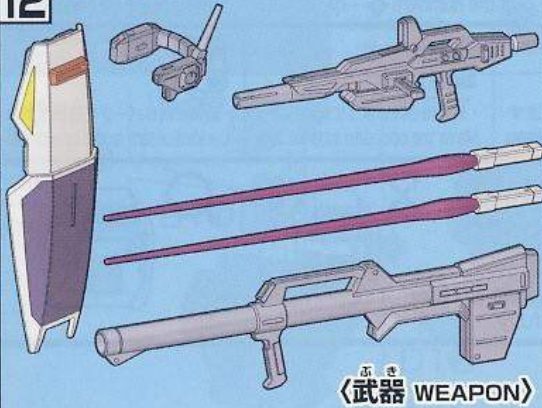

武器 WEAPON

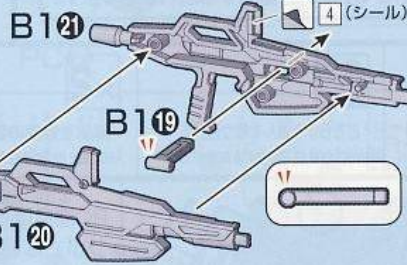

4 (シール)

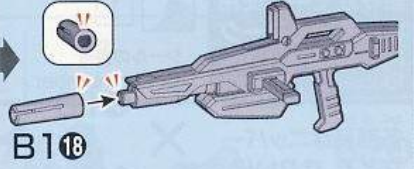

B18

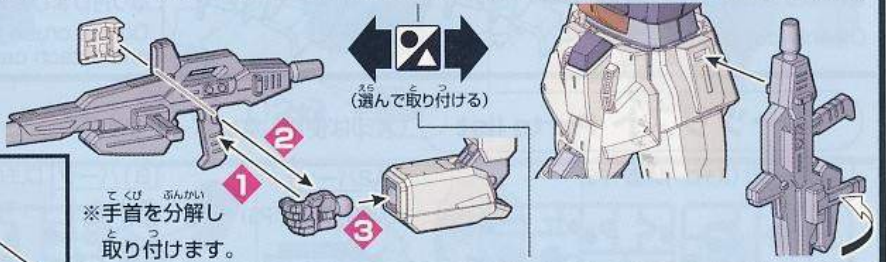

(選んで取り付ける)

※手首を分解し取り付けます。

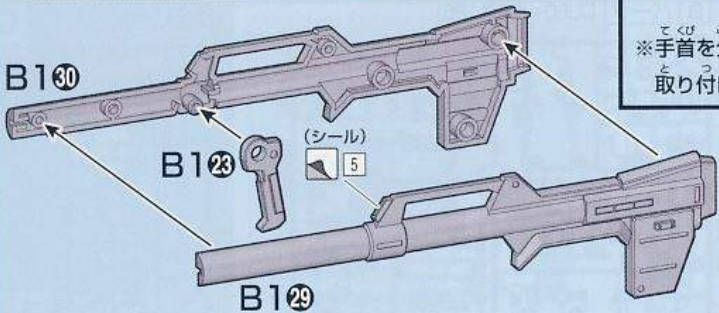

B123 (シール) 5

B129

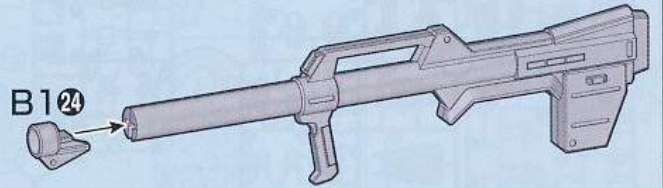

B124

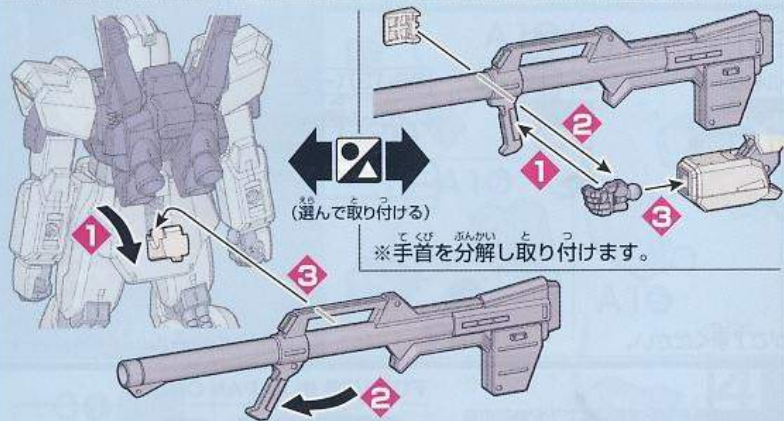

(選んで取り付ける)

※手首を分解し取り付けます。

※(左側も外すことができます)

SB-13 1

(左手にも持たせられます)

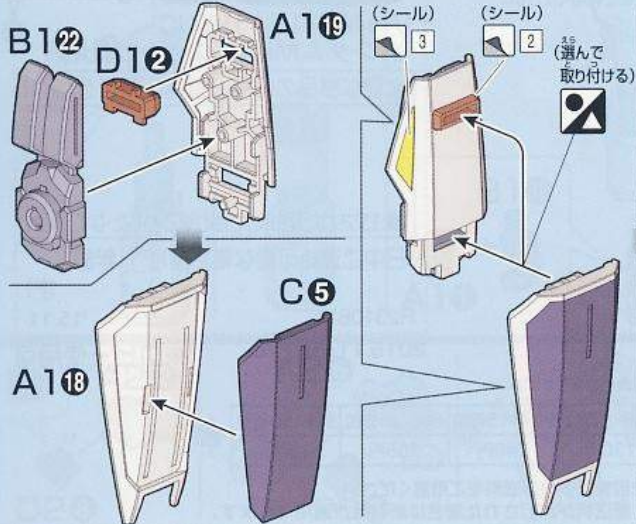
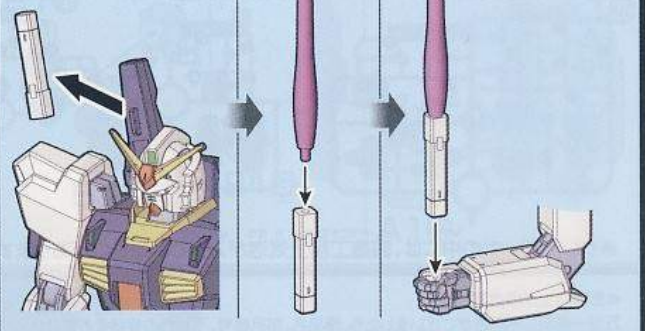

B122

D12

A119

(シール) 3

(シール) 2 (選んで取り付ける)

A118

C6

※2種類の取り付け方を選択できます。

(選んで取り付ける)

B131

B137

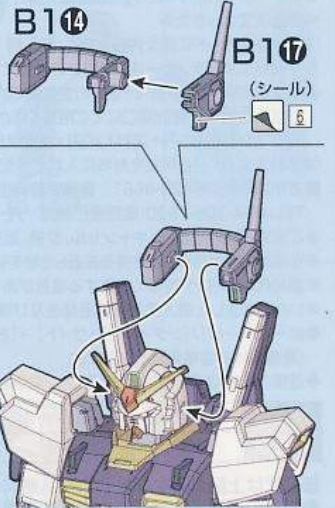

B114

B117 (シール) 6

警告 (けいこく)

保護者の方へ 必ずお読みください。

●小部品があります。誤飲・窒息の危険がありますので、3才未満のお子様には絶対に与えないでください。

注意 (ちゅうい)

- 縁部が鋭い箇所がありますので、注意してください。
- 先端が尖っている箇所がありますので、注意してください。
- 部品はきれいに切り取り、切り取ったあとのクズは捨ててください。
- 袋を頭からかぶったり、顔を覆ったりしないでください。窒息する恐れがあります。

組み立てる時の注意

- 組み立てる前に説明書をよく読みましょう。
- 部品は番号を確かめ、ニッパーなどできれいに切り取りましょう。
- 塗装にはより安全な「水性塗料」のご使用をおすすめします。

1 → **2** の順番で
組み立ててください。
Assemble in the order of the numbers 1 → 2

パーツの向きや形状
に注意してください。
Confirm the direction and shape of the parts.

組み立て中に使用されているマーク
Please check the following marks.



シールの番号
Sticker number.



どちらかを選んで取り付ける
Select one of the parts and attach it.



部品を数値の個数作ります
Assemble multiple sections as indicated.



反対側も同じように動かします
Move the opposite side as well.



両側に同じパーツを取り付ける
Use identical part/ section for each side.

各部品はニッパーなどで、きれいに切り取りましょう。
Cleanly cut out.

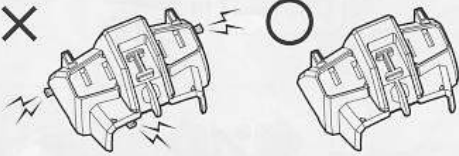

PC部品は軟質素材のため、つぶさないようにしっかりと取り付けましょう。
Do not crush the PC parts and attach carefully.



パーツリスト Parts list

(X印は使用しないパーツです。)

A1パーツ (スチロール樹脂: PS)

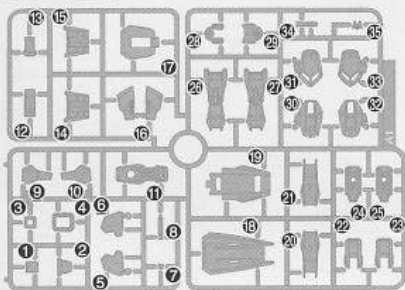

A2パーツ (スチロール樹脂: PS)



B1パーツ (スチロール樹脂: PS)

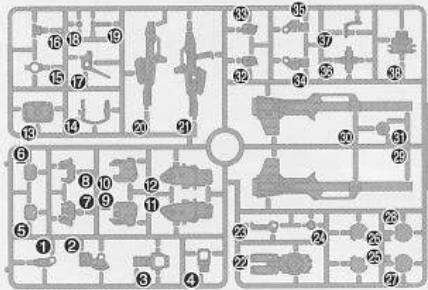

B2パーツ (スチロール樹脂: PS)

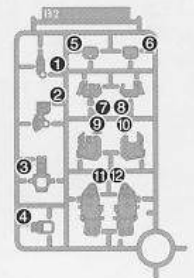

Cパーツ (スチロール樹脂: PS)

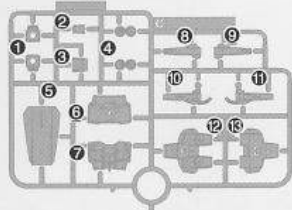

D1パーツ (スチロール樹脂: PS)

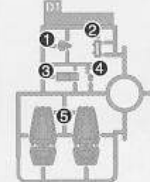

D2パーツ (スチロール樹脂: PS)

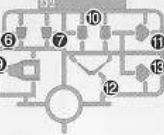

Eパーツ (スチロール樹脂: PS)



SB-13パーツ (スチロール樹脂: PS)



PC-002 (ポリエチレン: PE)

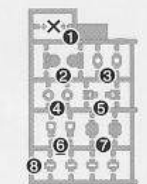

※クリアパーツの中には、製造工程上気泡が入っているものがありますがご了承ください。

●ホイルシール.....1

「ご購入のお客様へ」

万が一部品に不具合がございましたら、商品名、部品番号、不具合の症状をお書きいただき、該当部品を宅着払いにて下記静岡相談センターまでお送りください。良品と交換させていただきます。部品をなくしたり壊したりした場合は部品注文をご利用ください。

「部品注文のしかた」

①部品注文カードに注文内容を書く: 記入例 A1-1×1個、D1-5×2個、ホイルシール×1枚

※商品によりランナー(枠)単位での販売になる部品があります。

②料金を用意する: 部品代+送料の合計額の内、100円単位を郵便定額小為替、100円未満を切手をご用意ください。定額小為替は郵便局窓口にてご用意ください。(代金不足の場合はご請求、超過分はお返ししています)

(例): 部品代160円+送料120円=合計280円⇒200円の定額小為替1枚、切手80円分をご用意ください。

③部品注文カードと料金を封筒に入れて下記相談センターに送る: 電話注文は承っておりません。

■お申込み先: 〒420-8681 静岡県静岡市葵区長沼500-12 株式会社バンダイ静岡相談センター

TEL: 054-208-7520(電話受付時間 月～金(祝日を除く)10:00～16:00)

※ご注文後の内容変更、キャンセル、交換、返品は承っておりませんので予めご了承ください。

※在庫がない場合にはご注文をお返しさせていただきます。※為替手数料等の費用はお客様のご負担となります。

※部品代、送料は予告なく変更する場合があります。(最新の情報は下記ホームページご確認ください)

※いただきました個人情報(部品発送及び情報提供以外)には使用いたしません。

◆ホームページ「バンダイホビーサイト」→「お問合せ」→「よくある質問」:<http://bandai-hobby.net/site/index.html> (通信料はお客様負担となります)

◆通販の方法は自動音声ガイダンス(24時間)でもご案内しています。TEL: 054-208-7537(通信料はお客様負担となります)

部品料金表	部品各1個	ホイルシール	取扱説明書
	40円	40円	80円

送料目安表	ホイルシール	取扱説明書	部品: 5個位	部品: 15個位	部品: 25個位	部品: 50個位
	82円	140円	120円	140円	205円	250円

部品代は上記の表をご覧ください。送料は部品の形状/個数/梱包状態の重さ等で決まります。表を目安に多めの送料をご用意ください。

●部品の価格および送料は変更する場合があります。部品代には、消費税が含まれています。郵送料が改訂された場合は新料金が適用されます。

FOR USE IN JAPAN ONLY.

部品注文カード **193** 0201311

1/144SCALE HG UC
ガンダムMk-II (エウゴ仕様)

必要な部品の記号・番号・数量をかく

●注文された理由(○で囲む)(こわしたなくした)

・日中ご連絡可能な電話番号・年齢

() () () () () ()

R2310611 '15.11

2015.11/SA・TO ※コピー使用可

※ 部品^{ぶひん}の向き^{むき}や左右^{さゆう}など、イラスト^{いらすと}をよく見て組み立て^{くみだて}てください。
 Such as parts of the orientation and the left and right, please assembled a good look at illustrations.

Scanned by Dalong-net

1

〈ボディ BODY〉

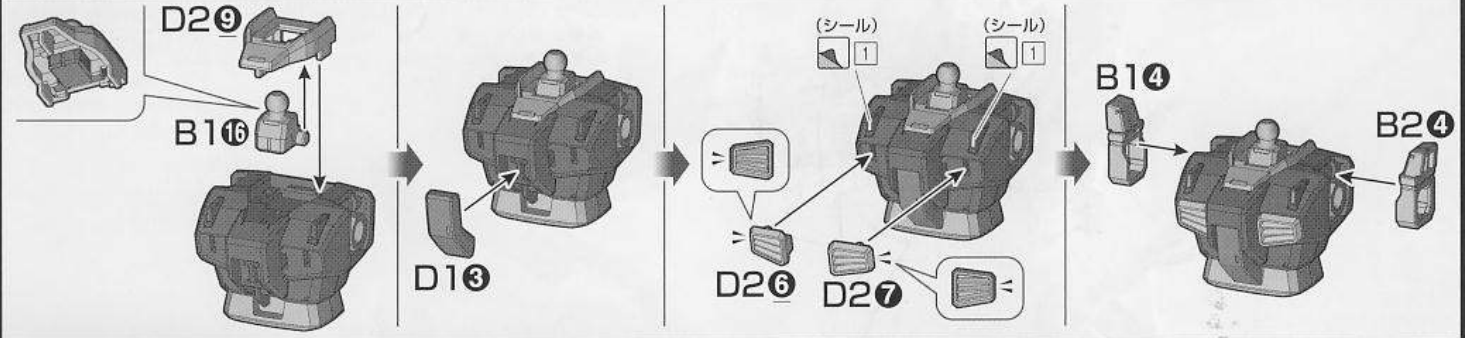
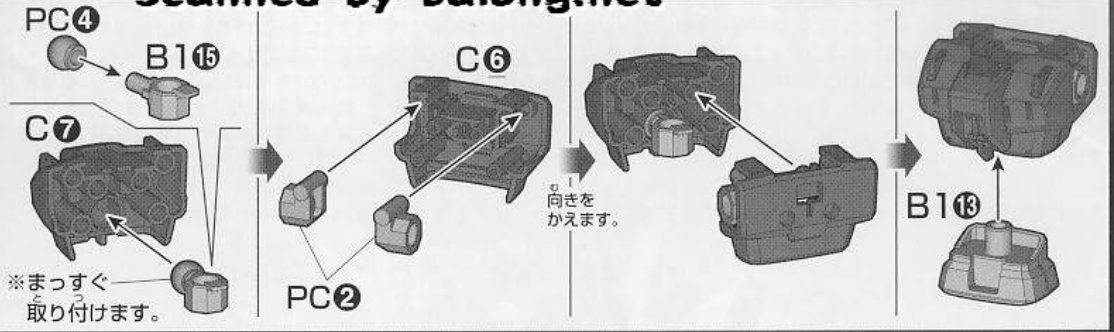

2

〈頭部 HEAD〉

※カメラアイのシールは選択式です。
 クリアパーツを効果的に使用する場合は9と10を使用してください。
 (シール) 9
 (シール) 10
 (シール) 11
 (選んで貼る)

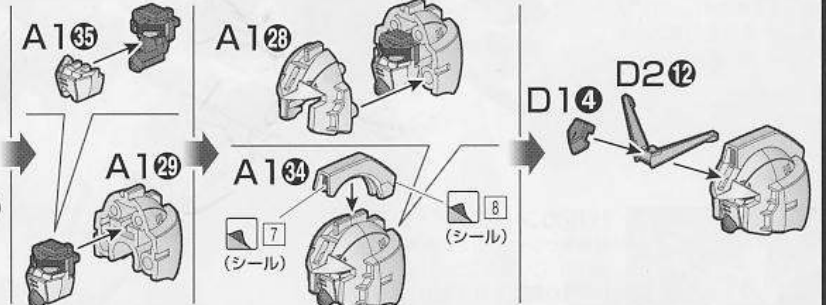

3

〈右腕 RIGHT ARM〉

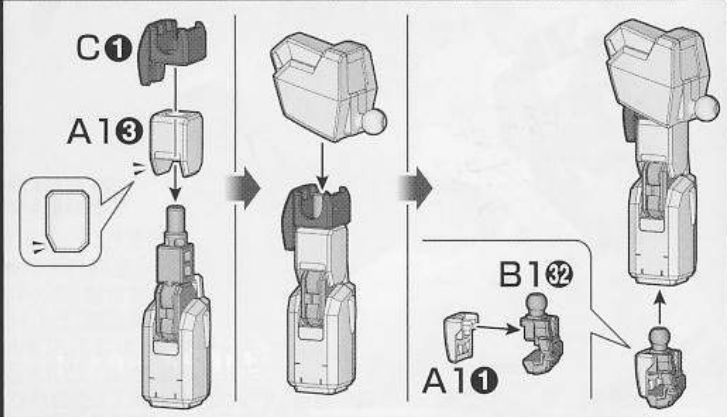
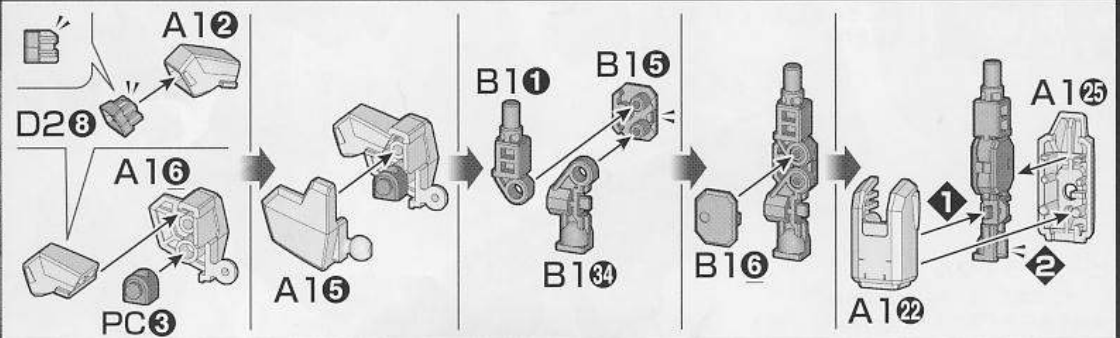

4

〈左腕 LEFT ARM〉

