

0981-92347

HG
UNIVERSALCENTURY

ガンダム
G
GUNDAM



RX-78-2 GUNDAM
E.F.S.F. PROTOTYPE CLOSE-COMBAT MOBILE SUIT



1/144 RX-78-2「ガンダム」HG



BANDAI 2015 MADE IN JAPAN ©2015 BANDAI HOBBY DIV. ALL RIGHTS RESERVED.ガンダムは登録商標です。ガンダムは登録商標です。ガンダムは登録商標です。

RX-78-2 GUNDAM

E.F.S.F. PROTOTYPE CLOSE-COMBAT MOBILE SUIT

MODEL NUMBER : RX-78-2
HEAD HEIGHT : 18.0m
WEIGHT : 43.4t
TOTAL WEIGHT : 60.0t
GENERATOR OUTPUT : 1,380Kw
THRUSTERS TOTAL PROPULSION : 55,500kg
MATERIAL : LUNA-TITANIUM ALLOY
ARMAMENTS :
BEAM RIFLE
BEAM SABER
HYPER BAZOOKA
60mm VULCAN GUN
SHIELD



1/144 SCALE

HG
UNIVERSALCENTURY

GUNDAM.INFO Search

www.gundam.info

バンダイホビーサイト | www.bandai-hobby.net/
Any fees accrued by your access method and connection to the website are your own responsibility.
ホームページにアクセスする際の通信費等はお客様の自己負担となります。



ACTION

REAR VIEW

ハイパー・バズーカは腰部にマウント可能。



自然なポーシングを可能とする、肩部の可動域。



肘、膝の関節には二重関節構造を採用。



前屈を可能にする、腹部の可動。

※一部の画像はバンダイプラモデルアクションベース2 (別売り) を使用しています。



U.C.0079.09.18、サイド7において偶発的な状況から戦闘に臨んだ本機は、当時民間人であったアム・レイの操縦にもかかわらず、ジオン公国軍のMS-06F ザクⅡF型を撃破し、初陣を飾った。その後、他のRXシリーズと同じくホワイトベースの艦載機として地球へと降下した本機は、戦いの中でランバ・ラル、黒い三連星といったジオン公国軍のエースパイロットを撃破するという戦果を挙げている。そして、ジャブローに到着後はジオン公国軍のジャブロー降下作戦を阻止。再び宇宙に戻ったガンダムは、ソロモン攻略戦後にマグネット・コーティング処理が施され、ア・バオア・クー攻防戦に参加。この戦いでMSN-02 ジオングと相討ちとなって失われた。実戦投入からわずか3ヶ月ほどではあったが、ガンダムがこの間に挙げた戦果は目覚ましく、一年戦争の趨勢に影響を与えたとも言われている。

※画像はイメージです。

COLOR GUIDE

※よりリアルに仕上げたい方は、右の基本色をご覧ください。
※塗装には、より安全な「水性塗料」のご使用をおすすめします。
※カラー配合は参考値であり、画像とカラーガイドの色は異なる場合があります。

●本体等ホワイト部：



ホワイト (100%)
+ペールグリーン (少量)
+グレー (少量)+イエロー (極少量)

●インテーク等イエロー部：

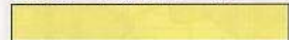

イエロー (60%)+ホワイト (30%)
+オレンジ (10%)

●胸等ブルー部：



インディブルー (60%)
+ホワイト (40%)
+ブルー (少量)

●関節等グレー部：



グレー (80%)
+ブラック (20%)

●腹部等レッド部：



モンザレッド (85%)
+イエロー (15%)
+グレー (少量)

※コピー不可
HGUC-191
RX-78-2 ガンダム



※……キャンペーンを実施する場合があります。応募する際に使用するものとさせていただきます。

※ここに掲載している情報は2015年7月現在のものです。

地球連邦軍が「V作戦」で開発した試作MSで、対MS戦を意識した白兵戦用の機体。「V作戦」以前に行われていた「RX計画」で培われた数々の新技術が投入された機体で、先行して開発された長距離支援用のRX-75 ガンタンク、中距離支援用のRX-77-2 ガンキャノンとはコンセプトを異にしている。その最大の違いが、RX-75 ガンタンクとRX-77-2 ガンキャノンが重火器を固定装備していたことに対し、RX-78-2 ガンダムは兵装をオプション化することで人型であるMSの汎用性を最大限に活かした万能機であった点にある。

RX-78-2 ガンダムは、オプション化された兵装——主兵装であるビーム・ライフルや格闘兵装のビーム・サーベルなど——によって、高度な射撃戦・格闘戦能力を獲得。さらにシールドとルナ・チタニウム製の装甲を備えることで、強固な防御力を誇った。その

攻防力は当時のジオン公国軍の主力MSであるMS-06F ザクII F型を遙かに凌駕するものであった。それ以外にも、コア・ブロック・システムや教育型コンピューターの採用による高度な生存性と運用性、機体各所に配置された計7基もの熱核反応炉がもたらす高出力と熱核スラスターによる機動性など、同時代に運用されていた連邦・ジオン両軍の全MSの中でも突出した総合性能を有するに至った。

こうした性能と戦果によって、本機は一年戦争における「最強のMS」の称号を得た。そして、本機で得られたデータは、地球連邦軍の主力MSであるRGM-79 ジムの開発に役立てられた。さらにア・バオア・クー攻防戦で本機が失われた後も、その伝説的な活躍は語り継がれ、その血統は以降のガンダム・タイプMSに代表されるハイエンド機へと継承されていったのである。



ビーム・サーベル

RX-78-2 ガンダム専用の格闘兵装。ランドセルに2基を装備する。ミノフスキー粒子を縮退寸前の1フィールドで収束させ、ビーム刃を形成する。出力は0.38MWで、1秒弱で厚さ30cmのチタニウム鋼を切断することが可能。

ハイパー・バズーカ

MS携帯式の無反動砲。口径は380mm(320mmとも言われる)で、装弾数は4発。肩に担ぐ形で使用し、その威力もあってカムロ・レイも多用している。

シールド

超硬スチール合金やルナ・チタニウム合金系素材を用いたシールド。複数の素材による多層構造の採用により、極めて高い防御力を獲得。マニピュレーターで保持することで、広範囲を防御できた。

SPEC

型式番号: RX-78-2
 頭頂高: 18.0m
 本体重量: 43.4t
 全備重量: 60.0t
 ジェネレーター出力: 1,380kw
 スラスター総推力: 55,500kg
 装甲材質: ルナ・チタニウム合金
 武装:
 ビーム・ライフル
 ビーム・サーベル
 ハイパー・バズーカ
 60mmバルカン砲
 シールド

60mmバルカン砲

ト・カニンガム社製。MS用の火器としては小口径だが、近距離であればMSを撃破することも可能であった。なお、頭部への固定兵装のレイアウトは、以降の連邦軍製MSのスタンダードともなっている。

ビーム・ライフル

BLASH社製のMS携帯式小型メガ粒子砲。出力は1.9MWで、その威力は「戦艦並みのビーム砲」と称された。一回のチャージにつき16発(12発、15発とも言われる)の発射が可能で、円形の照準器とフォアグリップを用いることで精密射撃を行えた。

※一部の画像はバンダイプラモデルアクションベース2(別売り)を使用しています。
 ※画像はイメージです。※データは劇中の設定です。

武器 WEAPON

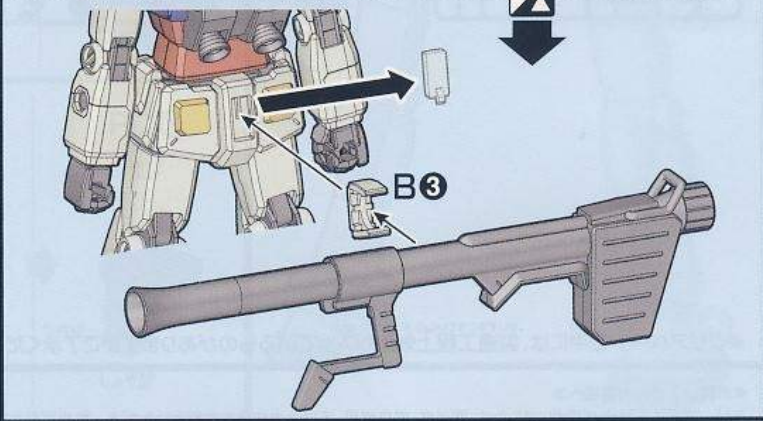
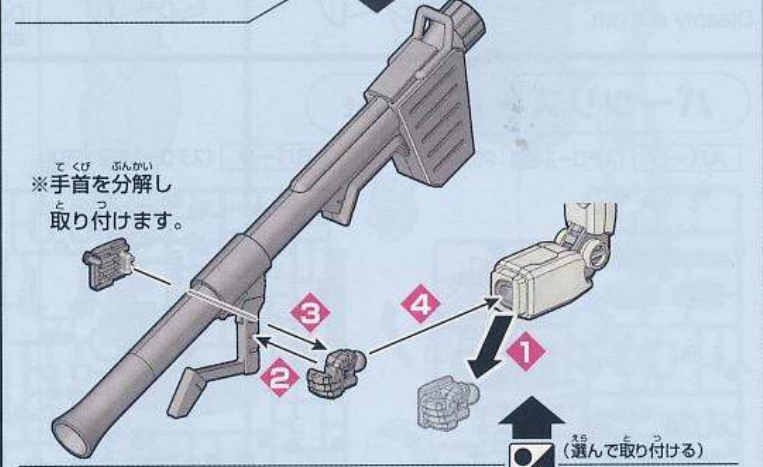
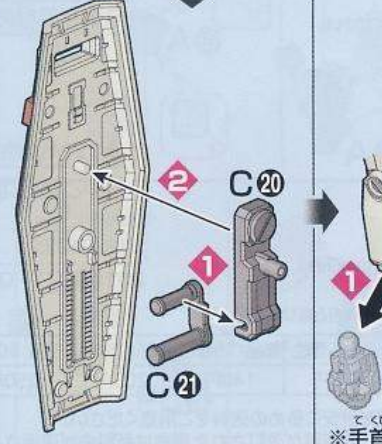
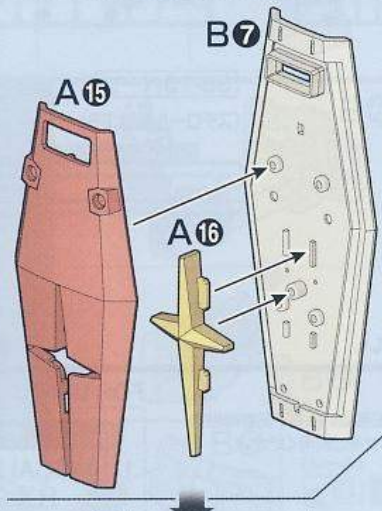
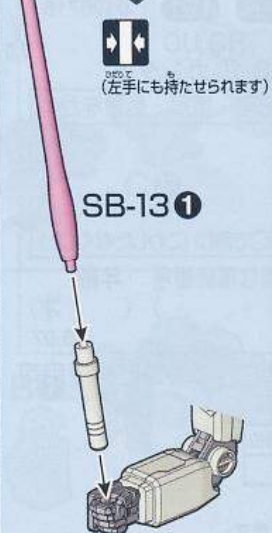
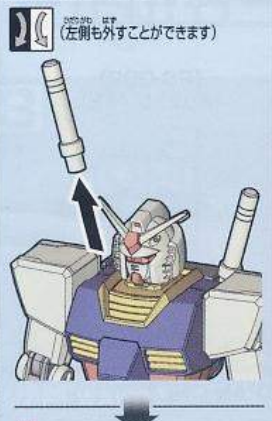
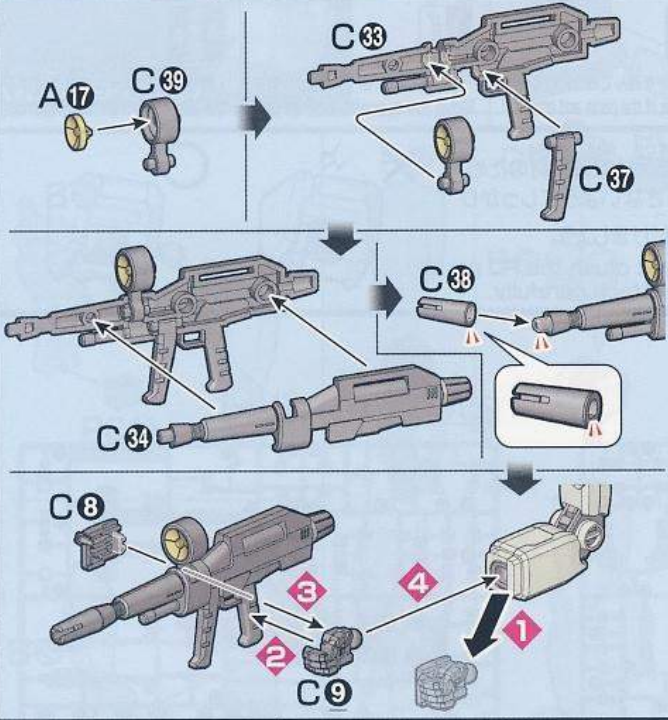
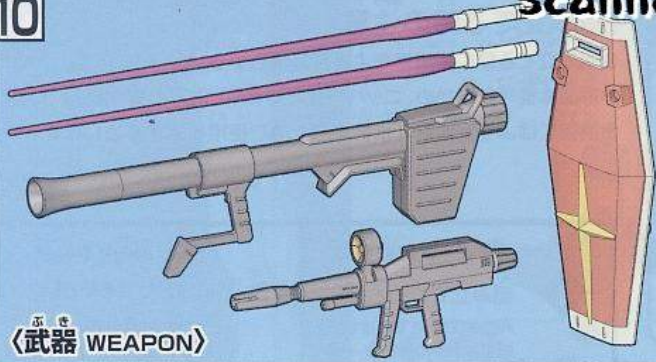

警告 (けいこく)

保護者の方へ 必ずお読みください。

- 小部品があります。誤飲・窒息の危険がありますので、3才未満のお子様には絶対に与えないでください。

注意 (ちゅうい)

- 縁部が鋭い箇所がありますので、注意してください。
- 先端が尖っている箇所がありますので、注意してください。
- 部品はきれいに切り取り、切り取ったあとのクズは捨ててください。
- 袋を頭からかぶったり、顔を覆ったりしないでください。窒息する恐れがあります。

《組み立てる時の注意》

- 組み立てる前に説明書をよく読みましょう。
- 部品は番号を確かめ、ニッパーなどできれいに切り取りましょう。
- 塗装にはより安全な「水性塗料」のご使用をおすすめします。

1 → **2** の順番で
組み立ててください。
Assemble in the order
of the numbers 1 → 2

➤ パーツの向きや形状
に注意してください。
Confirm the direction
and shape of the parts.

**組み立て中に使用
されているマーク**
Please check the
following marks.



● 部品を数値の個数作ります
Assemble multiple sections as indicated.



● シールの番号
Sticker number.



● どちらかを選んで取り付ける
Select one of the parts and attach it.



● 反対側も同じように動かします
Move the opposite side as well.



● 両側に同じパーツを取り付ける
Use identical part/ section for each side.

各部品はニッパー
などで、きれいに
切り取りましょう。
Cleanly cut out.

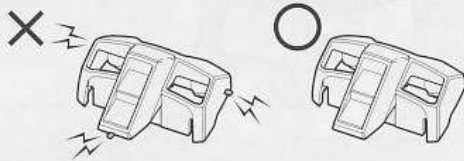

PC部品は軟質素材のため、
つぶさないようにしっかり
取り付けましょう。
Do not crush the PC parts
and attach carefully.

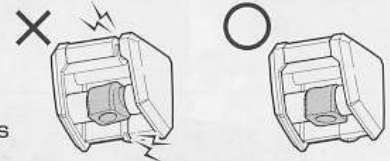

パーツリスト Parts list

A/パーツ (スチロール樹脂: PS)

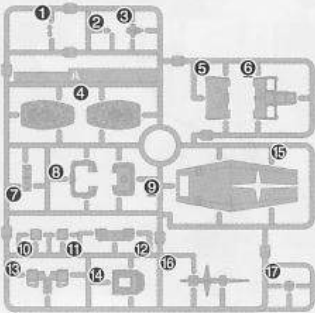

B/パーツ (スチロール樹脂: PS)

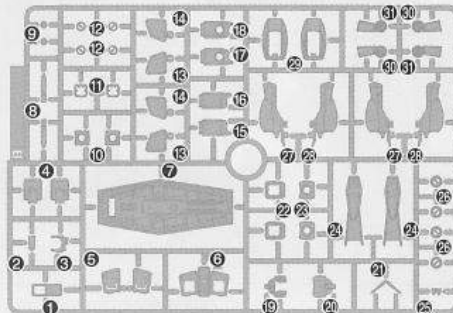

C/パーツ (スチロール樹脂: PS)

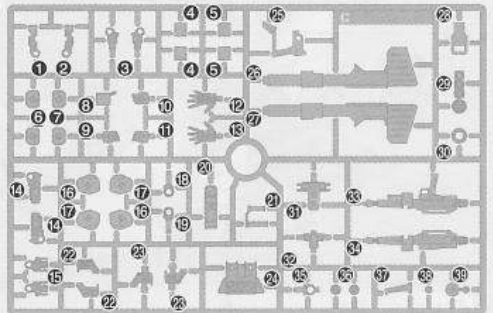

SB-13/パーツ
(スチロール樹脂: PS)

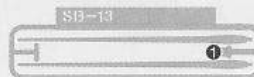

(PC-002)
(ポリエチレン: PE)

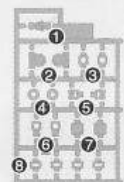

※クリアパーツの中には、製造工程上気泡が入っているものがありますがご了承ください。

● ホイルシール..... 1

《ご購入のお客様へ》

万が一部品に不具合がございましたら、商品名、部品番号、不具合の症状をお書きいただき、該当部品を宅配着払いにて下記静岡相談センターまでお送りください。良品と交換させていただきます。部品をなくしたり壊したりした場合は部品注文をご利用ください。

《部品注文のしかた》

- ① 部品注文カードに注文内容を書く: 記入例 A-1×1個、B-8×2個、ホイルシール×1枚
※商品によりランナー(枠)単位での販売になる部品があります。
- ② 料金を用意する: 部品代+送料の合計額の内、100円単位を郵便定額小為替、100円未満を切手でご用意ください。
定額小為替は郵便局窓口にてご用意ください。(代金不足の場合はご請求、超過分はお返ししています)
(例): 部品代160円+送料120円=合計280円⇒200円の定額小為替1枚、切手80円分をご用意ください。
- ③ 部品注文カードと料金を封筒に入れて下記相談センターに送る: 電話注文は承っておりません。

■お申込み先: 〒420-8681 静岡県静岡市葵区長沼500-12 ㈱バンダイ静岡相談センター
TEL: 054-208-7520(電話受付時間 月~金(祝日を除く)10:00~16:00)

※ご注文後の内容変更、キャンセル、交換、返品は承っておりませんので予めご了承ください。
※在庫がない場合にはご注文をお返しさせていただきます。※為替手数料等の費用はお客様の負担となります。
※部品代、送料は予告なく変更する場合があります。(最新の情報は下記ホームページでご確認ください)
※いただきました個人情報は部品発送及び情報提供以外には使用いたしません。

◆ホームページ「バンダイホビーサイト」→「お問合せ」→「よくある質問」: <http://bandai-hobby.net/site/index.html>
(通信料はお客様負担となります)

◆通販の方法は自動音声ガイダンス(24時間)でもご案内しています。TEL: 054-208-7537(通信料はお客様負担となります)

部品料金表	部品各1個	ホイルシール	取扱説明書
	40円	40円	80円

送料目安表	ホイルシール	取扱説明書	部品:5個位	部品:15個位	部品:25個位	部品:50個位
	82円	140円	120円	140円	205円	250円

部品代は上記の表をご覧ください。送料は部品の形状/個数/梱包状態の重さ等で決まります。表を目安に多めの送料をご用意ください。
●部品の価格および送料は変更する場合があります。部品代には、消費税が含まれています。郵送料が改訂された場合は新料金が適用されます。

FOR USE IN JAPAN ONLY.

部品注文カード **191** 0196716

1/144SCALE HG UC
RX-78-2 ガンダム

必要な部品の記号・番号・数量をかく

●注文された理由(○で囲む) (こだわらなくした)

・日中ご連絡可能な電話番号・年齢

() (才)

R2301235 '15.07

2015.07/T・ON

※コピー使用可

※部品の向きや左右など、イラストをよく見て組み立ててください。
Such as parts of the orientation and the left and right, please assembled a good look at illustrations.

1



Scanned by Dalong.net

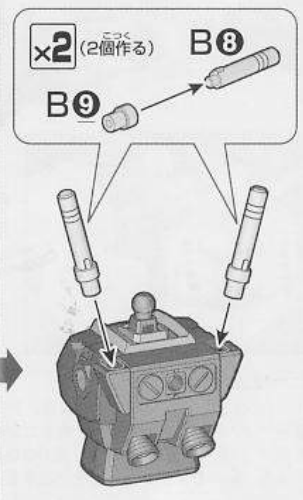
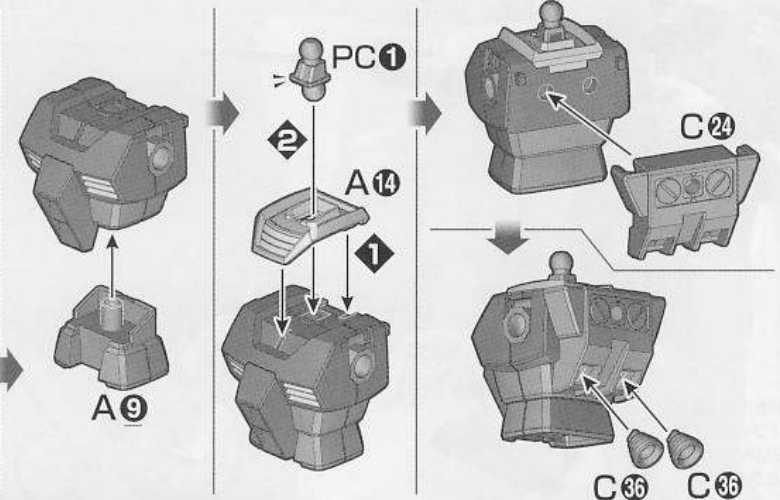
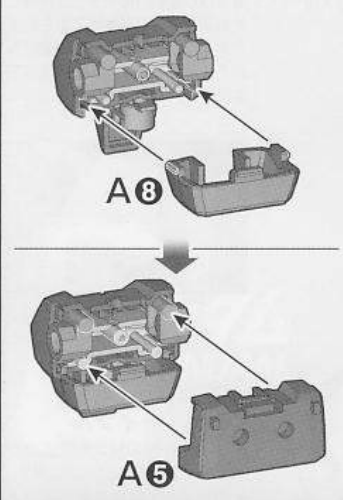
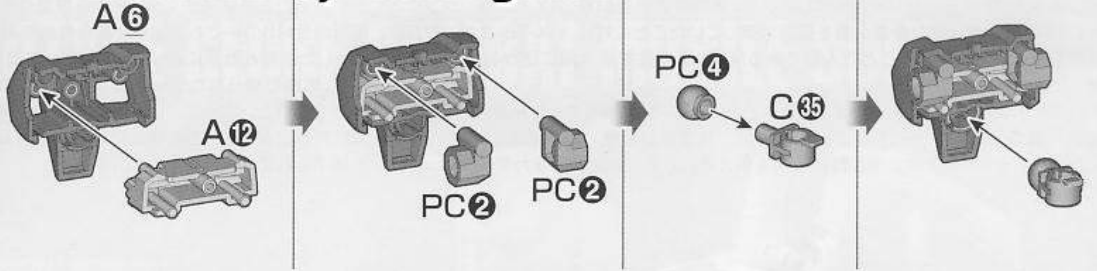

2



※カメラアイのシールは選択式です。
クリアパーツを効果的に使用する場合は2と3を使用してください。

2 (シール) 3 (シール)

1 (選んで貼る) 1 (シール)

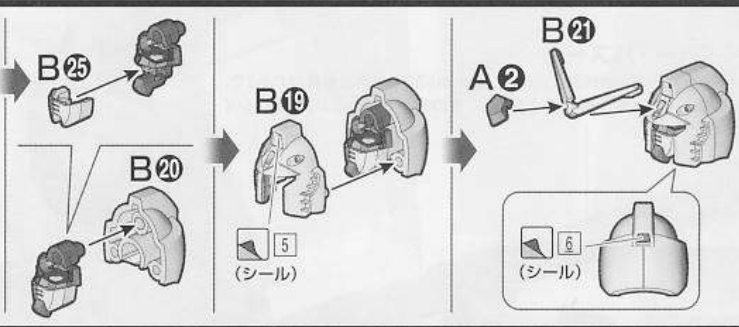

3

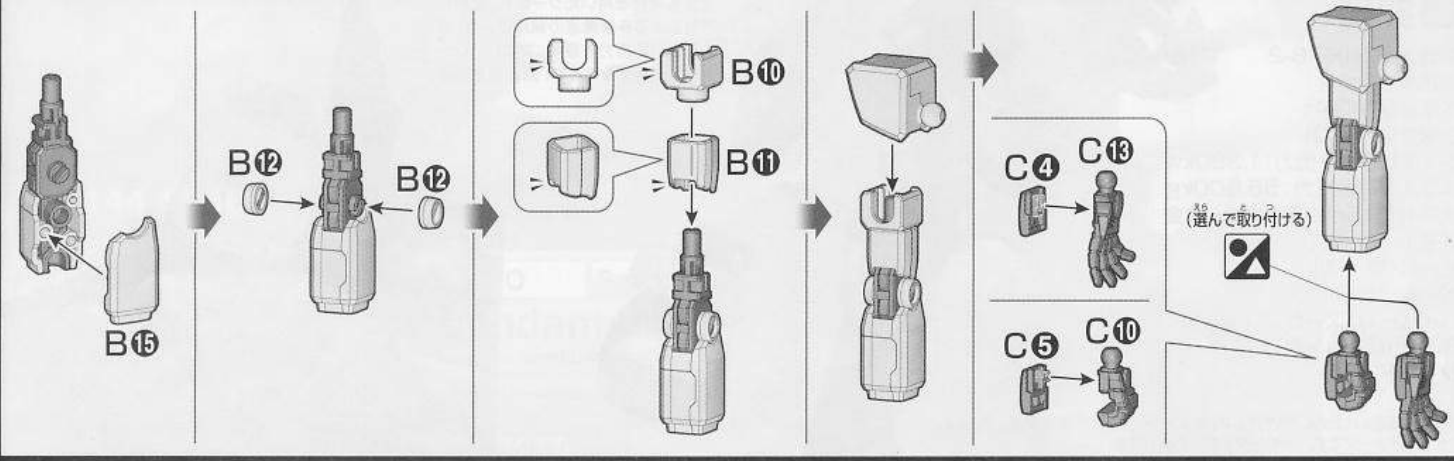
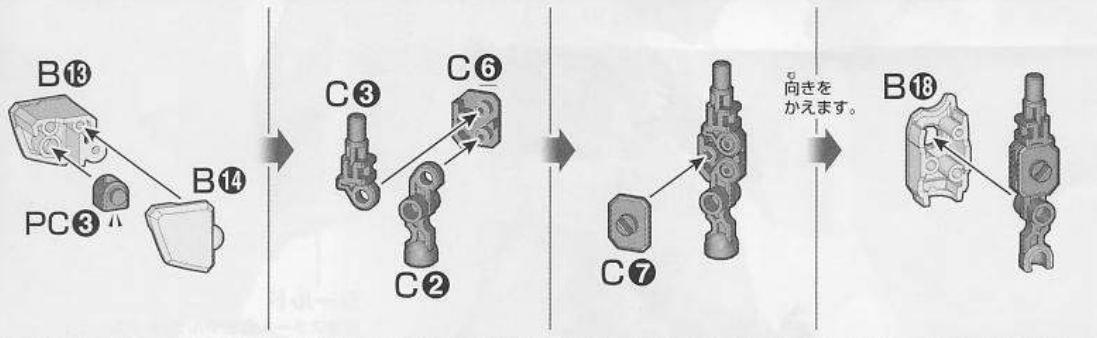

4

パーツで
〈左腕 LEFT ARM〉

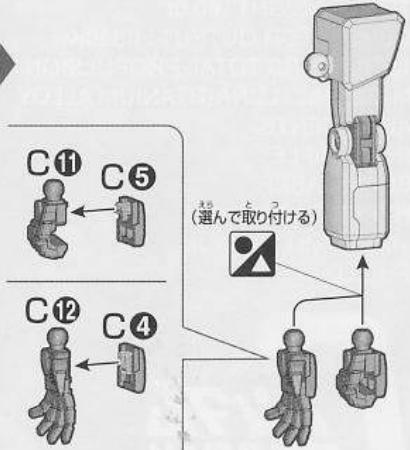
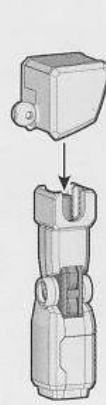
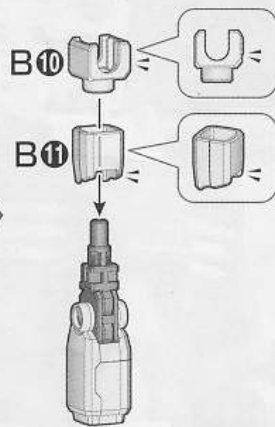
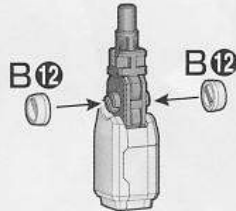
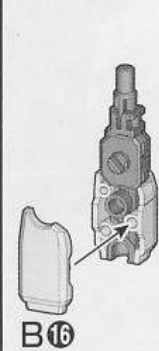
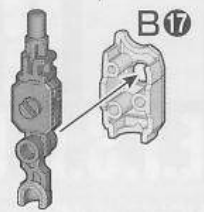
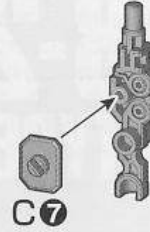
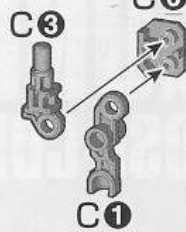
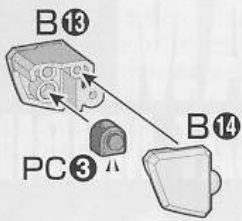

5

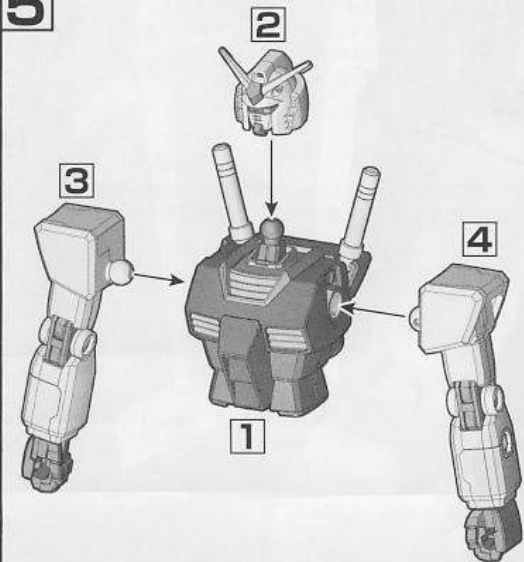

6

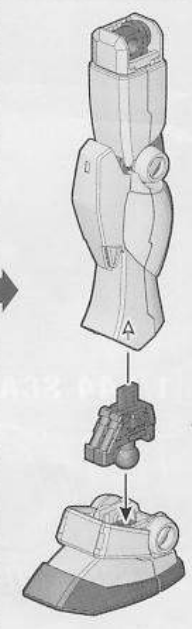
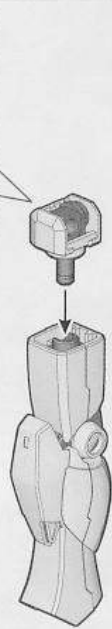
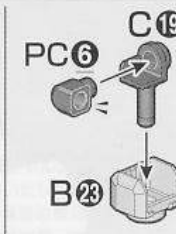
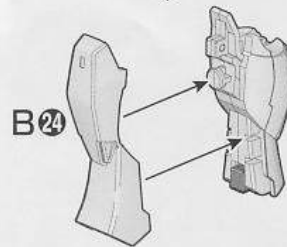
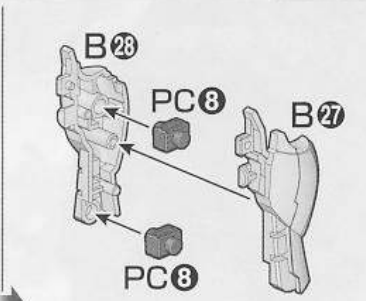
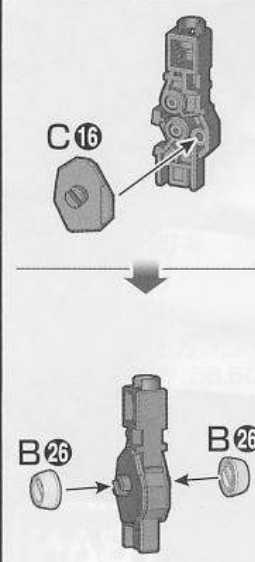
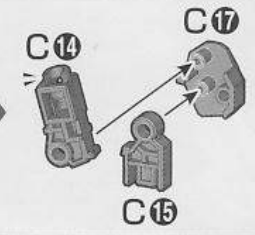
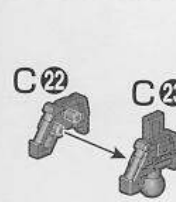
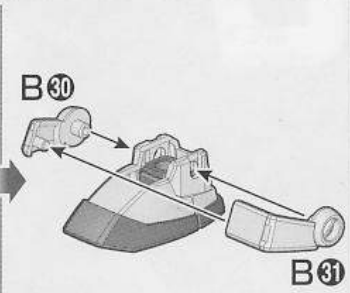
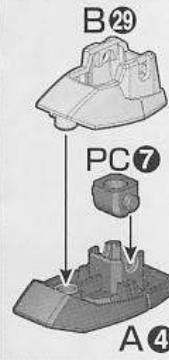
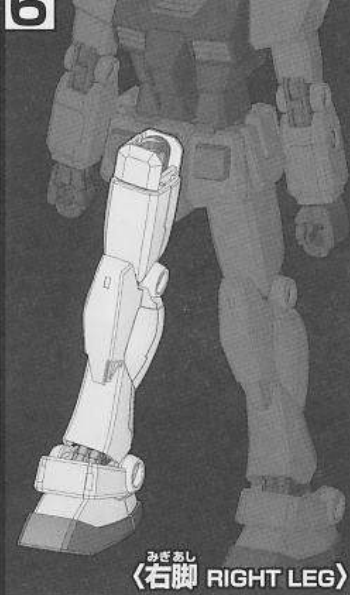

7

ひだりあし
《左脚 LEFT LEG》

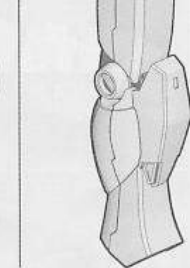
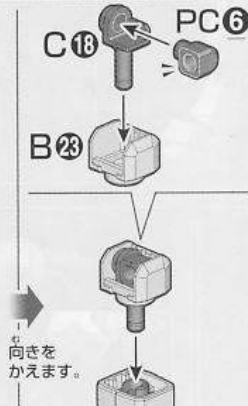
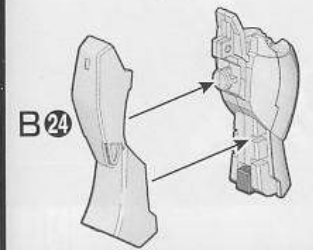
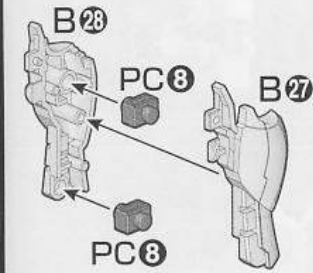
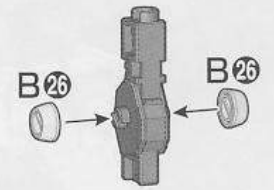
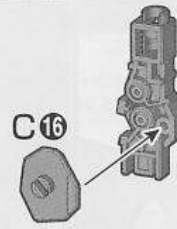
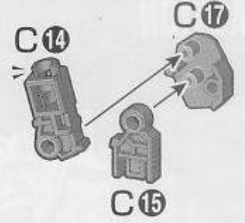
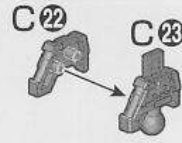
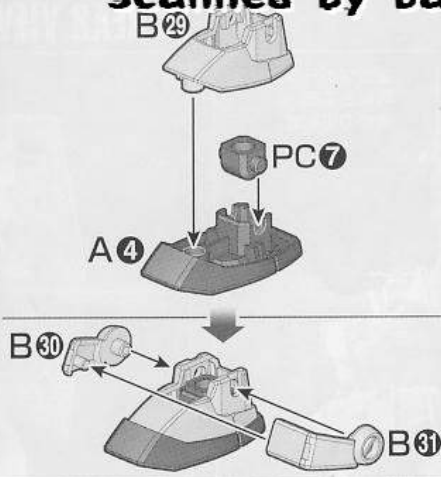
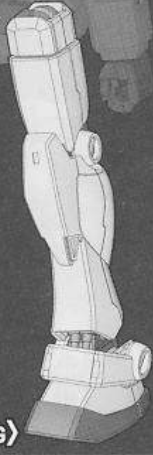

向きをかえます。

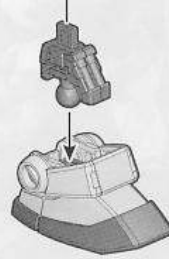

9

5

6

8

7

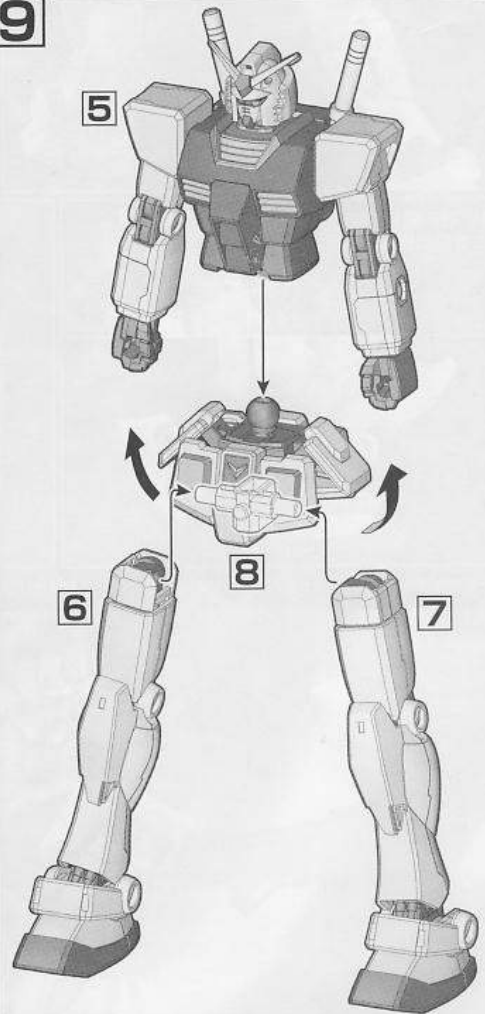

8

ようぶ
《腰部 WAIST》

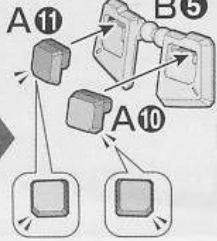
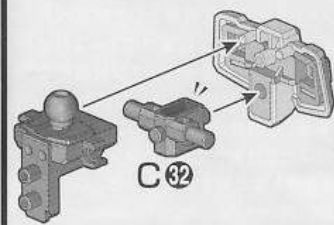
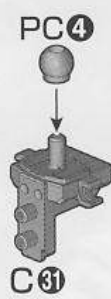
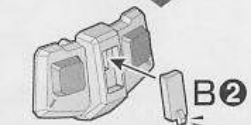
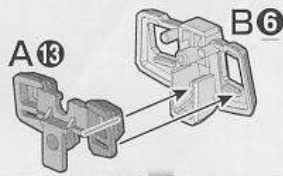

(シール)

4

4

A7

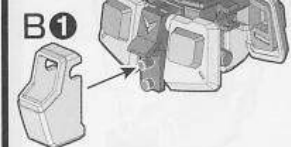

x2 (2個作る)

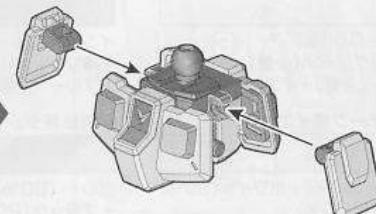

※バンダイプラモデルアクションベース2 (別売り) 差し込み用(丸型) BA4-A9 に対応しています。