

© 新編・サンライズ

**HG**  
UNIVERSAL CENTURY

# LM314V23/24 VICTORY TWO ASSAULT BUSTER GUNDAM

## LEAGUE MILITAIRE MULTIPLE MOBILE SUIT



1/144 LM314V23/24「V2アサルトバスターガンダム」HG



BANDAI 2015 MADE IN JAPAN この商品には、「HGUC V2アサルトバスターガンダム」が1セット入っています。パッケージの画像と商品とは多少異なりますのでご了承ください。

# LM314V23/24 VICTORY TWO ASSAULT BUSTER GUNDAM

## LEAGUE MILITAIRE MULTIPLE MOBILE SUIT

© 創通・サンライズ

MODEL NUMBER :

LM314V23/24

HEAD HEIGHT : 15.5m

WEIGHT : 14.6t

TOTAL WEIGHT : 23.1t

GENERATOR OUTPUT : 7,510kw

THRUSTERS TOTAL PROPULSION :

MINOVSKY DRIVE UNIT +66,790kg

MATERIAL : GUNDARIUM ALLOY

& SUPER CERAMIC COMPOSITE

ARMAMENTS :

MEGA BEAM CANNON

SPRAY BEAM POD

MICRO MISSILE POD

V.S.B.R.

I-FIELD GENERATOR

MEGA BEAM SHIELD

MEGA BEAM RIFLE

HEAD VULCAN GUN

BEAM RIFLE (GRENADE LAUNCHER)

Scanned by Dalong.net



1/144 SCALE

**HG**  
UNIVERSALCENTURY

GUNDAM.INFO

Search

[www.gundam.info](http://www.gundam.info)

バンダイホビーサイト ▶ [www.bandai-hobby.net/](http://www.bandai-hobby.net/)  
Any fees accrued by your access method and connection to the website are your own responsibility.  
ホームページにアクセスする際の通信費等はお客様のご負担となります。

BANDAI 2015 MADE IN JAPAN

●画像の完成品は塗装してあります。

0196527



# V2 CORE FIGHTER

# V2コア・ファイター REAR VIEW

リアビュー

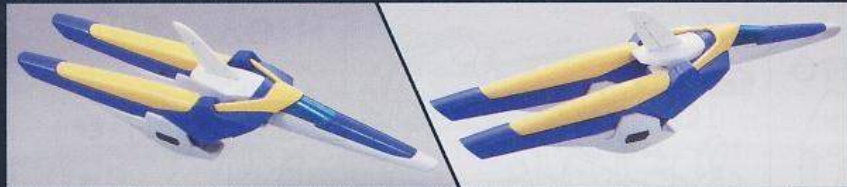

## WEAPONS

### ウエポン

各部マイクロ・ミサイル・ポッド    メガ・ビーム・シールド    ビーム・ライフル(連装式グレネード・ランチャー)



# V2 ASSAULT GUNDAM

# V2アサルトガンダム V2 BUSTER GUNDAM

V2バスターガンダム

### 1フィールド発生器

メガ粒子の圧縮や加速に使われる1フィールドを防御用に転用した装備。両肩、腹部、両膝部分に装着され、強力なビーム・バリアとして機能する他、装甲の表面には耐ビームコーティングも施されている。



### ヴェスパー

可変速ビーム・ライフル(=Variable Speed Beam Rifle)のことで、貫通力の高い速いビームから破壊力の強い遅いビームを撃ち分けることができる。U.C.0120年代に確立された技術でF91などにも採用された。



マイクロ・ミサイル・ポッド  
フロントアーマー、リアアーマー、脚部ハードポイントに計6基装備する。基本的には長距離狙撃用のメガ・ビーム・キャノン運用時の近距離防御に対応した装備だが、パイロットに技能があればMSの撃破も可能。

ビーム・ライフル  
(連装式グレネード・ランチャー)

## COLOR GUIDE

### ● 本体等ホワイト部:

ホワイト(100%)  
+エメラルドグリーン(少量)

### ● 胸部等ブルー部:

ホワイト(50%)  
+インディブルー(40%)  
+パープル(10%)

### ● 足等レッド部:

モンザレッド(100%)

### ● アンテナ等イエロー部:

イエロー(70%)  
+ホワイト(30%)  
+オレンジイエロー(少量)

### ● アサルトパーツ等ゴールド部:

下地にゴールド(100%)  
+クリアイエロー(100%)

### ● メインカメラ等グリーン部:

エメラルドグリーン(40%)  
+スカイブルー(30%)  
+ホワイト(30%)

### ● コア・ファイターキャノピー部:

下地にシルバー(100%)  
+クリアブルー(100%)

### ● メガ・ビーム・ライフルブルー部:

インディブルー(75%)  
+ホワイト(25%)  
+パープル(少量)

### ● 関節等グレー部:

グレー(90%)  
+ブラック(10%)

※よりリアルに仕上げたい方は、上の基本色をご確認ください。  
※塗装には、より安全な「水性塗料」のご使用をおすすめします。  
※カラー配合は参考値であり、画像とカラーガイドの色は異なる場合があります。

## LM314V23/24 V2アサルトバスターガンダム



V2アサルトバスターガンダムは、TVシリーズ「機動戦士Vガンダム」に登場するV2ガンダムの強化装備装着時の呼称である。U.C.(宇宙世紀)0153年6月23日、バスター仕様で出撃したウツンをシュラク隊が呼び止める。戦闘は既に始まっているにもかかわらず、リン・ホースJr.の老人たちが丹誠込めたアサルトパーツを届けにきたのだという。その時、ウツンたちに気付いたカゲジナがゴトラタンのメガ・ビーム・キャノンで狙い撃つ。「何がいるんだ……判るんだよ、私には!!」遠距離からの砲撃を前に、V2アサルトバスターを駆るウツンは自ら叫んだ。「来るなら僕のところに来い!!!」メガ・ビーム・シールドが起動し、Vの字を虚空に放つ!!!

※画像はイメージです。



※本商品は **V2アサルトバスターガンダム**、**V2アサルトガンダム**、**V2バスターガンダム** のどれかを選ん で組み立てます。組み立て後の分解はパーツを破損する恐れがありますので、ご注意ください。



※各画像の完成品は塗装してあります。

※部品はきれいに切り取り、向きや左右などイラストをよく見て組み立ててください。

**1**

※切り取らないように注意してください。

※切り取らないように注意してください。

※穴がある方

※向きをかえます。

**2**

(シール) 7

(シール) 1

(シール) 8

※向きをかえます。

**4** 右肩の選択部分

アンダーゲート

アンダーゲート

**V2アサルトバスターガンダム**

**V2アサルトガンダム**

**V2バスターガンダム**

**5**

**6**

×2 2個作る

**7**

※穴が大きい方

8

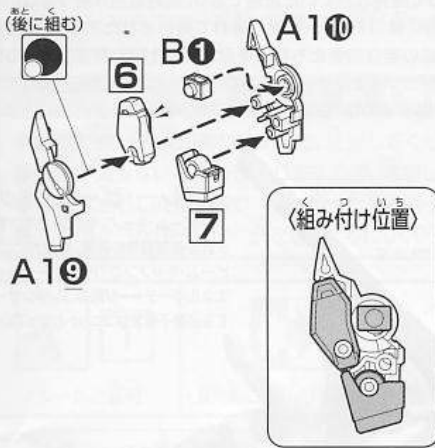

※図はV2アサルトバスターガンダムを選んだ状態です。

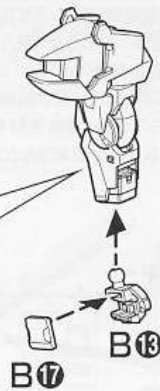

9

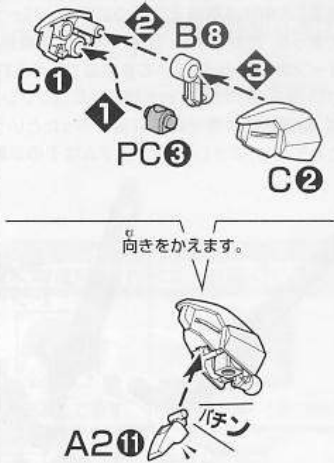

10 ひだりかた せんたくぶぶん 左肩の選択部分

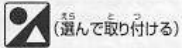

V2アサルトバスターガンダム

V2アサルトガンダム

V2バスターガンダム

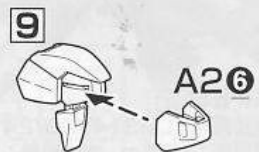
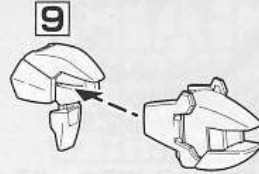
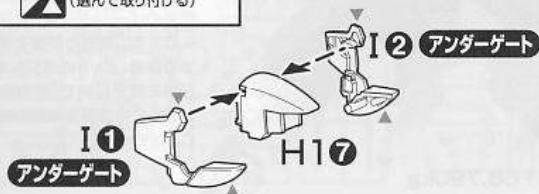

11

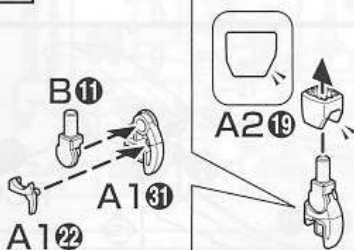

13

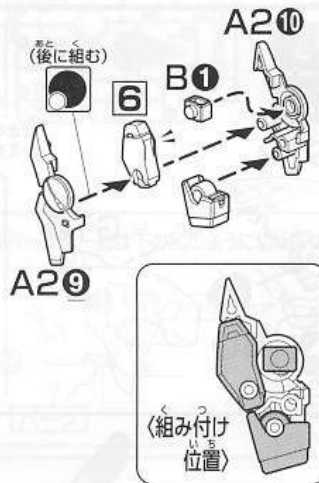

※図はV2アサルトバスターガンダムを選んだ状態です。

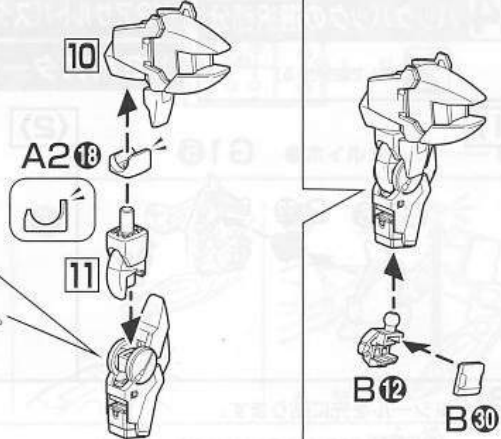

12



14

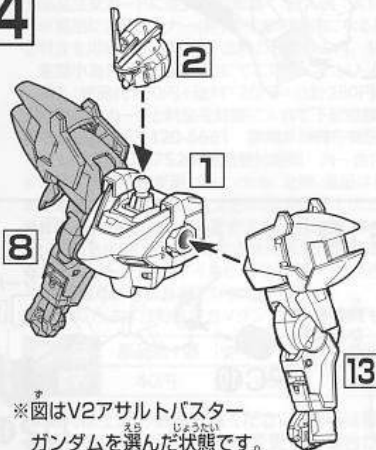

15

×2  
こっく 2個作る

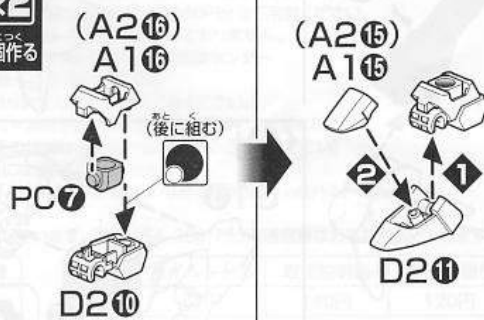

16

×2  
こっく 2個作る

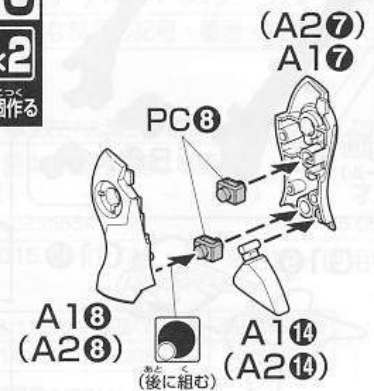

17

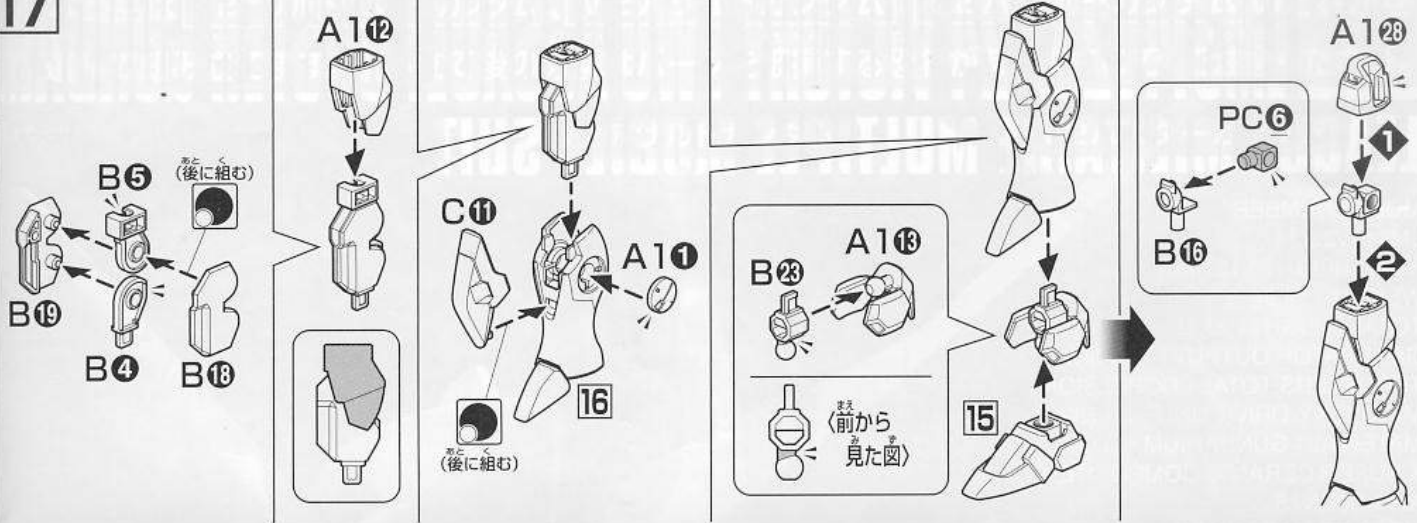

18 **右脚の選択部分**  
 みぎあし せんたくぶぶん  
 (選んで取り付ける)

V2アサルトバスターガンダム

V2アサルトガンダム

V2バスターガンダム

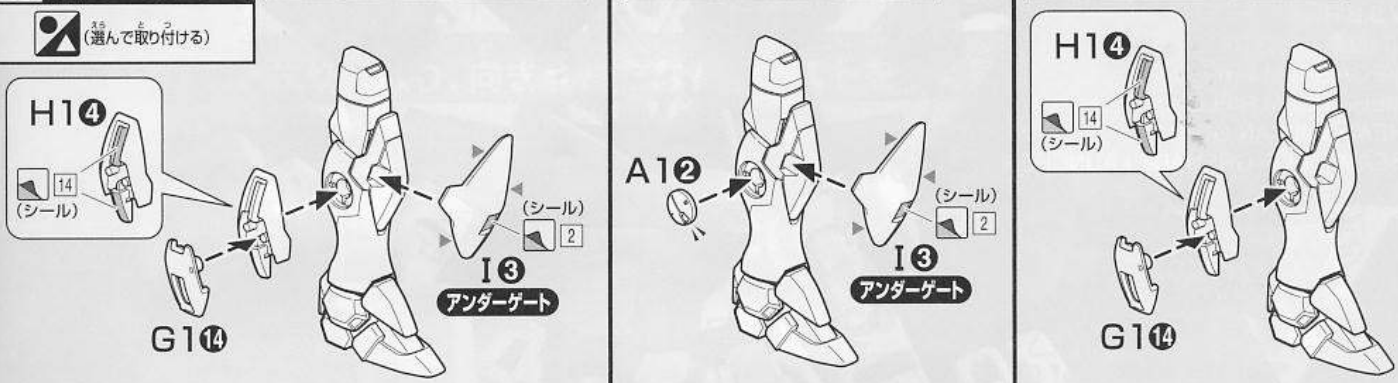

19

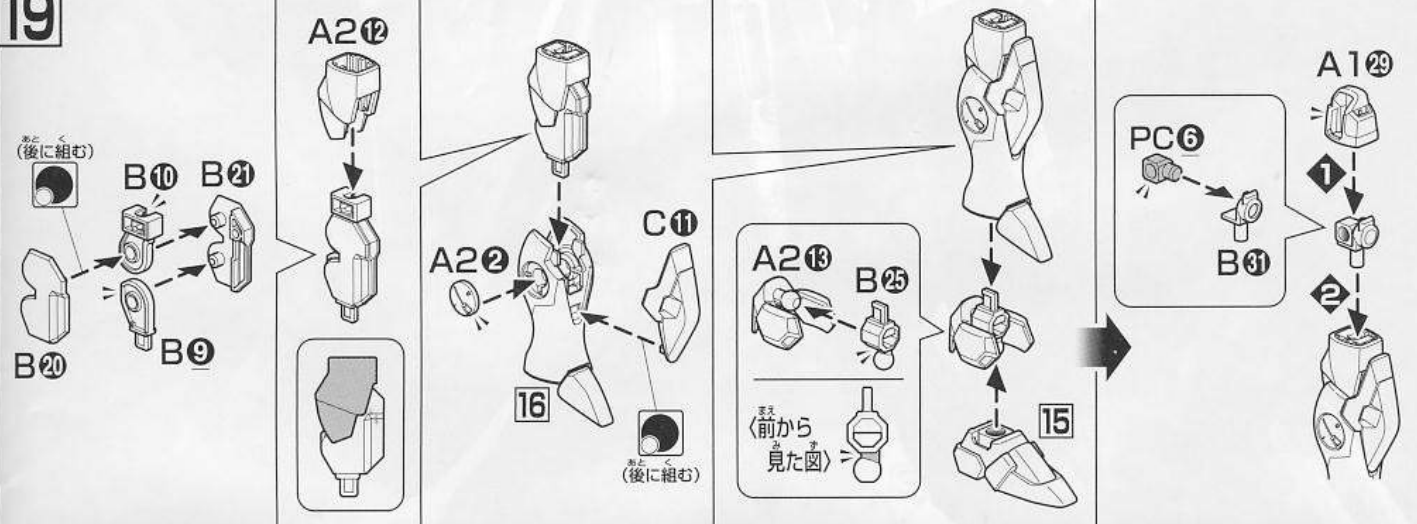

20 **左脚の選択部分**  
 ひだりあし せんたくぶぶん  
 (選んで取り付ける)

V2アサルトバスターガンダム

V2アサルトガンダム

V2バスターガンダム

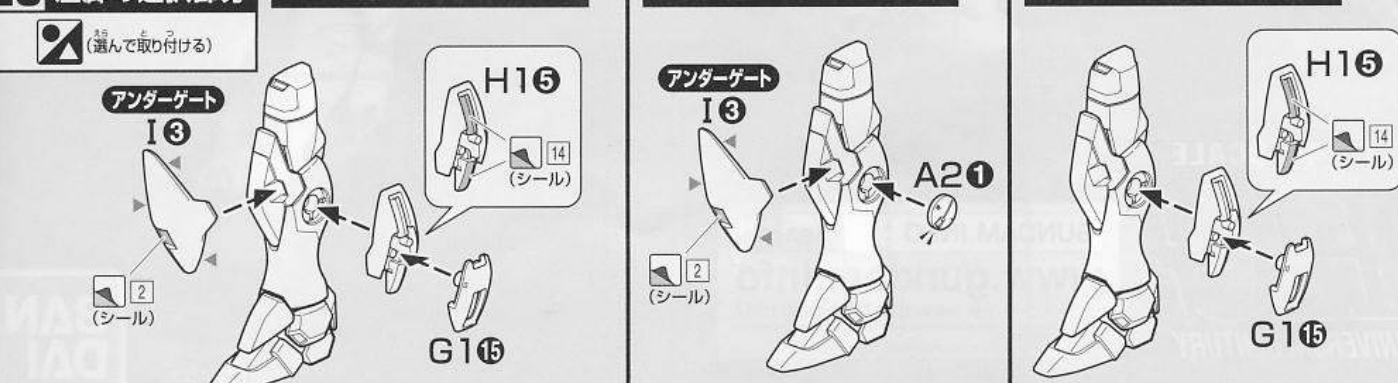

## 21 こし 腰の選択部分

### V2アサルトバスターガンダム

Scanned by Dalong.net

### G113

(選んで取り付ける)

向きをかえます。

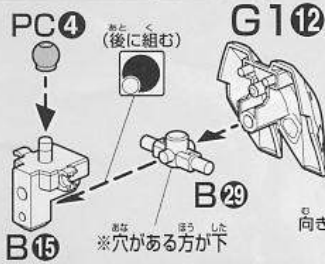

向きをかえます。

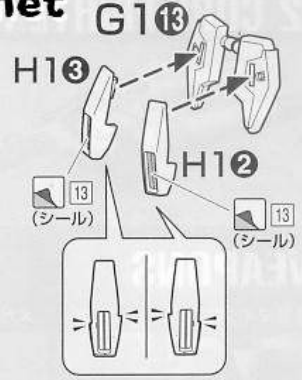
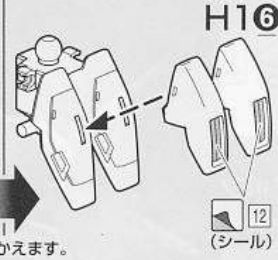

### V2アサルトガンダム

### V2バスターガンダム

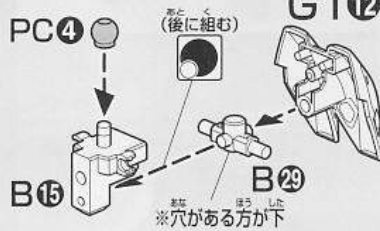
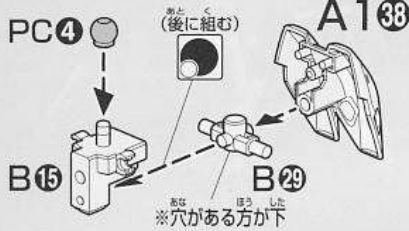

向きをかえます。

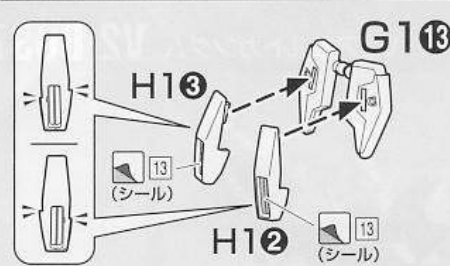
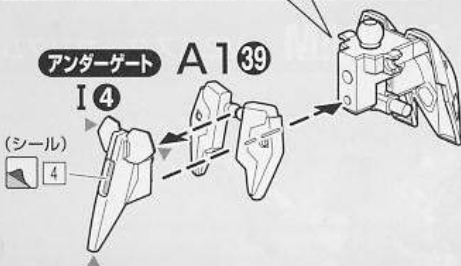
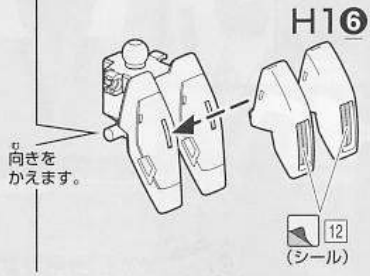

向きをかえます。

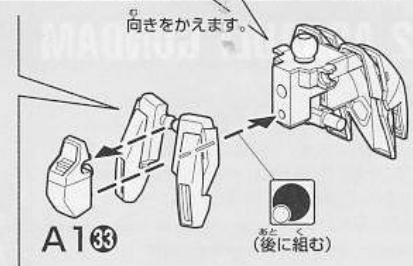

## 22 かはんしん 下半身の選択部分

### V2アサルトバスターガンダム

### V2アサルトガンダム

## 23

※図はV2アサルトバスターガンダムを選んだ状態です。

(選んで取り付ける)

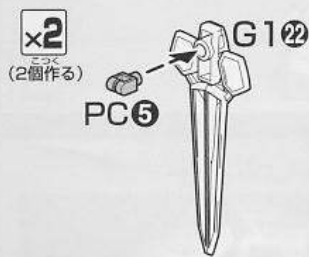

向きをかえます。

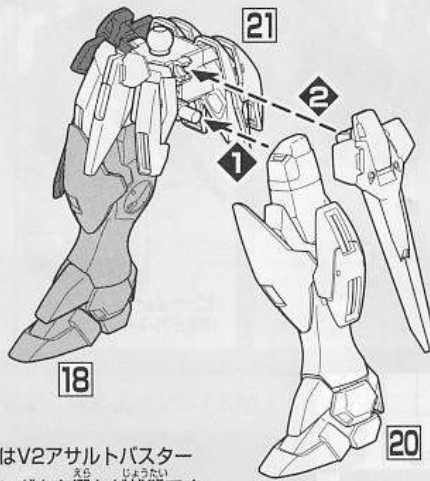

※図はV2アサルトバスターガンダムを選んだ状態です。

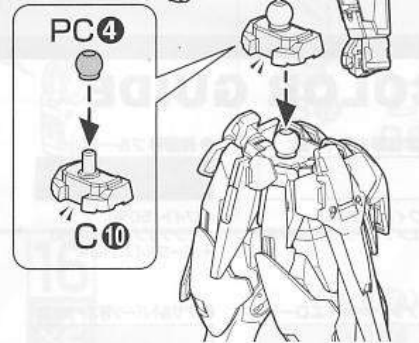

### V2バスターガンダム

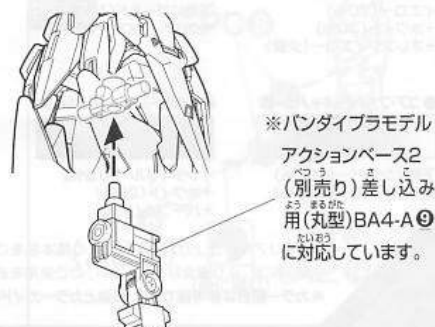
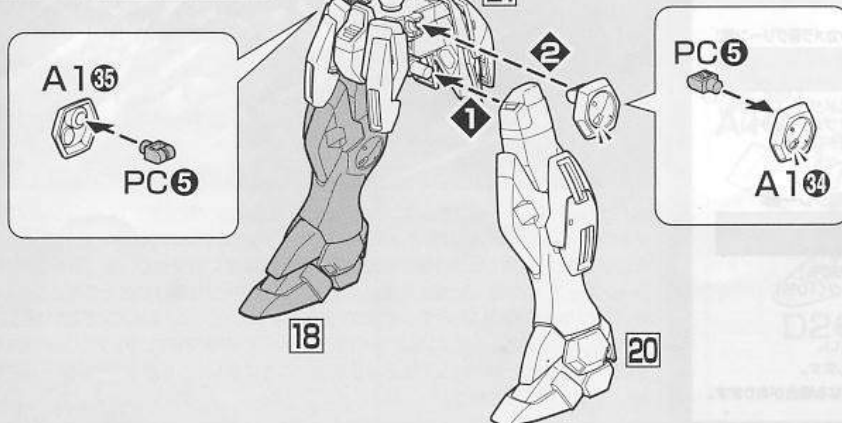



LM314V23/24 V2(ブイツー/ヴィクトリーツー)アサルトバスターガンダムは、リガ・ミリティアが独自に開発したV2ガンダムに強化装備を施した状態を指す便宜上の呼称である。本来は長距離支援用のバスターパーツと中距離戦闘用のアサルトパーツは、それぞれ戦術的に異なる用途を想定して開発されていた装備であり、同時運用は有り得ないはずであった。だがしかし、各追加装備は装着部位が重複しておらず、双方の装備を同時に装着することが可能であった。実際には、バスター装備に遅れて開発されたアサルト装備は、リーンホースJr.において急遽あつた側面もあるため、カサレリア以来ウツノの戦いを見守ってきたカミオン部隊の老技術者たちが心を尽くした仕様であったのかも知れない。むしろ、対艦隊戦を想定したロングレンジの砲撃戦と、拠点防衛や要撃に特化したミドルレンジの戦闘が交錯する対エンジェル・ハイロウ防衛艦隊との戦闘状況に関して言えば、結果的には理想的な装備であったということもできる。最終決戦を前に、運用可能な装備をありつけろ集めて装備するのは“白いMS”こと“ガンダム”の伝統のひとつともされており、まさしくV2ガンダムはその系譜に連なる機体であったと言えるだろう。



ミノフスキー・ドライブ・ユニット

メガ・ビーム・キャノン

ロングレンジ用のビーム砲。小型化されているにもかかわらず、射程や威力はグリプス戦役時のメガ・バズーカ・ランチャーやハイパー・メガ・ランチャーに匹敵し、対艦隊戦などで大きな威力を発揮する。

スプレー・ビーム・ポッド

メガ・ビーム・キャノンの稼働を補助する中～近距離防衛用の装備。機能的にはメガ・ビーム・キャノンのカウンターウェイト兼エネルギーチャージ用のコンデンサーとしても必要不可欠なユニットとなっている。

メガ・ビーム・ライフル

開放型のメガ粒子圧縮加速デバイスを採用した高出力のビーム砲。リガ・ミリティアが標準装備として量産した装備の強化型。威力に対して比較的軽量であるため、アサルト装備の手持ち武装として採用された。

メガ・ビーム・シールド

3基のバリア・ビットを展開して従来のビーム・シールドをはるかに超える広範囲の防御を可能とする装備。ビットのポジションは任意に変更可能で、敵の攻撃に対応して有効面を即座に変えることができる。

SPEC

型式番号：LM314V23/24

頭頂高：15.5m 本体重量：14.6t 全備重量：23.1t

ジェネレーター出力：7,510kw スラスター総推力：ミノフスキー・ドライブ・ユニット+66,790kg

装甲材質：ガンダリウム合金スーパーセラミック複合材

武装：メガ・ビーム・キャノン スプレー・ビーム・ポッド マイクロ・ミサイル・ポッド ヴェスパー フィールド発生器

メガ・ビーム・シールド メガ・ビーム・ライフル 頭部バルカン砲 ビーム・ライフル(連装式グレネードランチャー)

※データは劇中の設定です。 ※画像はバンダイプラモデルアクションベース2(別売り)を使用しています。

24 バックパックの選択部分

(選んで取り付ける)

V2アサルトバスターガンダム

V2バスターガンダム

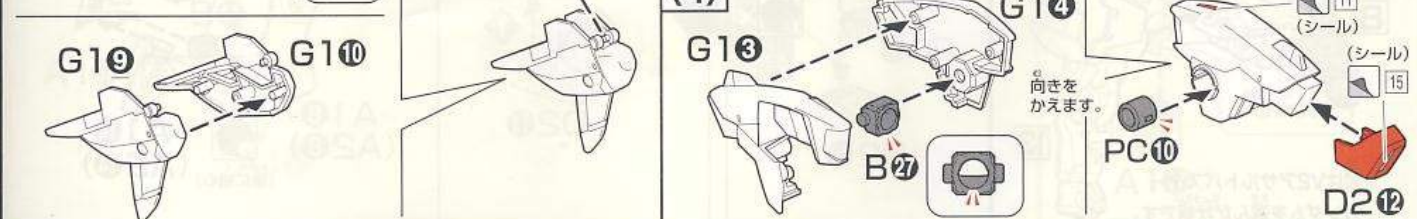
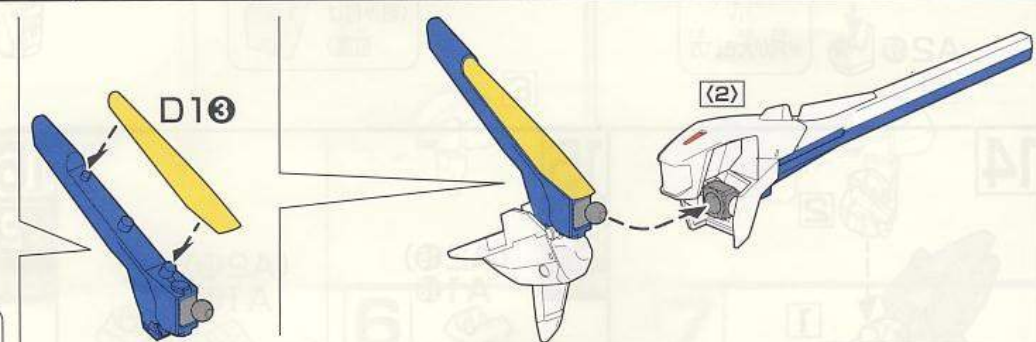
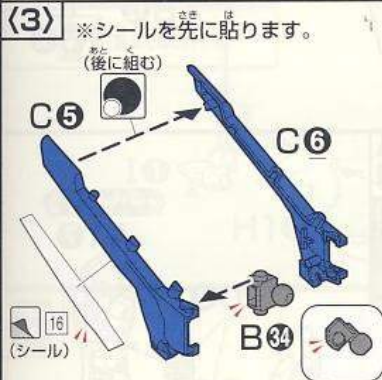
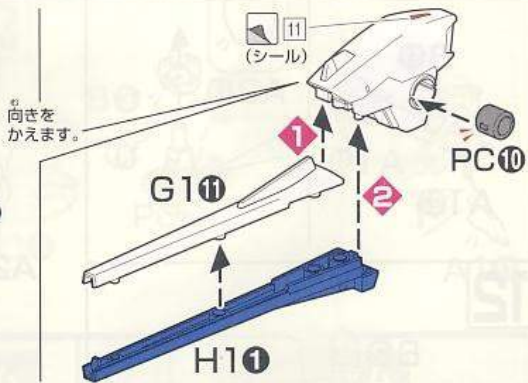
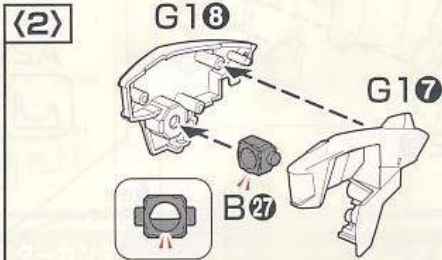
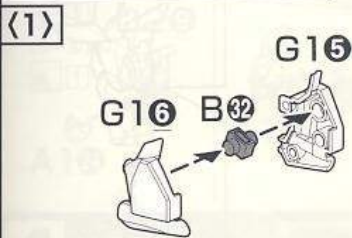

(5) ※シールを先に貼ります。

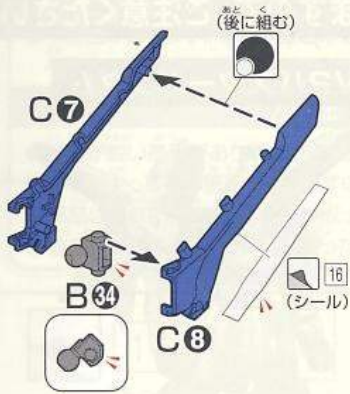

(6)

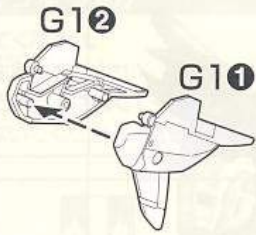

(7)

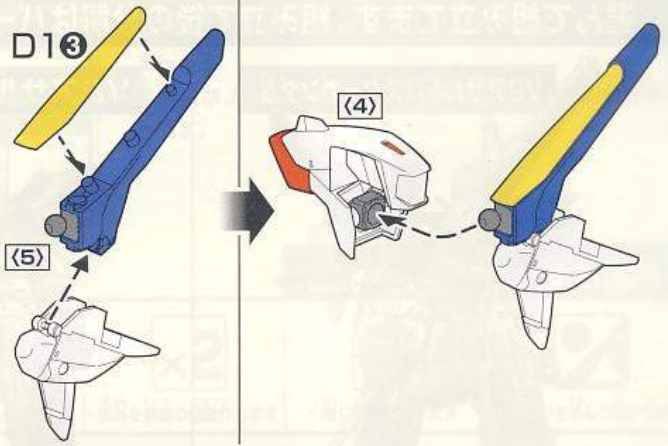

(8) ※図はV2アサルトバスターガンダムを選んだ状態です。

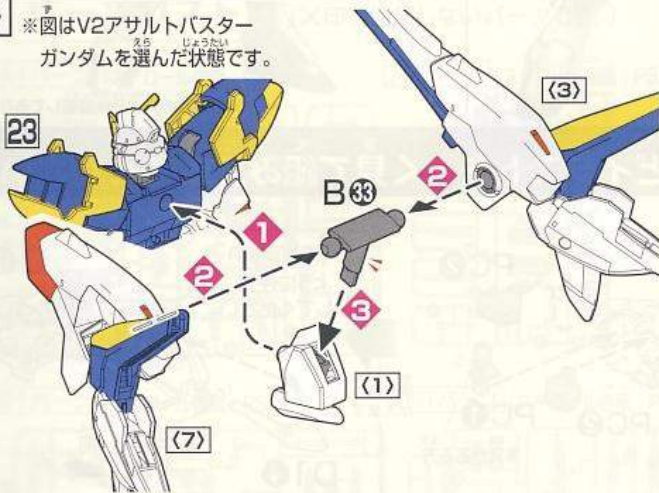

V2アサルトガンダム

(1)

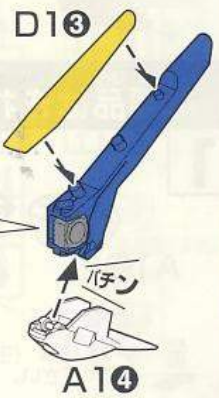
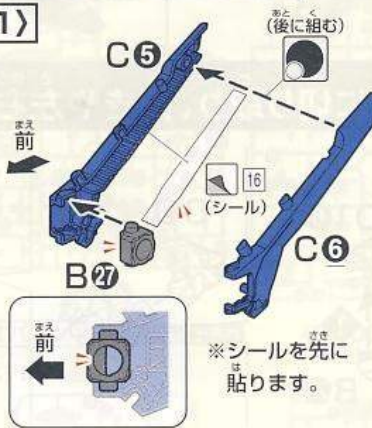

(2)

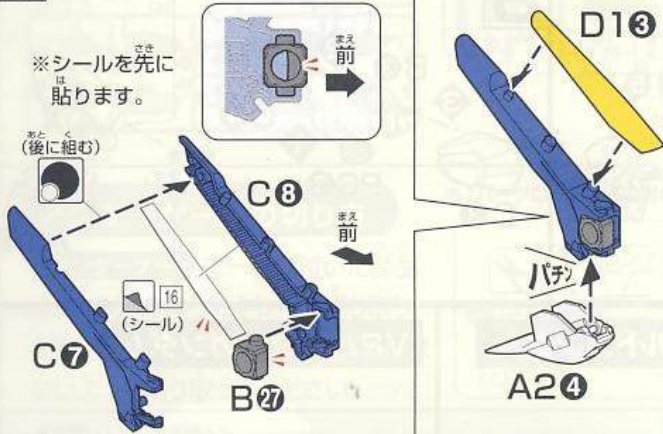

(3)

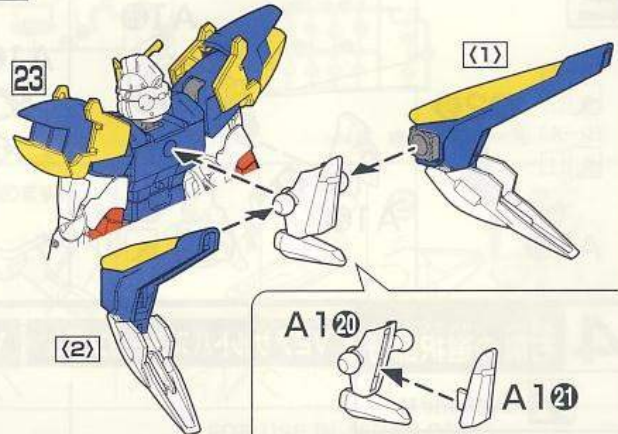

25

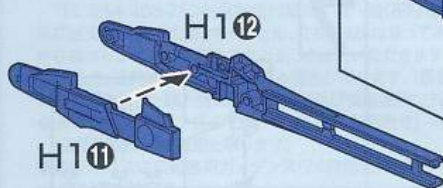

26

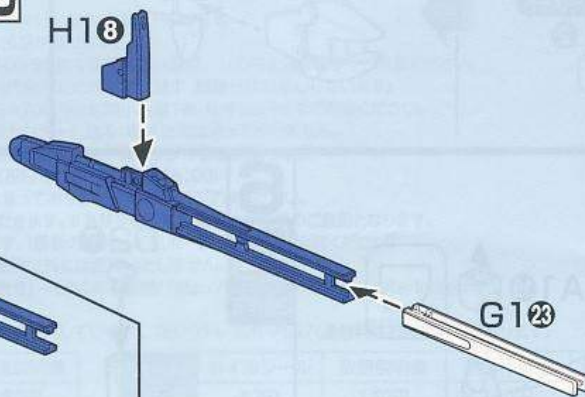

27

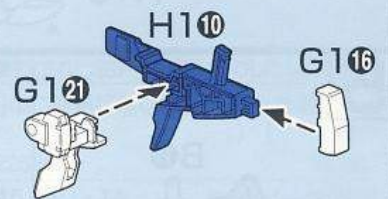

28

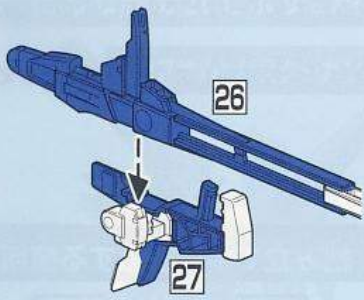

29

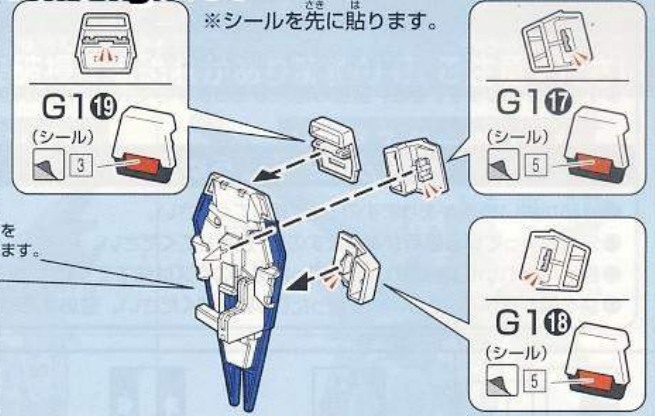
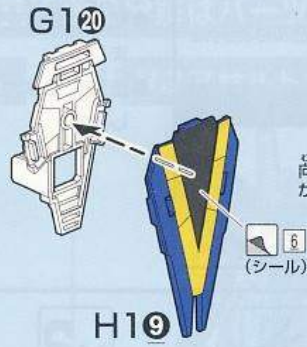

30

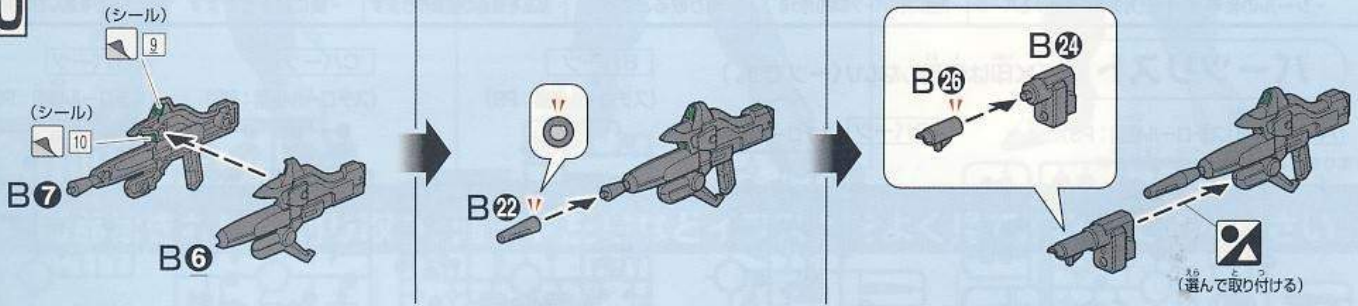

31

※図はV2アサルトバスターガンダムを選んだ状態です。



※手首を分解して取り付けます。

(左手にも持たせられます)

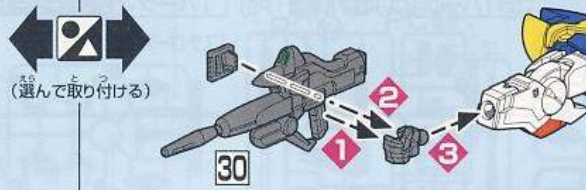

32

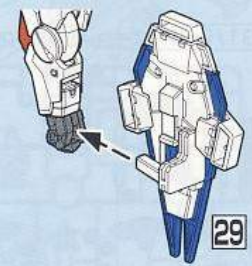

※図はV2アサルトバスターガンダムを選んだ状態です。

33

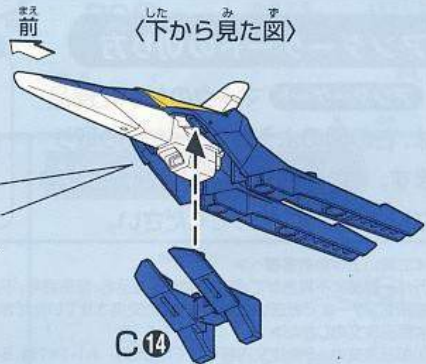
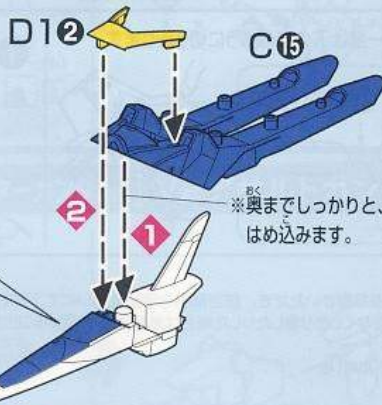
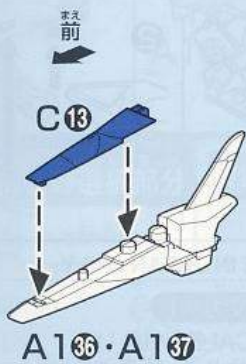

34

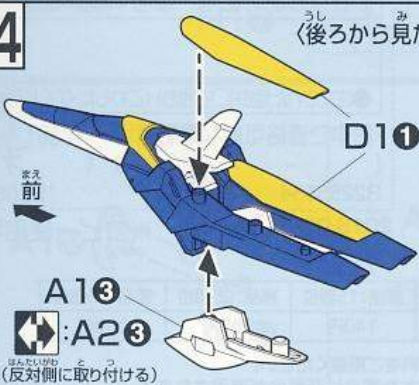

35

