

©BANDAI SPIRITS

HG  
UNIVERSAL CENTURY

機動戦士  
ガンダム UC  
MOBILE SUIT GUNDAM UNICORN

# MSZ-006A1 ZETA plus (UNICORN Ver.)

E.F.F. MASS-PRODUCED TRANSFORMABLE MOBILE SUIT



1/144 MSZ-006A1「ゼータプラス(ユニコーンVer.)」HG



BANDAI 2014 MADE IN JAPAN この商品には、HGUC ゼータプラス(ユニコーンVer.)が1セット入っています。パッケージの画像と商品とは多少異なりますのでご了承ください。

# MSZ-006A1 ZETA plus (UNICORN Ver.)

## E.F.F. MASS-PRODUCED TRANSFORMABLE MOBILE SUIT

MODEL NUMBER : MSZ-006A1  
TOTAL HEIGHT : 19.86m  
WEIGHT : 32.7t  
TOTAL WEIGHT : 68.4t  
GENERATOR OUTPUT :  
2,070kw (MISSION ZZ)  
2,017kw (GUNDAM SENTINEL)  
MATERIAL : GUNDARIUM ALLOY  
ARMAMENTS :  
BEAM SABER  
BEAM RIFLE  
60mm VULCAN GUN (GUNDAM SENTINEL)  
BEAM CANNON  
SHIELD

Scanned by Dalong.net

© 創通・サンライズ

機動戦士  
**ガンダムユニコーン**  
MOBILE SUIT GUNDAM UNICORN



1/144 SCALE

**HG**  
UNIVERSAL CENTURY

GUNDAM.INFO

Search

[www.gundam.info](http://www.gundam.info)

バンダイホビーサイト ▶ [www.bandai-hobby.net/](http://www.bandai-hobby.net/)

Fees accrued by your communication and connection to the internet are under customer's responsibility.  
ホームページにアクセスする際の通信費等はお客様の責任となります。

BANDAI 2014 MADE IN JAPAN

●画像の完成品は塗装してあります。

0189577



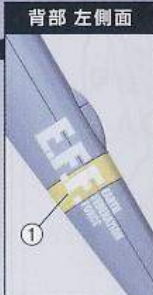

①～③の番号はマーキングシールの番号です。  
※余ったマーキングシールはお好みで自由にお貼りください。



WAVE RIDER

ウェイブライダー形態

DETAIL

ディテール



フロントビュー

リアビュー



※画像は「バンダイプラモデルアクションベース2(別売り)」を使用しています。

MSZ-006A1 ゼータプラス(ユニコーンVer.)

U.C.0096年。地球連邦軍とネオ・ジオン残党軍「袖付き」による、「ラプラスの箱」を巡る決戦が宇宙で繰り広げられる最中、地球では。——北米に位置するシャイアン山にもたれ掛かる巨人達。その内の数体はかつての戦争で名を馳せた、可変する《ガンダム》に似た姿をしていた。なんだよ、この緊張感は一切。その《Zプラス》のパイロットは、いつもと同じ牧歌的な風景に流れる、いつもとは違う張りつめた空気を感取っていた。この山の地下深くに隠されているシャイアン基地で何が行われているかだなんて、新米尉官の自分には知りようもないが、地上軍にはほとんど配備されていない《ジェガン》、さらに見たこともない新型機、そして自分に与えられた《ガンダム》タイプ——それにしても、ここ数日の奮闘体制の強化は、いよいよよき臭いってことじゃないのか？ 仮に戦争が始まったところで、そこは黙って対応するしかない。でも、ここを守って死ぬことがあるのなら、せめて自分の命が何と引き替えになったのかは知っておきたいものだ、彼は突き抜けるような青空を見上げつつ思った。変形した《アンクシャ》数機が、長い飛行機雲を引きながらその視界を横切っていく。型こそ旧いが、こいつだって空を飛べるんだぜ。本当かどうかは知らないが、あのアムロ・レイも乗った名誉あるモビルスーツなんだ。もちろん、元になった《Zガンダム》のカミュ・ビダンもそうさ、彼らほどに《ゼータ》を扱えるなんて大言を吐けるほど増長もしてないけど——は、こんな名機に乗れば、いやでも自分が強くなったように思ってしまうものなんだよ。



※画像はイメージです。

COLOR GUIDE

※よりリアルに仕上げたい方は、右の基本色をご覧ください。  
※塗装には、より安全な「水性塗料」のご使用をおすすめします。  
※カラー配合は参考値であり、画像とカラーガイドの色は異なる場合があります。

●本体等グレー部：



ニュートラルグレー(60%)  
+ホワイト(40%)  
+ブルーグレー(少量)

●胸部ダクト等ホワイト部：

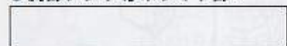

ホワイト(100%)  
+ネービーブルー(少量)

●つま先等ブルー部：



インディブルー(40%)  
+ブルーグレー(40%)  
+コバルトブルー(20%)

●関節部等：



グレー(80%)  
+ブラック(20%)

●背部イエローライン部：

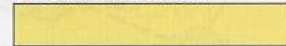

ホワイト(50%)  
+イエロー(40%)  
+グレー(10%)

●カメラアイ等：



ワインレッド(70%)  
+ホワイト(20%) +モンザレッド(10%)

宇宙世紀0087年に勃発した「グリプス戦役」時、地球上におけるエウゴの支援組織であるカラバが高性能機と航空戦力を同時に拡充させるべく、当時エウゴのフラッグシップ機であったTMS(Transformable Mobile Suit=可変モビルスーツ)MSZ-006《Zガンダム》を大気圏内専用機に再設計したものがMSZ-006A1《Zプラス》である。本機は《Zガンダム》背面部のフライングアーマー形状を改善し、ウェイブライダー形態時での十分な翼面積を確保させたことで、大気圏内での長距離機動を主眼に置いた航空機並みの効率的な飛行性能を獲得している。また、モビルスーツ形態時にもデッドウェイトとならぬよう、MSN-00100《百式》のウイングバインダーを参考に、高性能のAMBACシステムとしても機能するように配慮された。カラバは当初、本機のみで構成された強力な特殊部隊編成を計画し、ガルダ級《アウドムラ》に18TFAS(Tactical Fighter Aggressor Squadron=戦術戦闘対抗飛行隊)を配備。一説にはアムロレイも所属していたとされるその遊撃部隊は、暫時各地に展開して成果を上げたという。本機は後に空間戦闘用の機体として再々設計されるほどの良機体だったが、特に生産性

が優れていたと評されるA1型であっても、製造面でのコスト問題が完全に解決出来たとは言えず、高級機体であった《Zガンダム》の制式量産化というテーマは、この後もさまざまなアプローチを持ってトライされていくこととなった。宇宙世紀0096年現在、地球連邦地上軍の一部施設には複数の本機が継続配備されている。



### 頭部

Zガンダムと比して、基本的に量産型MS用の標準的なデバイスが多用されており、機体全体のコスト削減に貢献している。また、後頭部が大幅に延長されたため60mmバルカン砲の収容弾数が80%向上し、さらに大型内蔵火器の搭載などを可能とする構造的余裕を有していた。



### MS形態

MOBILE SUIT MODE

### ビーム・ライフル

本機の携行火器は、RMS-099《リック・ディアス》や百式に供給されていたメーカーによる専用機が本来用意されていたが、宇宙世紀0096年時の配備機には、同時期に制式配備されていたRGZ-95《リゼル》のものが与えられている。Zガンダムのもと同様、銃口部分にビーム刃を形成したロングビーム・サーベルとしての使用も可能。

### SPEC

型式番号：MSZ-006A1  
全高：19.86m 本体重量：32.7t 全備重量：68.4t  
ジェネレーター出力：2,070kw(ミッションZZ)  
2,017kw(ガンダムセンチネル)

装甲材質：ガンダリウム合金

武装：ビーム・サーベル  
ビーム・ライフル  
60mmバルカン砲(ガンダムセンチネル)  
ビーム・キャノン  
シールド

### ビーム・キャノン

腰部サイドアーマーに配したビーム・キャノンのユニットは、脚部のメインジェネレーターから大腿部を経由するサブライクケーブルが直結しているため、高出力の連続射撃が可能であり、併設されたビーム・サーベルラックへのエネルギー充電も大容量、高効率化されている。

### ウェイブライダー形態

WAVE RIDER MODE

※画像はバンダイプラモデルアクションベース2(別売り)を使用しています。  
※データは劇中の設定です。

### ウェイブライダー

大気圏内専用機として開発されたZプラスA1型は、その用途を大気圏内に限定したために、Zガンダム以上の飛行性能とコストパフォーマンスを獲得している。しかし、あくまで空戦は想定していなかったため、ウェイブライダー形態時における戦闘機としての格闘能力は特筆すべきものではなかった。



### シールド

本機のシールドには航空機としての機性能が求められたため、音速域前後での空力特性に優れた流線型を取り入れたシルエットを持ち、先端部にはレドームやシーカーなどが内装され、素敵能力の向上が図られている。

HGUC  
シリーズラインナップ

変形

連邦軍可変MS、Z系の機体をHGUCで確認せよ!!

※この商品には、「HGUC ゼータプラス(ユニコーンVer.)」が1セット入っています。

エウゴが開発した可変MS、ウェイブライダーへ変形し、単独での大気圏の突入も可能。

ゼータガンダムの量産化を目指し開発されたMS。B.W.S.(バック・ウェポン・システム)を採用。

百式のTMSプランを洗い直して再設計した可変MS。互換性を一切持たない規格外の試作機。

デルタプラスの設計ベースとなった試作MS。実際、開発されたかは定かではない。

HGUC No.041 ゼータガンダム

HGUC No.085 リ・ガズィ

HGUC No.115 デルタプラス

HGUC No.136 デルタガンダム

**警告 (けいこく)**

保護者の方へ 必ずお読みください。

- 小部品があります。誤飲・窒息の危険がありますので、3才未満のお子様には絶対に与えないでください。

**注意 (ちゅうい)**

- 縁部が鋭い箇所がありますので、注意してください。
- 先端が尖っている箇所がありますので、注意してください。
- 部品はきれいに切り取り、切り取ったあとのクズは捨ててください。
- 袋を頭からかぶったり、顔を覆ったりしないでください。窒息する恐れがあります。

**《組み立てる時の注意》**

- 組み立てる前に説明書をよく読みましょう。
- 部品は番号を確かめ、ニッパーなどできれいに切り取りましょう。
- 塗装にはより安全な「水性塗料」のご使用をおすすめします。

組み立て中に  
注意する箇所



・シールの番号



・反対側に取り付けるパーツ



・両側に同じパーツを取り付ける



・向きに注意して取り付ける



・部品を数値の個数作ります



・後に組み立てます



・どちらかを選んで取り付ける



・反対側も同じように動かします

**パーツリスト**

(X印は使用しないパーツです。)

**Aパーツ** (スチロール樹脂: PS)

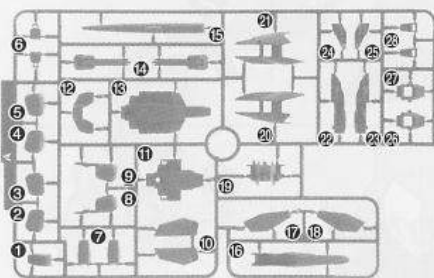

**Bパーツ** (スチロール樹脂: PS)

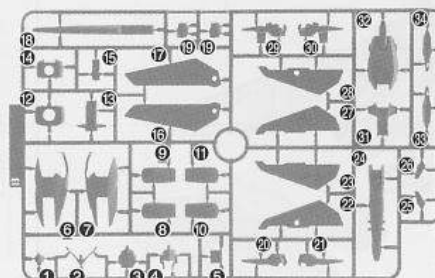

**Cパーツ**

(スチロール樹脂: PS) (x2)

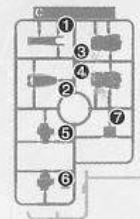

**D1パーツ**

(スチロール樹脂: PS)

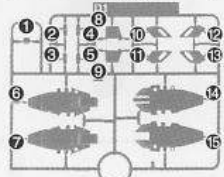

**E1パーツ**

(スチロール樹脂: PS)

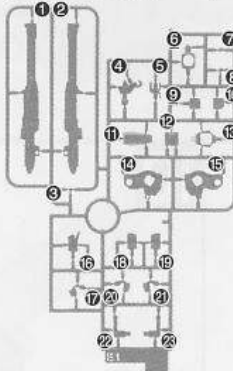

**E2パーツ**

(スチロール樹脂: PS)

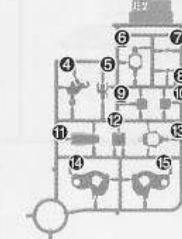

**Fパーツ**

(スチロール樹脂: PS)

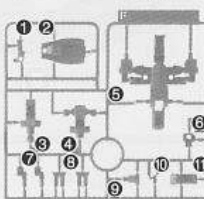

**SB6パーツ**

(スチロール樹脂: PS)

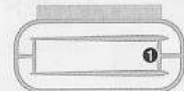

**D2パーツ**

(スチロール樹脂: PS)

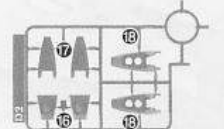

〈PC-132AC〉  
(ポリエチレン: PE)

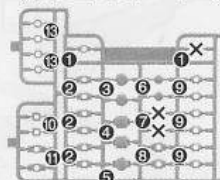

● ホイルシール……………1

● マーキングシール…1

※クリアパーツの中には、製造工程上気泡が入っているものがありますがご了承ください。

《ご購入上げのお客様へ》

万が一部品に不具合がございましたら、商品名、部品番号、不具合の症状をお書きいただき、該当部品を宅に着払いにて下記静岡相談センターまでお送りください。良品と交換させていただきます。部品をなくしたり壊したりした場合は部品注文をご利用ください。

《部品注文のしかた》

- ① 部品注文カードに注文内容を書く: 記入例 A-1×1個、B-2×2個、ホイルシール×1枚  
※商品によりランナー(枠)単位での販売になる部品があります。
- ② 料金を用意する: 部品代+送料の合計額の内、100円単位を郵便定額小為替、100円未満を切手でご用意ください。  
定額小為替は郵便局窓口にてご用意ください。(代金不足の場合はご請求、超過分はお返しています)  
(例): 部品代160円+送料120円=合計280円⇒200円の定額小為替1枚、切手80円分をご用意ください。
- ③ 部品注文カードと料金を封筒に入れて下記相談センターに送る: 電話注文は承っておりません。

■お申込み先: 〒420-8681 静岡県静岡市葵区長沼500-12 株式会社バンダイ静岡相談センター  
TEL: 054-208-7520(電話受付時間 月~金(祝日を除く)10:00~16:00)

- ※ご注文後の内容変更、キャンセル、交換、返品は承っておりませんので予めご了承ください。
- ※在庫がない場合にはご注文をお返しさせていただきます。※為替手数料等の費用はお客様のご負担となります。
- ※部品代、送料は予告なく変更する場合があります。(最新の情報は下記ホームページでご確認ください)
- ※いただきました個人情報は部品発送及び情報提供以外には使用いたしません。

◆ホームページ「バンダイホビーサイト」→「お問合せ」→「よくある質問」:<http://bandai-hobby.net/site/index.html>

(通送料はお客様負担となります)

◆通販の方法は自動音声ガイダンス(24時間)でもご案内しています。TEL: 054-208-7537(通送料はお客様負担となります)

FOR USE IN JAPAN ONLY.

部品注文カード

0189577

1/144SCALE HG UC  
ゼータプラス(ユニコーンVer.)

必要な部品の記号・番号・数量をかか

●注文された理由(○で囲む) (ごわしたなくした)

・日中ご連絡可能な電話番号・年齢

( ) ( ) (才)

R2255546 '14.07

2014.07/T・TO

※コピー使用可

部品料金表	部品各1個	シール類	取扱説明書
	40円	各40円	80円

送料目安表	シール・説明書のみ	部品:5個位	部品:15個位	部品:25個位	部品:50個位
	82円	120円	140円	205円	250円

部品代は上記の表をご覧ください。送料は部品の形状/個数/梱包状態の重さ等で決まります。表を目安に多めの送料をご用意ください。

●部品の価格および送料は変更する場合があります。部品代には、消費税が含まれています。郵送料が改訂された場合は新料金が適用されます。

※部品はきれいに切り取り、向きや左右などイラストを良く見て組み立ててください。

**1**

Scanned by Dalongnet

※切り取らないように注意してください。

A19

PC6

B12

A27

PC2

※向きをかえます。

※向きをかえます。

F9

A11

※切り取らないように注意してください。

**2**

D14

A12

A25

D12

A24

A1

E123

E122

※向きをかえます。

**3**

B4

B3

(シール) 2

(シール) 3

B1

※切り取らないように注意してください。

**4**

(反対側に貼るシール)

B2

(シール) 8

**5**

※切り取らないように注意してください。

A28

A6

A4

F8

A3

**6**

x2

(E29)

E19

F7

E10 (E210)

**7**

x2

B19

PC10

**8**

x2

(後に組む)

PC9

C3

PC6

C4

**9**

x2

2個作る

7

E16 (E26)

**10**

5

6

E19

E121

C7

**11**

※切り取らないように注意してください。

(後に組む)

A6

※向きをかえます。

A28

A2

F8

6

9

E120

E118

C7

**12**

4

2

10

**13**

x2

2個作る

D218

(E211)

E11

(後に組む)

PC9

D217

E113 (E213)

PC4

D216

※きれいに切り取ります。

14

×2  
こっく  
2個作る

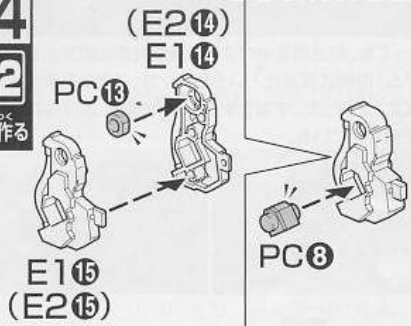

※切り取らないように  
ご注意ください。

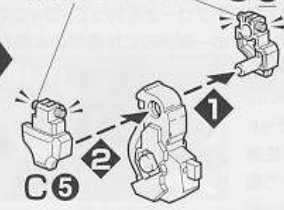

15

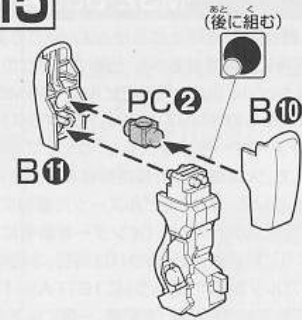

16

×2  
こっく  
2個作る

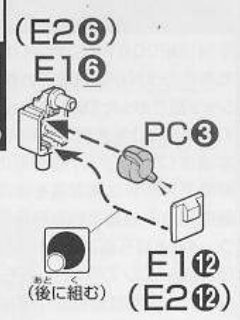

17



18

×2  
こっく  
2個作る

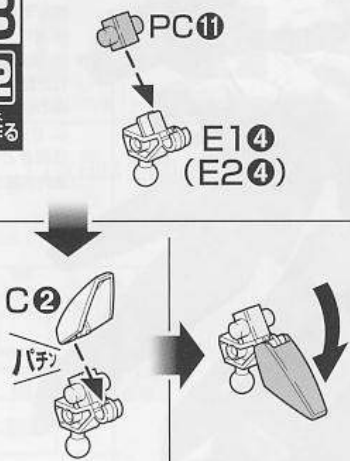

19

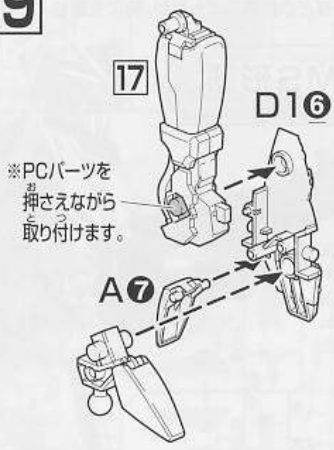

20

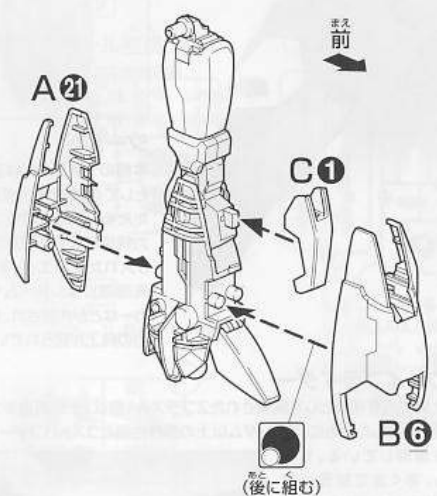

※各部品は、きれいに切り取ります。

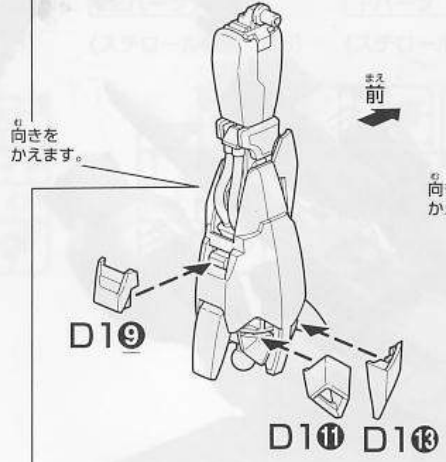

21

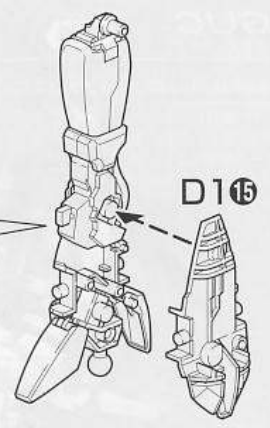
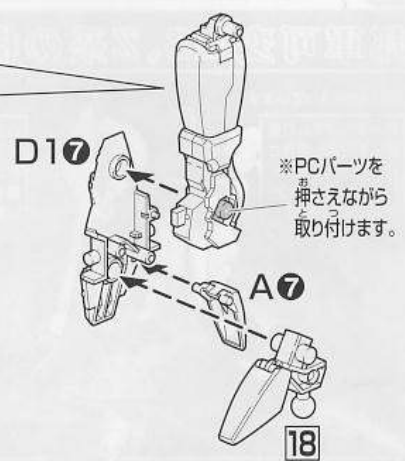
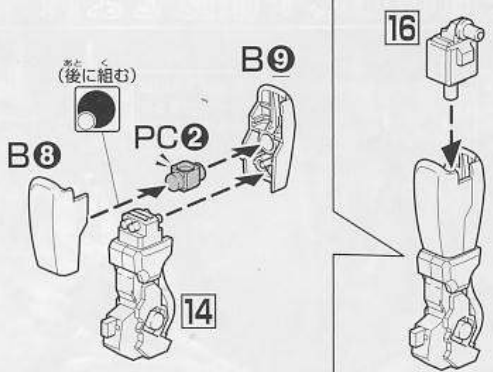

※白部品は、ご丁寧にカット済みです。

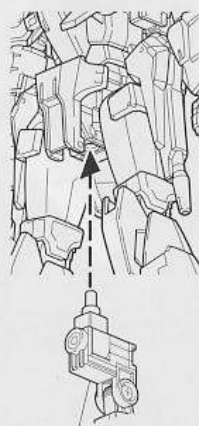
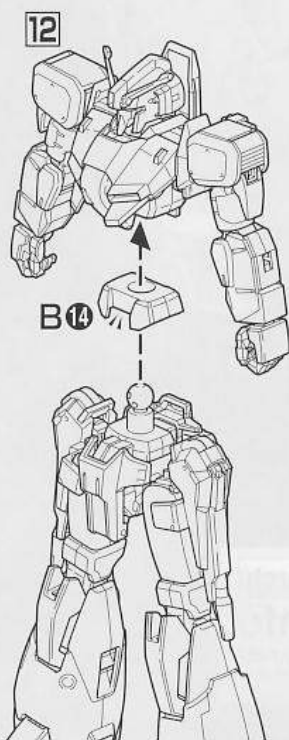
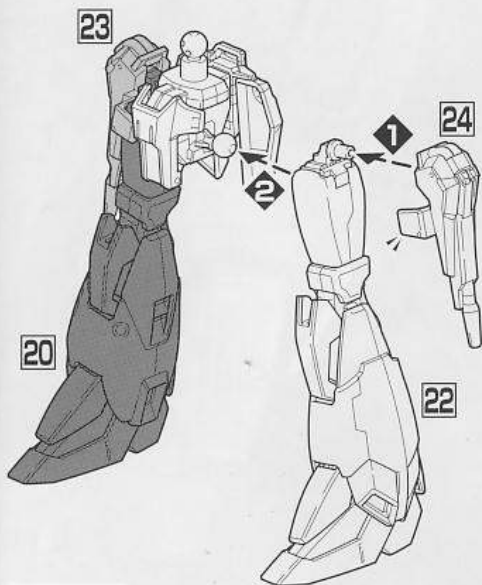
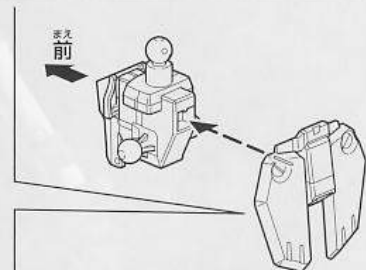
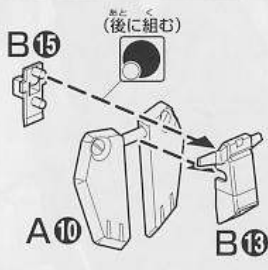
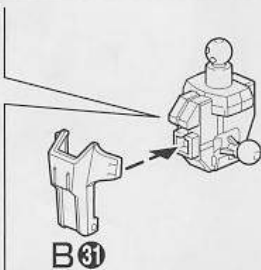
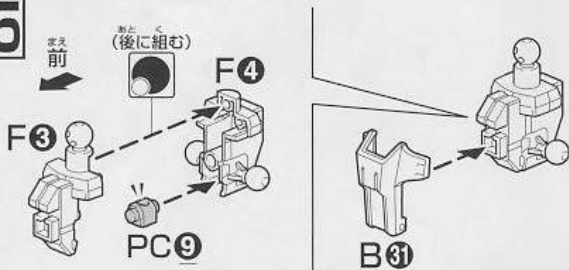
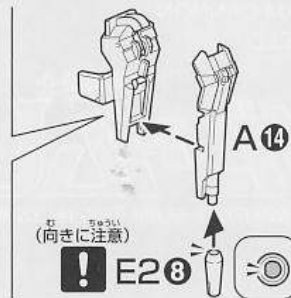
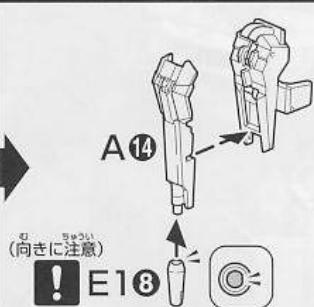
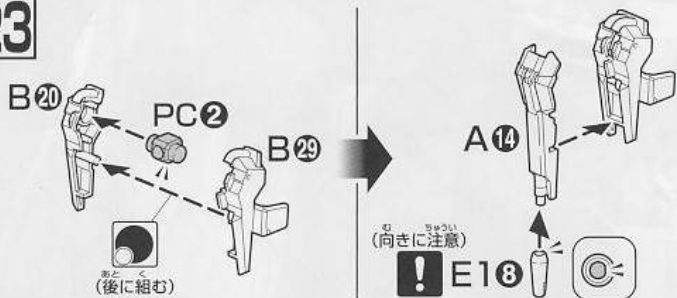
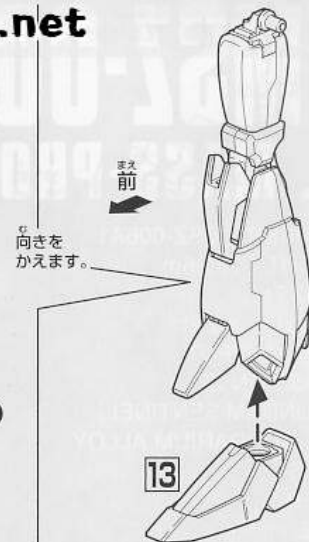
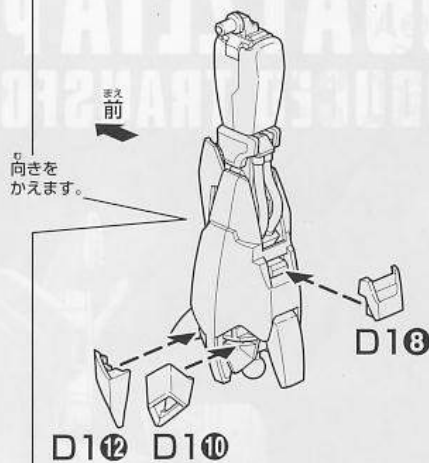
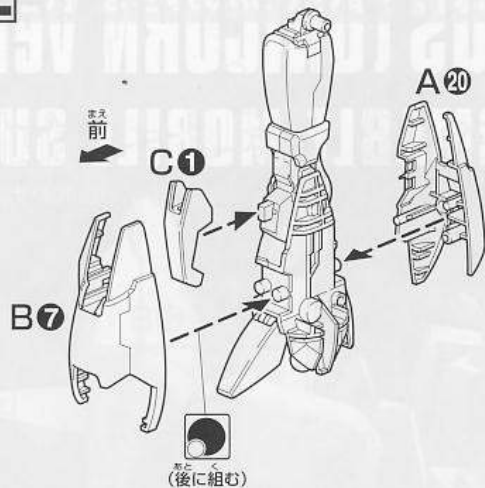

※バンダイプラモデル  
アクションベース2  
(別売り)差し込み用  
(丸型)BA4-A⑨に  
対応しています。

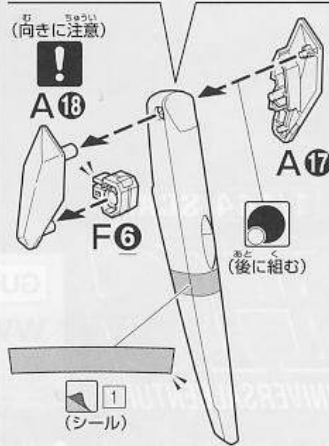
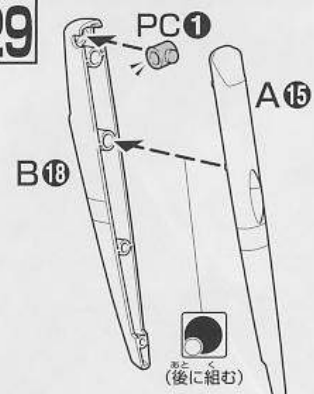



**30**

B22 B23  
PC13  
B16  
（後に組む）

**31**

B27 B28  
PC13  
B17  
（後に組む）

**32**

28 29 30

**33**

E11 F10  
F1 E12  
※切り取らないように注意してください。

**33**

（向きに注意）  
E13

**34**

※切り取らないように注意してください。

A16 B34 B33 B26 B25  
（両側に貼るシール）

**35**

（シール）  
向きをかえます。  
D11 F2 B32

**36**

※手首は外しておきます。

B6 E16 E17 33  
（選んで取り付ける）

**37**

35

**38**

（左手にも持たせられます）

×2  
2個作る

SB61 E17 (E27)

# 1 ウェイブライダー<sup>けいたい</sup>形態<sup>へんけい</sup>への変形

Scanned by Dalong.net

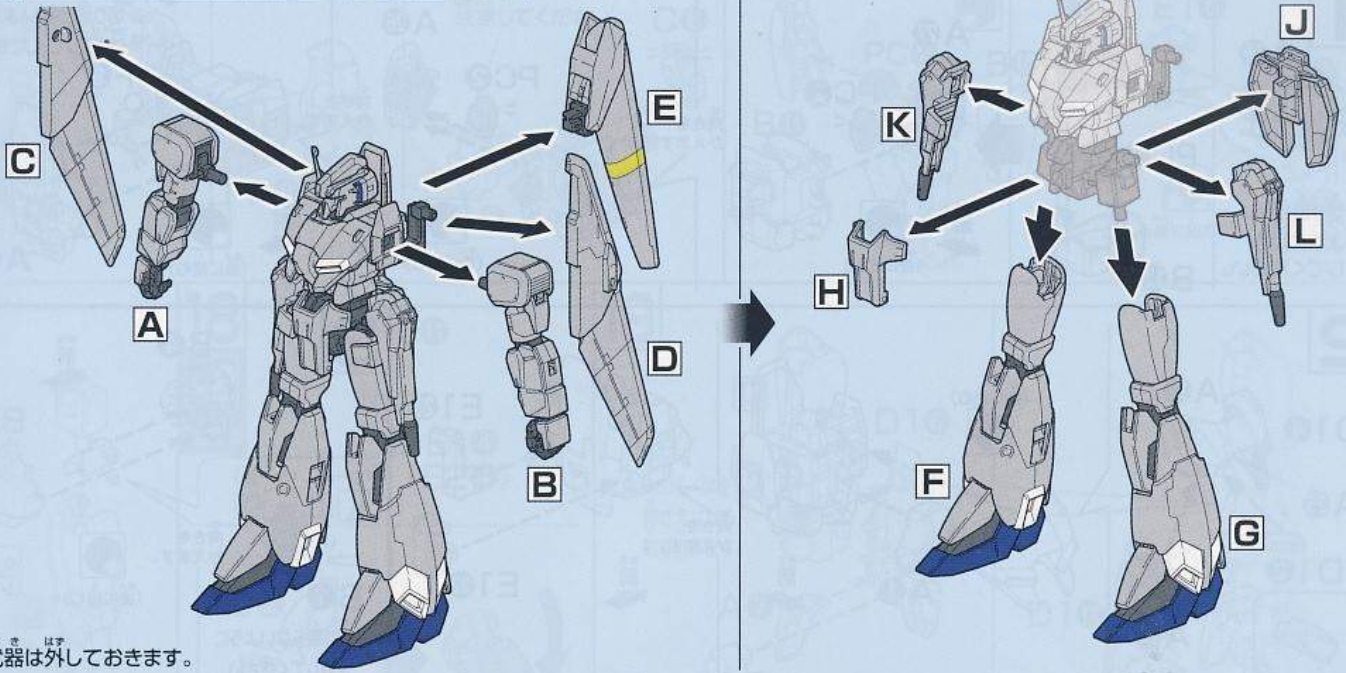

※武器は外しておきます。

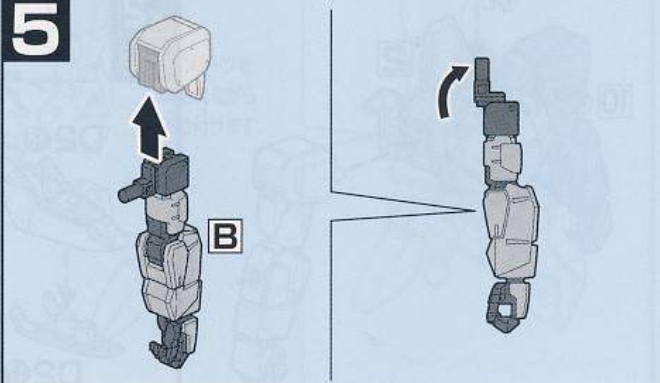
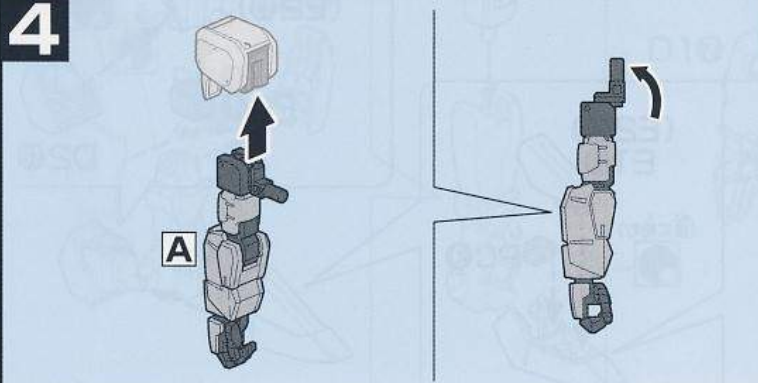
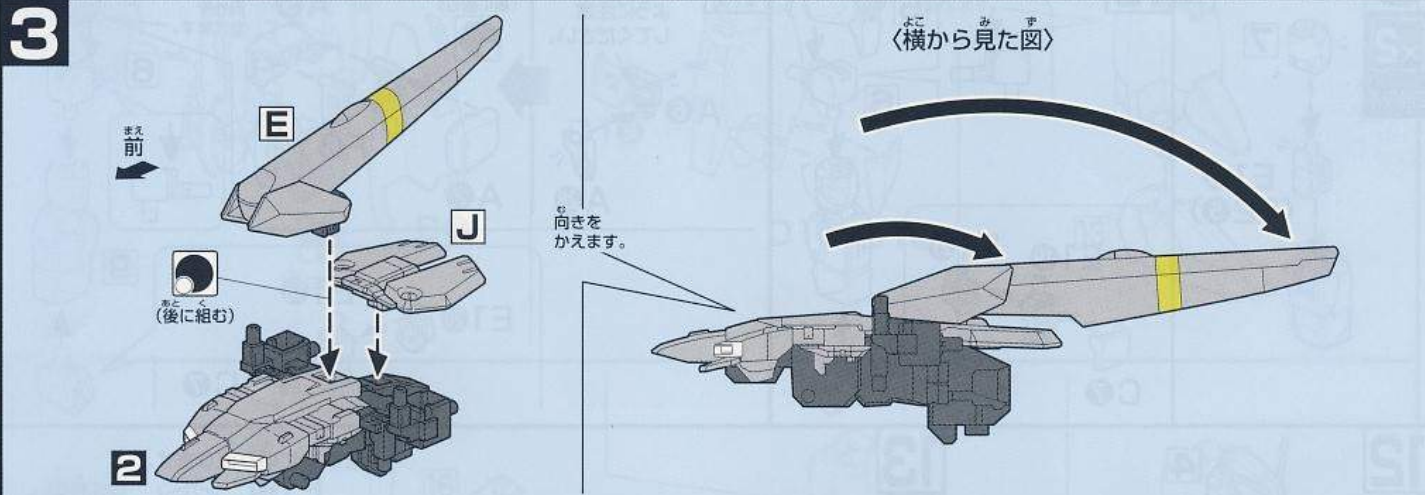
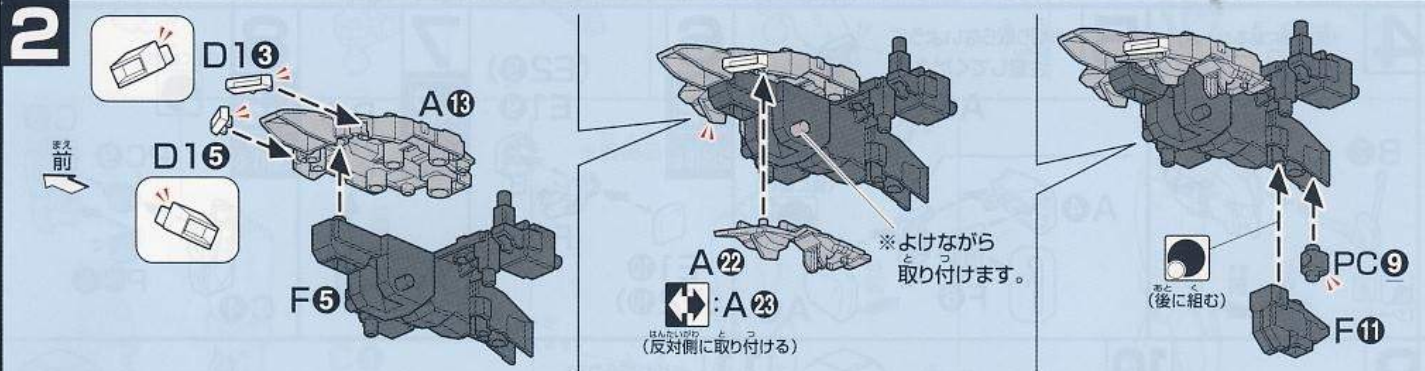

6

※  
まえ  
前

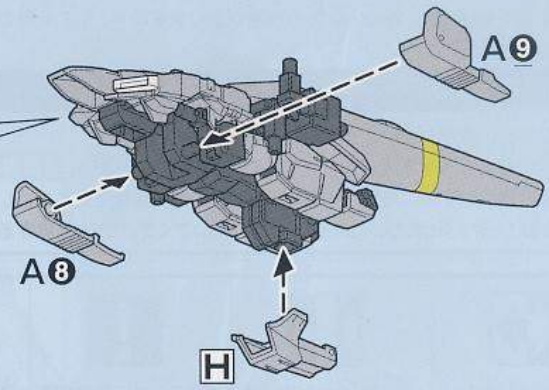
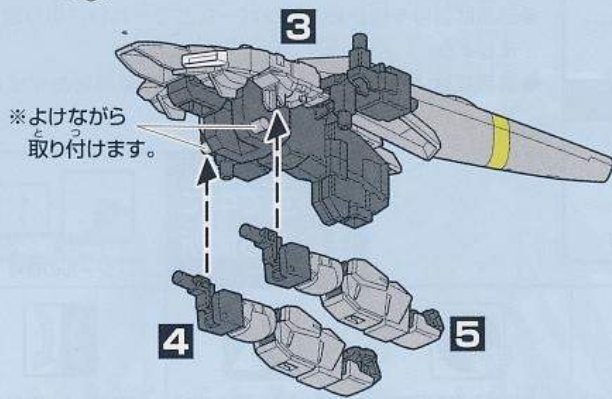

7

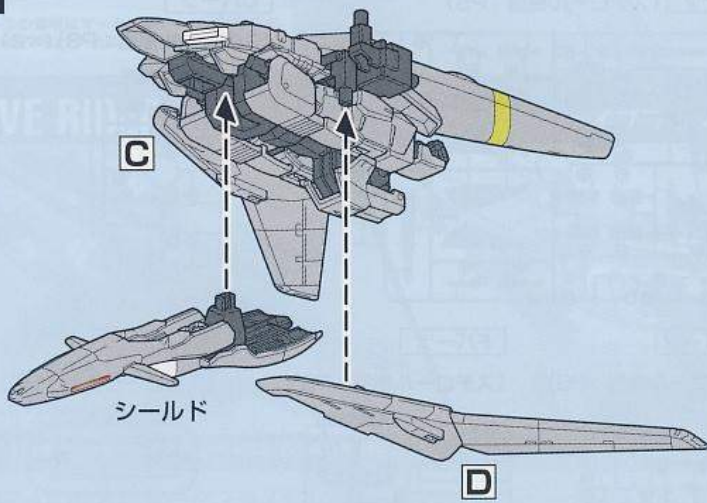

8

両側動かす  
(両側動かす)

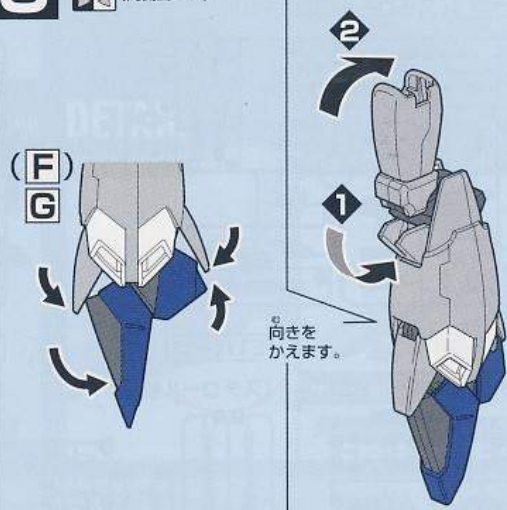

9

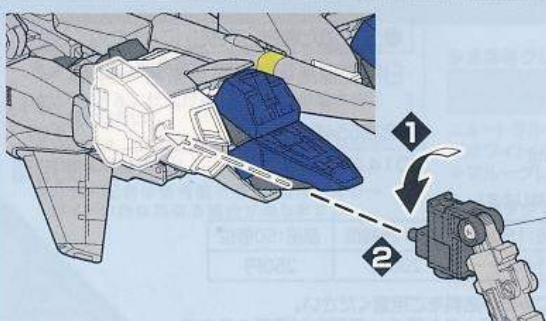
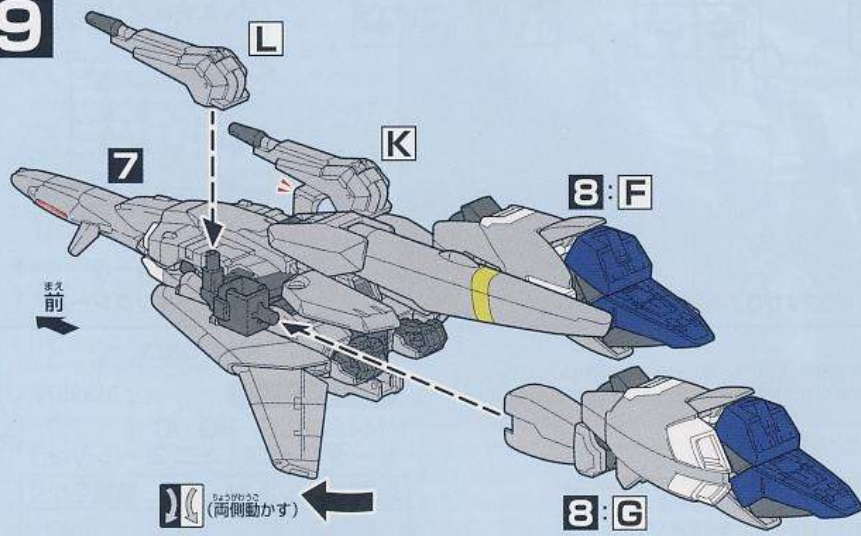

10

※  
まえ  
前

