

©BANDAI

HG
UNIVERSAL CENTURY



NZ-666 KSHATRIYA REPAIRED

NEO ZEON PROTOTYPE MOBILE SUIT FOR NEWTYPE

1/144 NZ-666「クシャトリヤ・リペアード」HG



機動戦士
ガンダム UC
MOBILE SUIT GUNDAM UNICORN



BANDAI 2014 MADE IN JAPAN この商品には、THOUC「クシャトリヤ・リペアード」が1セット入っています。パッケージの画像と商品は多少異なる場合がありますのでご了承ください。

Scanned by Dalong.net

NZ-666 KSHATRIYA REPAIRED

NEO ZEON PROTOTYPE MOBILE SUIT FOR NEWTYPE

© 創通・サンライズ

MODEL NUMBER : NZ-666
TOTAL HEIGHT : 22.3m
WEIGHT : 29.7t TOTAL WEIGHT : 74.02t
MATERIAL : GUNDARIUM ALLOY
ARMAMENTS : BEAM SABER BEAM GUN
ALTERED FUNNEL MEGA PARTICLE CANNON
MACHINE CANNON
I-FIELD GENERATOR
BEAM GATLING GUN
HYPER BEAM JAVELIN



1/144 SCALE

HG
UNIVERSAL CENTURY

機動戦士
ガンダムユニコーン
MOBILE SUIT GUNDAM UNICORN

GUNDAM.INFO

Search

www.gundam.info

バンダイホビーサイト ▶ www.bandai-hobby.net/

Fees accrued by your communication and connection to the internet are under customer's responsibility.

ホームページにアクセスする際の通信料等はお客様のご負担となります。



BANDAI 2014 MADE IN JAPAN

●画像の完成品は塗装してあります。

0189488

パーツリスト

(×印は使用しないパーツです。)

Cパーツ (×2)

(スチロール樹脂: PS)

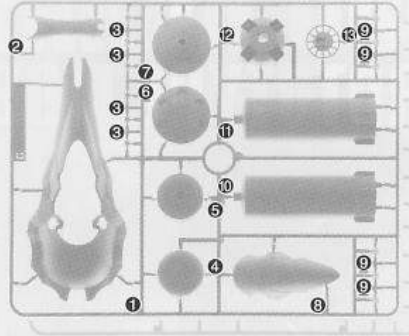

Dパーツ

(スチロール樹脂: PS)

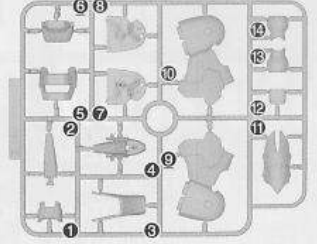

Aパーツ

(スチロール樹脂: PS)

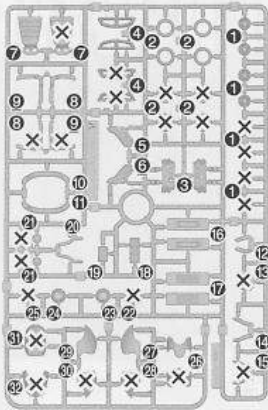

Bパーツ

(スチロール樹脂: PS)

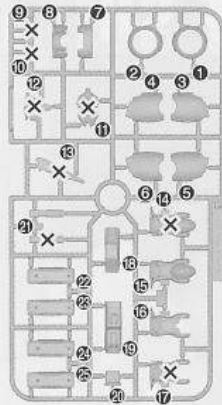

Gパーツ

(スチロール樹脂: PS)

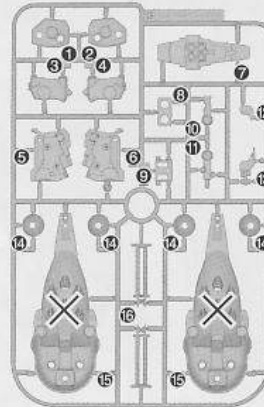

Hパーツ (×2)

(ABS樹脂: ABS)

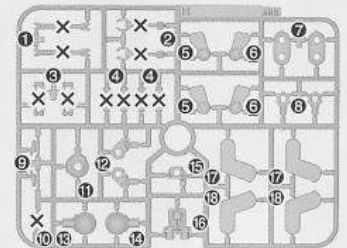
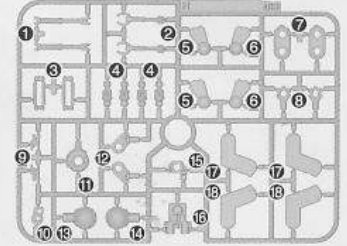

Eパーツ

(スチロール樹脂: PS)

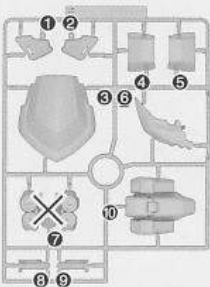

Fパーツ

(スチロール樹脂: PS)

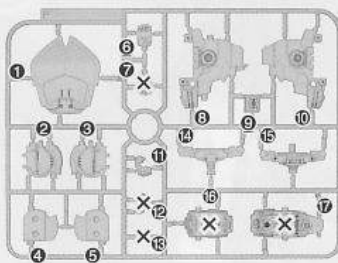

Iパーツ

(スチロール樹脂: PS)

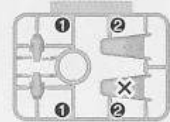

Jパーツ (×2)

(スチロール樹脂: PS)

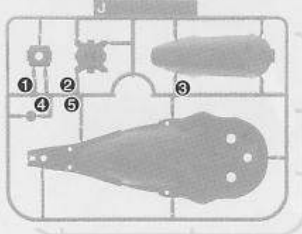

Kパーツ

(スチロール樹脂: PS)

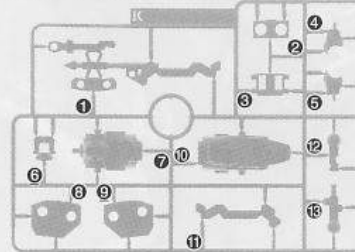

Lパーツ

(ABS樹脂: ABS)

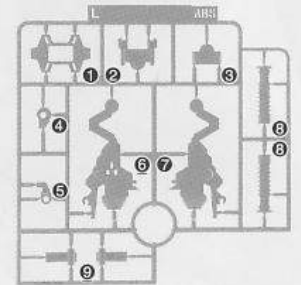

M1パーツ

(スチロール樹脂: PS)

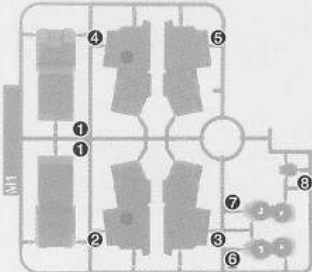

M2パーツ

(スチロール樹脂: PS)

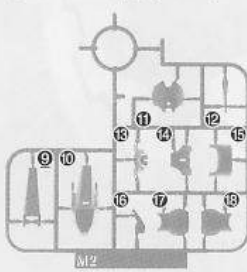

N1パーツ

(スチロール樹脂: PS)

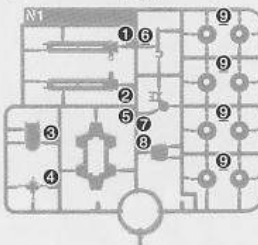

N2パーツ

(スチロール樹脂: PS)

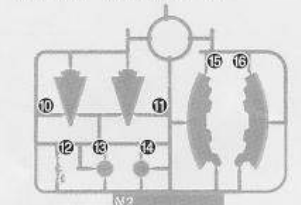

O1パーツ

(スチロール樹脂: PS)

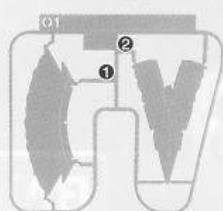

O2パーツ

(スチロール樹脂: PS)



SB1パーツ

(スチロール樹脂: PS)

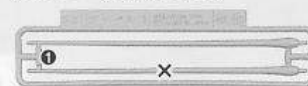

(PC-116)
(ポリエチレン: PE)

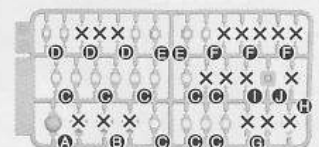

※クリアパーツの中には、製造工程上気泡が入っているものがありますがご了承ください。

●ホイルシール.....1

警告 (けいこく)

保護者の方へ 必ずお読みください。

- 小部品があります。誤飲・窒息の危険がありますので、3才未満のお子様には絶対に与えないでください。

注意 (ちゅうい)

- 縁部が鋭い箇所がありますので、注意してください。
- 先端が尖っている箇所がありますので、注意してください。
- 部品はきれいに切り取り、切り取ったあとのクズは捨ててください。
- 袋を頭からかぶったり、顔を覆ったりしないでください。窒息する恐れがあります。

《組み立てる時の注意》

- 組み立てる前に説明書をよく読みましょう。
- 部品は番号を確かめ、ニッパーなどできれいに切り取りましょう。
- 塗装にはより安全な「水性塗料」のご使用をおすすめします。
- ABS部分への塗装は破損する恐れがありますので、塗装はおすすめできません。

組み立て中に注意する箇所

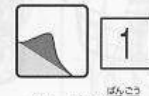

・シールの番号



・反対側に取り付けるパーツ



・高側に同じパーツを取り付ける



・向きに注意して取り付ける



・切り取るどころ



・部品を数値の個数作ります



・先に組み立てます



・後に組み立てます



・反対側も同じように動かします

※部品はきれいに切り取り、向きや左右などイラストを良く見て組み立ててください。

1

※奥までしっかりと、はめ込みます。

2

向きをかえます。

※奥までしっかりと、はめ込みます。

※切り取らないように注意してください。

3

向きをかえます。

※奥までしっかりと、はめ込みます。

※切り取らないように注意してください。

4

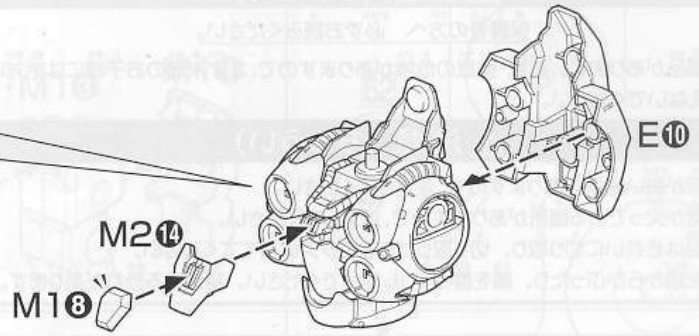
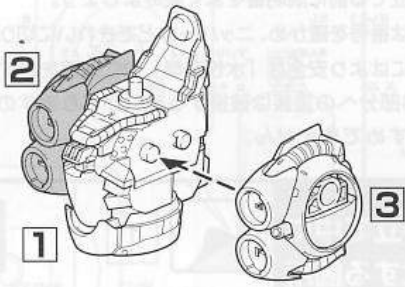

5

※各部品は、向きに注意して組み立てます。

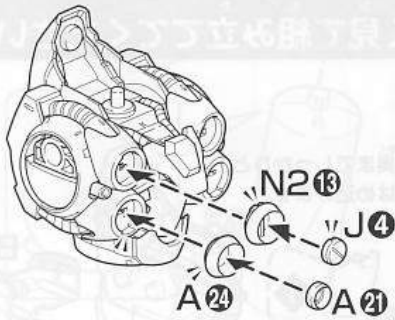

向きをかえます。

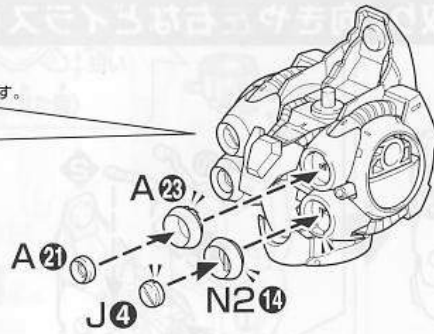

〈組み付け位置〉

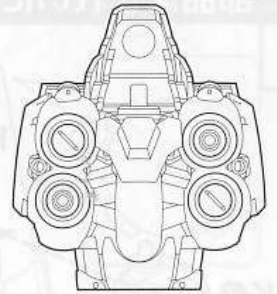

6

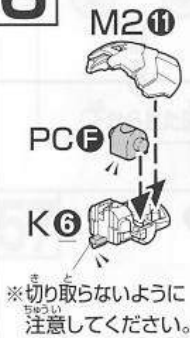

※切り取らないように注意してください。

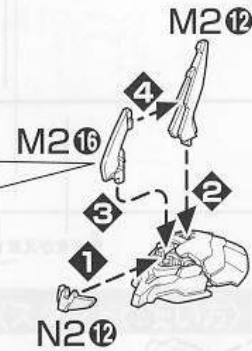

〈組み付け位置〉



7

×4
こづく
4個作る

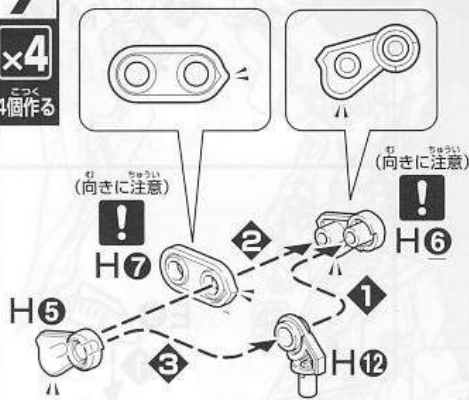

〈組み付け位置〉

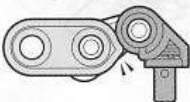

8

×4
こづく
4個作る

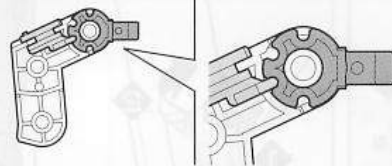
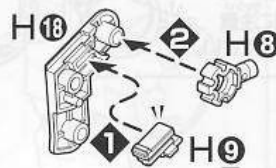

〈裏から見た図〉



※図の位置に合わせてください。

9

×4
こづく
4個作る

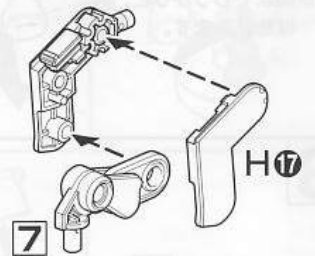

〈組み付け位置〉



10

G8
※切り取らないように注意してください。
H16

11

B24
PC9
G9
(先に組む)
B23

12

(後に組む)
G10
H10
G11
〈組み付け位置〉

D14
D18
G12
G18
※切り取らないように注意してください。

13

B16
B15
PC10
(先に組む)
〈組み付け位置〉

〈後ろから見た図〉
A14
A12
※(向きに注意)

14

(先に組む)
A27
A26
A29
(シール)

15

〈正面から見た図〉
向きをかえます。
D12
F6
F11
A17
※(向きに注意)

D11
(反対側に貼るシール)
4 (シール)
5 (シール)
6
3

16

B 25

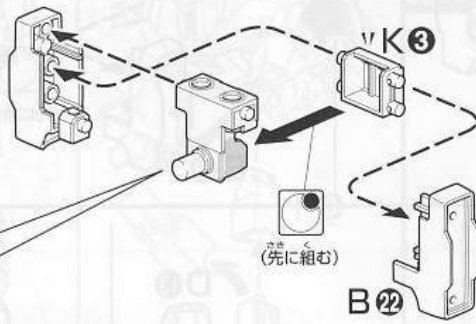
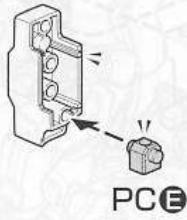

17

(後に組む) K 16

〈組み付け位置〉

K 12

L 4



M 2 17

M 2 18

18

L 5

K 11

K 1

(後に組む)

(後に組む)

K 4

K 5

反対側に貼るシール (反対側に貼るシール)

8

7

N 2 15

N 2 16

N 2 11

両側に貼るシール (両側に貼るシール)

10

N 2 10

19

(向きに注意)

A 16

9

A 17

(向きに注意)

16

9

20

6

15

5

21

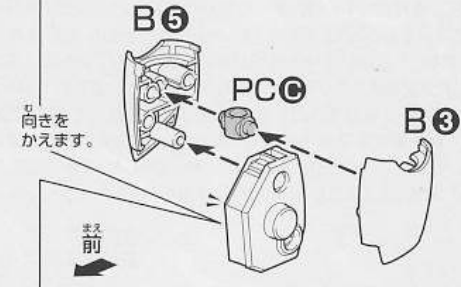
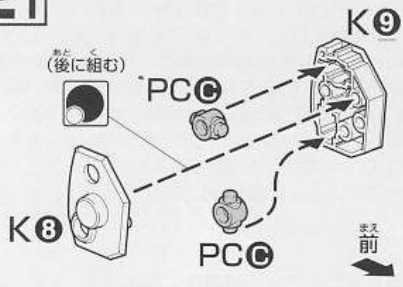

22

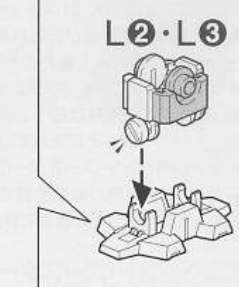

23

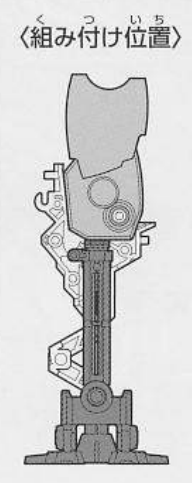
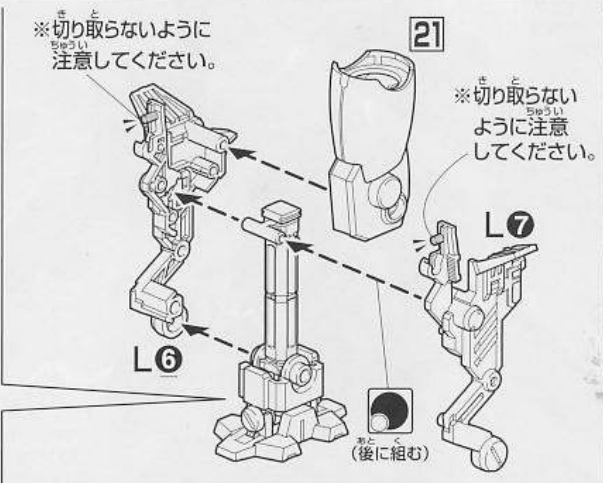
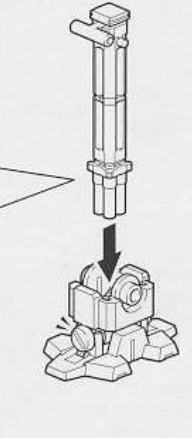
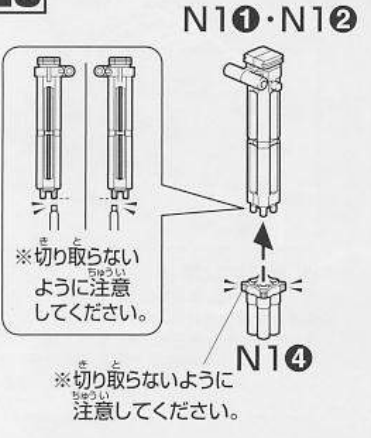

24

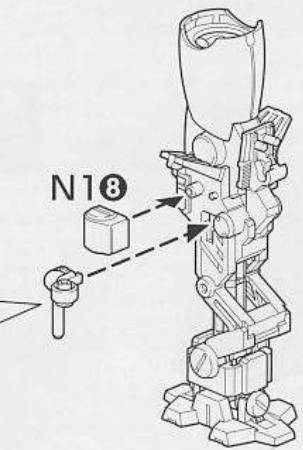
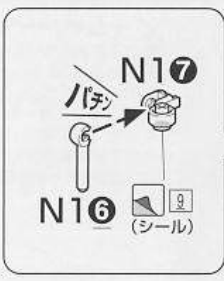

25

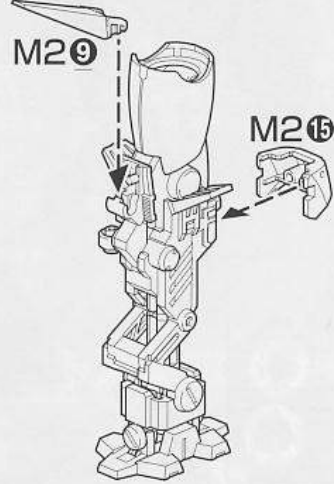

26

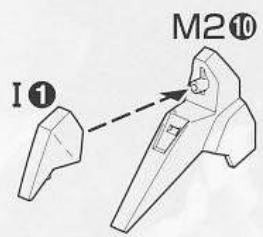

27

×2
2個作る

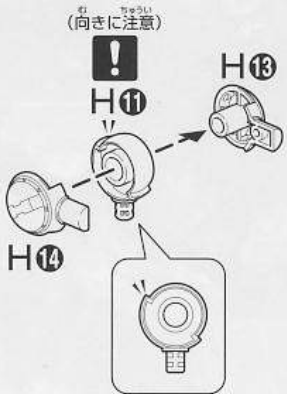

28

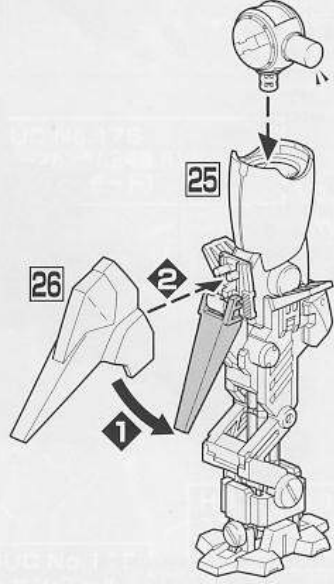

バラオ攻略戦においてRX-0《ユニコーンガンダム》との交戦により大破し、連邦軍の《ネェル・アーガマ》へ収容されていたNZ-666《クシャトリヤ》は、後に同艦へ乗り込んだ「袖付き」の主導による一方的な補修作業が行われることになる。最低限の稼働能力を確保することを重視した《クシャトリヤ・ベッセルング》と呼ばれる補修途上から、《ネェル・アーガマ》クルーの本格的なサポートを受け、実戦投入を前提としたさらなる現地改修が施された状態、それが《クシャトリヤ・リベアード》である。ただでさえ予備パーツの調達がまならぬワンオフ機の側面が強い《クシャトリヤ》において、ヘッド・ユニットやコックピットブロック周辺など完全に喪失した装甲部の復旧には、艦内に備蓄されていた連邦モビルスーツの予備パーツを加工して使用、兵装類に関しては自身をこの様な状態へ追い込んだ《ユニコーンガンダム》のオプション装備を転用するなど、使えるものは全て使う、所属を問わぬ修復作業が行われた結果、完成したシルエットはきわめて独特なものへと変化している。《クシャトリヤ》を構成する上で最も重要な要素であったバンダー4基の完全復旧は叶わなかったものの、欠損による総体的な軽量化に加え、代用した大型プロペラント・ブースターによってむしろ推力重量比は向上しており、優れた機動性能を因らすも獲得した。また、攻撃面においても、現場の意見から汲み上げられたファンネルの新たな活用法や、専用の補助装備であるビーム・ガトリングガンの内装、前述した《ユニコーンガンダム》用のハイパー・ビーム・ジャベリンによる白兵戦能力の充実など、修復以前より攻め手が豊富になったと言っても過言ではないのだ。

大型プロペラント・ブースター

シュトルム・ブースターとも呼ばれる推進剤タンクと推進システム両方の特性を併せ持ったギラ・ズールタイプ用の試作オプションユニット。喪失したバンダーを補う形で肩部に装着しており、見た目通りの圧倒的な推進力を発生させる。

SPEC

型式番号：NZ-666
 全高：22.3m 本体重量：29.7t 全備重量：74.02t
 装甲材質：ガンダリウム合金
 武装：ビーム・サーベル ビーム・ガン 改造ファンネル メガ粒子砲
 マシン・キャノン フィールド・ジェネレーター
 ビーム・ガトリングガン ハイパー・ビーム・ジャベリン



改造ファンネル

ガンシールド隊の整備員によるアイデアから生まれた現地改修兵装。小型シュトルム・ファウストの弾頭部分をファンネルに加工接合しており、パイロットの感応波で自在に遠隔操作を行い、ファンネルそのものを対象へ直撃させる。

バンダー

2門のメガ粒子砲を装備し、6基の改造ファンネルを収納するコンテナ、フィールド・ジェネレーター、スラスター、サブ・アーム、プロペラントタンクなどを内蔵する複合ユニット。本機を「四枚羽根」と渾名付けるシルエットを生み出していたが、欠損により本来の4基から2基へと減少している。



ビーム・サーベル

かつてのネオ・ジオン機体であるAMX-004 キュベレイやMSN-04 サザビーと同様、前腕部の手首にサーベルラックが内蔵されており、収納時はそのまま射撃を行えるビーム・ガンの砲身としても機能する。



胸部

補修途上(クシャトリヤ・ベッセルング)時には剥き出しだったコックピットブロック周辺は、連邦系機体の予備パーツを加工した装甲材が新たに張り込まれた。内蔵兵装である肩前部の実体弾砲マシン・キャノン、バンダー同様に2門へと減少した胸部メガ粒子砲は、単体でも十分な威力を示す。

ビーム・ガトリングガン

主武装を補助するために用意されていた専用の携行火器で、MSN-03 ヤクト・ドーガに設定されていたメガ・ガトリングガンの機構を継承しつつ、安定性を主眼においたアップデートが行われている。右足の仮設フレーム内部に固定装着させた。



ハイパー・ビーム・ジャベリン

ネェル・アーガマに保管されていたユニコーンガンダムのオプション兵装で、専用増加サイコフレーム兵装(アームド・アーモシリーズ)のプロトタイプ。左前腕基部に直接接合され、刺突と斬撃にそれぞれ特化させた高出力ビーム刃を形成する。

※画像はバンダイプラモデルアクションベース1(別売り)を使用しています。(アクションベース2には、対応していません。)
 ※データは劇中の設定です。



※画像はイメージです。

NZ-666 クシャトリヤ・リベアード

U.C.0096。地球連邦軍とネオ・ジオン残党軍「袖付き」による、「ラプラスの箱」を巡る戦いは激化の一途をたどる。——まるで自分と闘っているようだ、マリーダ・クルスは思った。目の前の黒いモビルスーツが、かつての乗機だったからだけではない。内から発する負の力を追い払うように暴れる戦い方も含め、かつての自分をそのまま映し見ているような感覚にとらわれていた。自身が望まぬ調整を受けた故にあのような戦い様を晒していたのだと思っていたが、あれに搭乗しているリディという男は“普通”の人間のはずだ。ということは、黒い《ユニコーン》自体に、人をそうさせてしまう力が備えられているというのか。ただ、今座っている《クシャトリヤ》のcockpitシートの方が、彼女にとって落ち着ける場所であるのは間違いなく、よくよくここに帰って来られたものだ、マリーダは改めて思った。色々な人達のお陰で、彼女は以前よりも澄み切っている。なにより目の前の黒い《ガンダム》に対し、少なからず憐憫の情を抱けているのは、《ガンダム》を問答無用で倒すべき敵だ、と刷り込まれていた頃には考えられなかったことだ。マリーダは、白い《ユニコーン》から譲り受けた左腕のハイパー・ビーム・ジャベリンに意識を集中させ、相対するリディの《バンシィ・ノルン》へ斬りかかる。止めなければならぬ相手ではあるが、リディは倒すべき本当の敵ではない。——それでも、と言い続ければ、彼もきっとわかってくれるだろうさ、パナージのように。

マリーダ・クルス

「袖付き」に所属していた彼女は、強化人間であるという理由からマースの手により再調整を受け、望まぬ形で《ユニコーンガンダム》を狙った。パナージとジンネマン達によって救出された彼女は、再びクシャトリヤに搭乗し、自身の意志で最終決戦に臨む。



HGUC

シリーズラインナップ

最終決戦で繰り広げられるMS達のバトルをHGUCで再現!!

※この商品には、「HGUC クシャトリヤ・リベアード」が1セット入っています。



HGUC No.178
フルアーマー・ユニコーンガンダム
(デストロイモード)

HGUC No.116
シナンジュ

HGUC No.175
ユニコーンガンダム2号機 バンシィ・ノルン
(デストロイモード)

HGUC No.156
フルアーマー・ユニコーンガンダム
(ユニコーンモード)

HGUC No.152
ジェスタ・キャノン

HGUC No.130
ジェスタ

HGUC No.149
ローゼン・スール

HGUC No.153
ユニコーンガンダム2号機 バンシィ・ノルン
(ユニコーンモード)

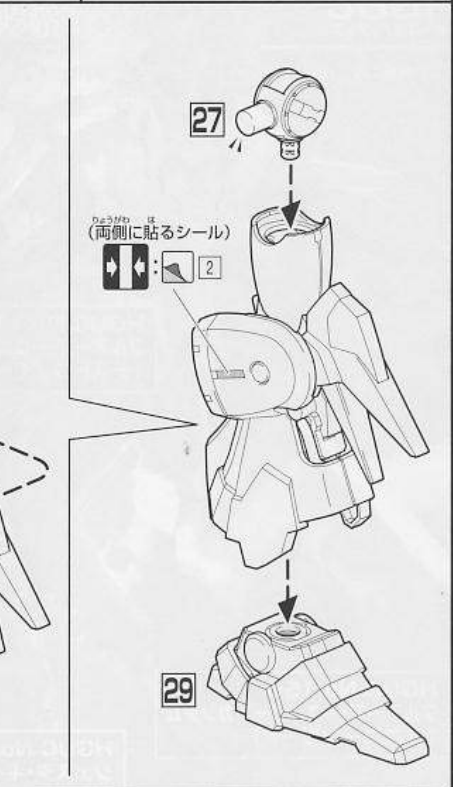
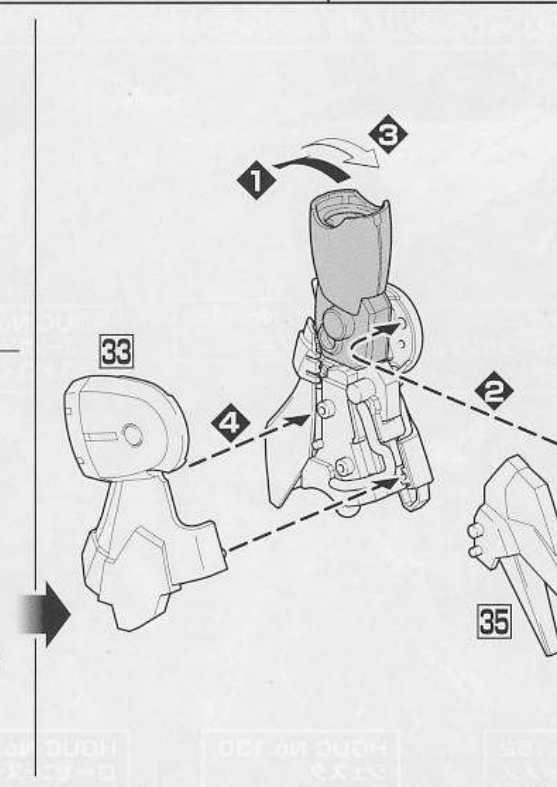
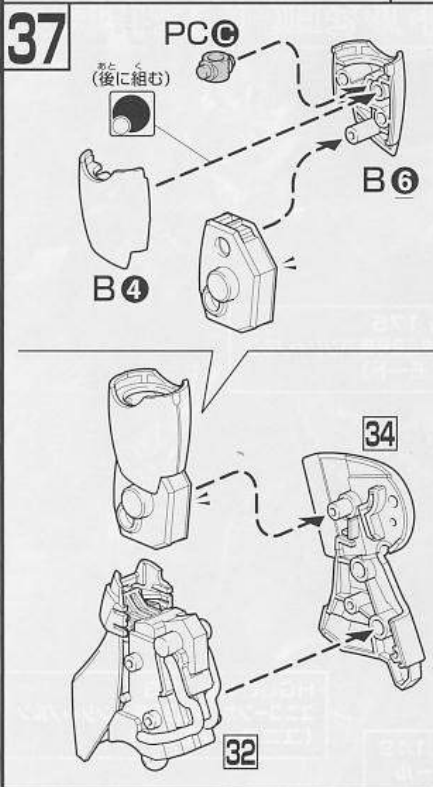
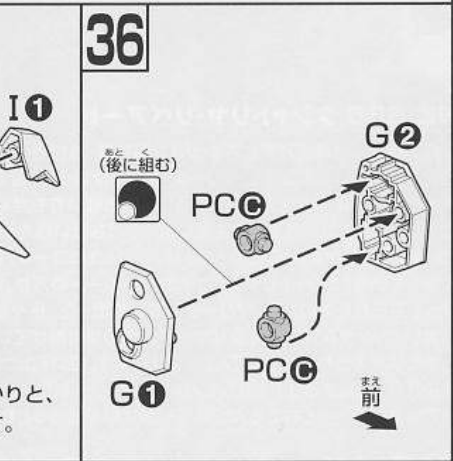
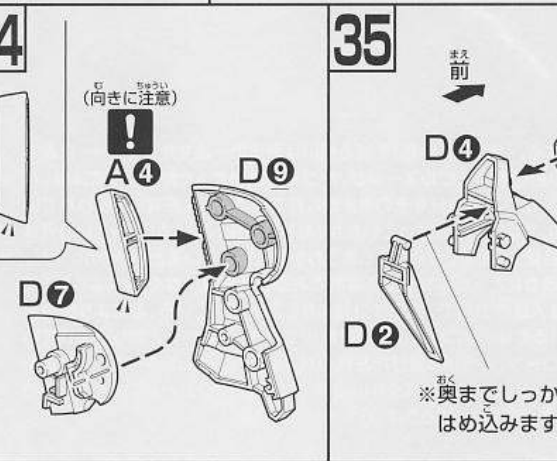
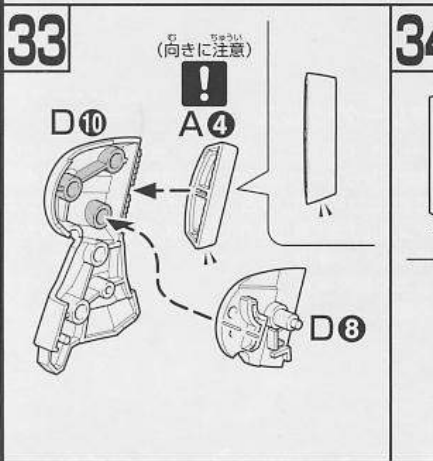
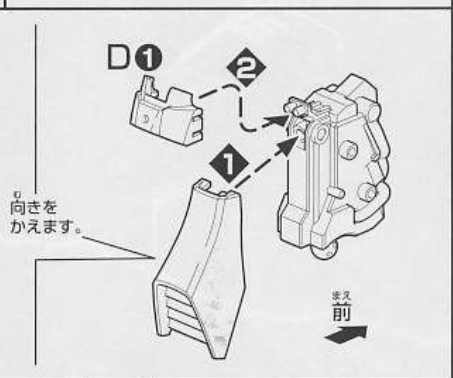
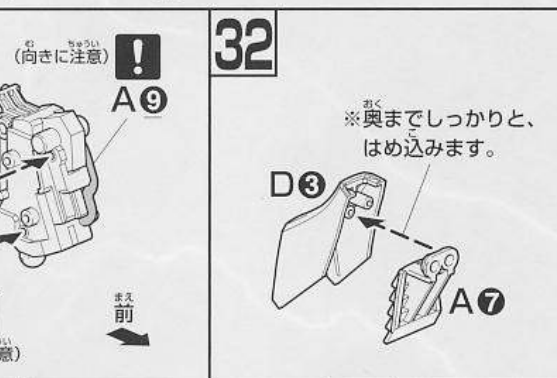
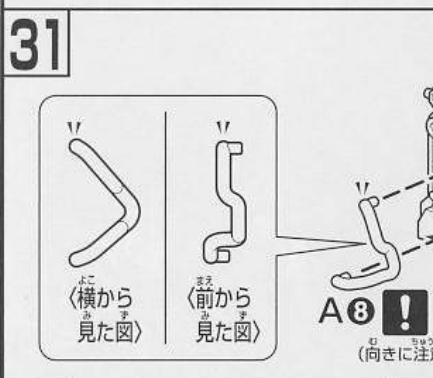
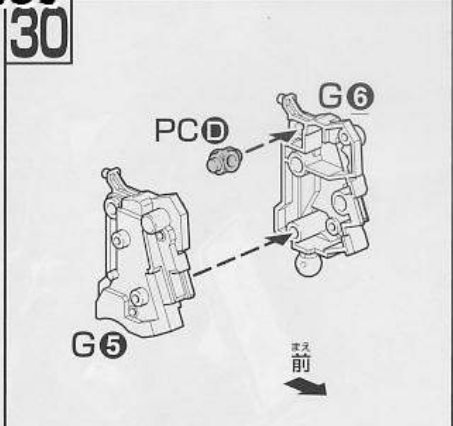
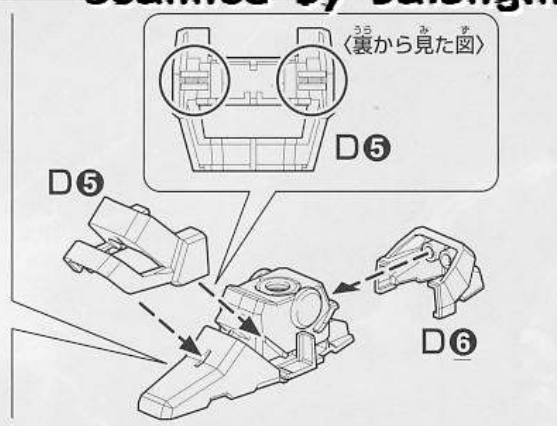
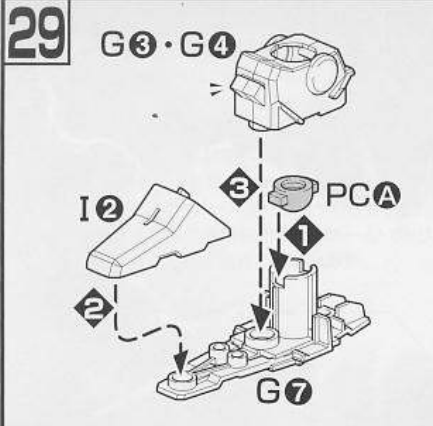

38

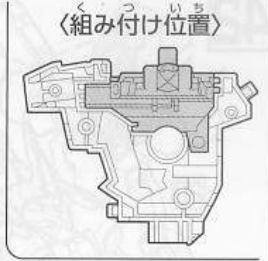
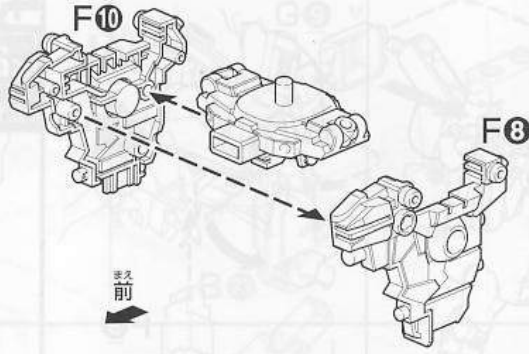
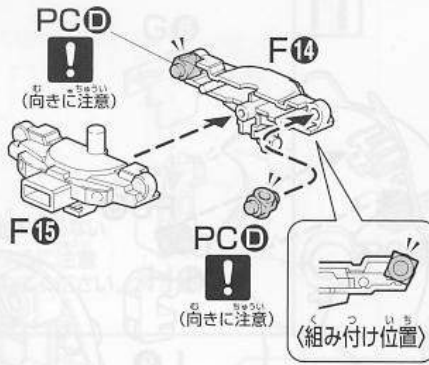

39

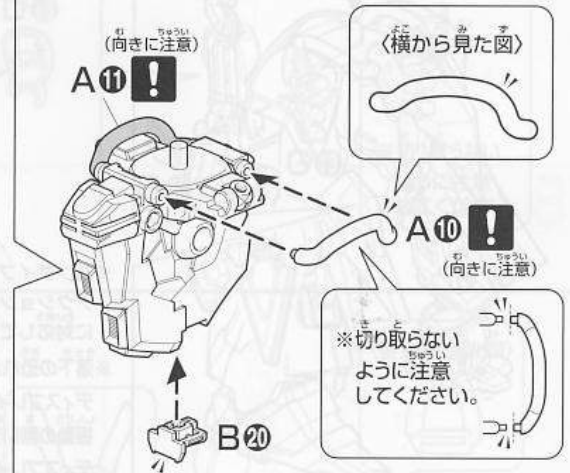
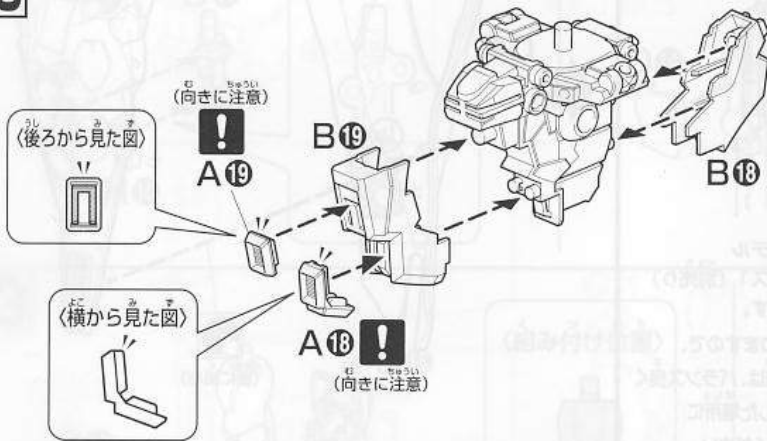

40

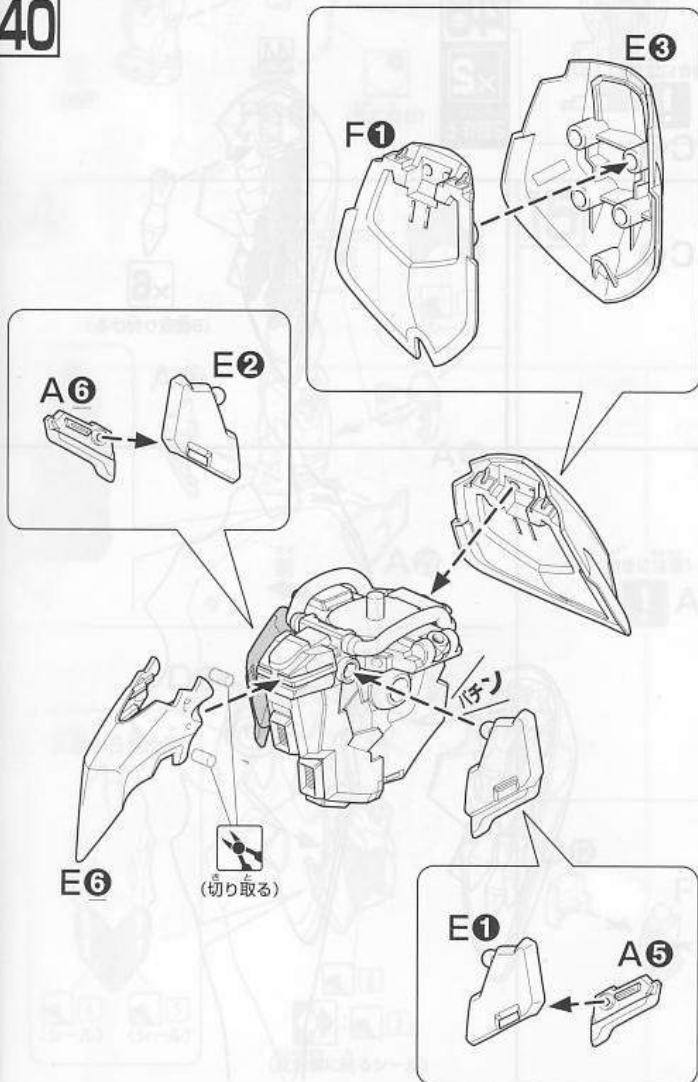

41

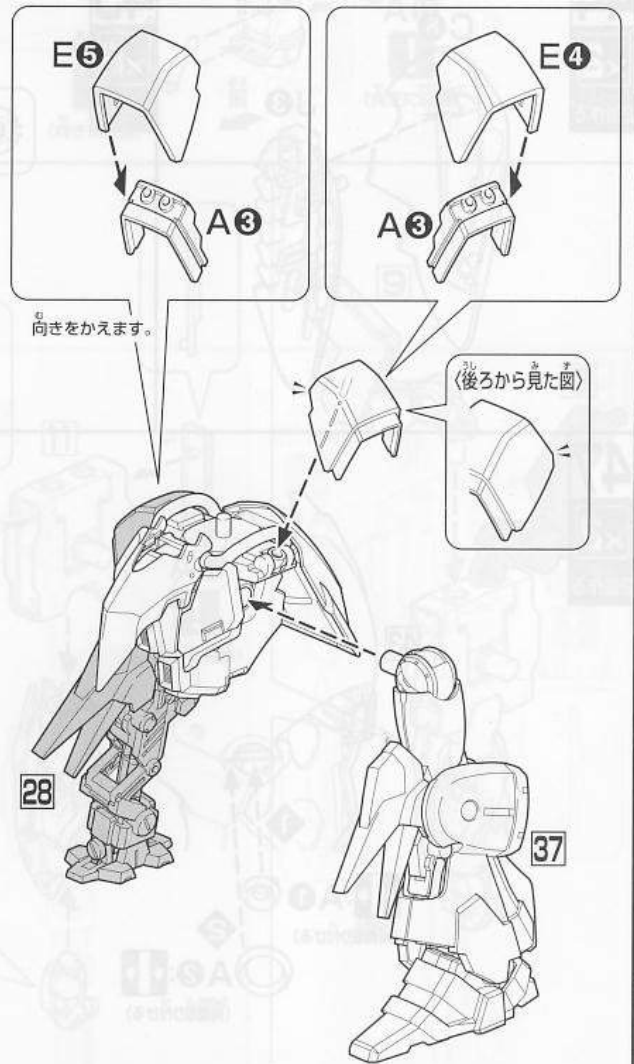

42

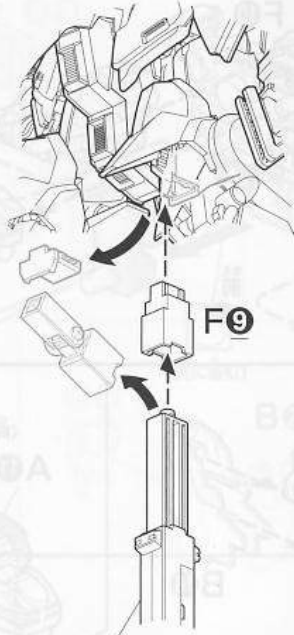
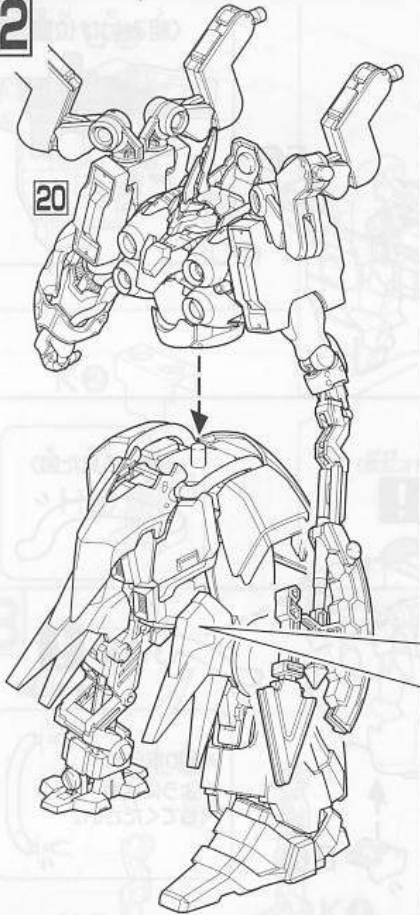

※バンダイプラモデル
アクションベース1 (別売り)
に対応しています。
※落下の恐れがありますので、
ディスプレイの際は、バランスよく
振動の無い安定した場所に
ディスプレイしてください。

43

×2
こつく
2個作る

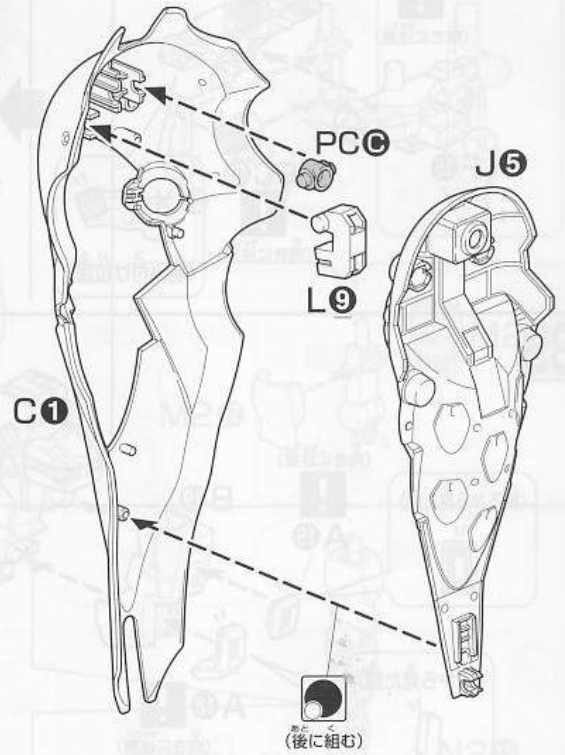

44

×2
こつく
2個作る

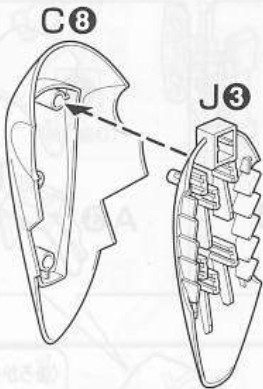

45

×12
こつく
12個作る

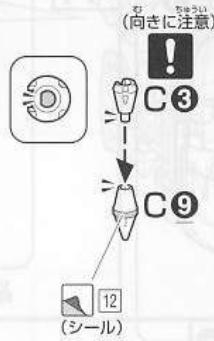

46

×2
こつく
2個作る



47

×2
こつく
2個作る

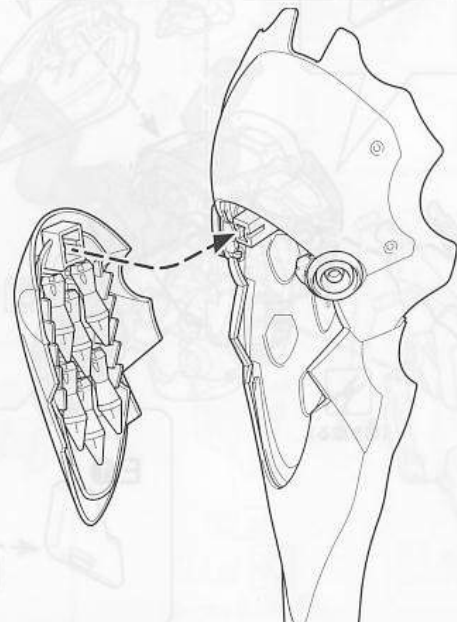

48

×4
こつく
4個作る

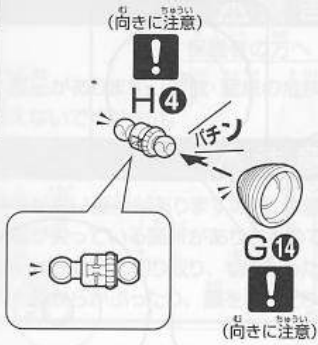

50

×2
こつく
2個作る

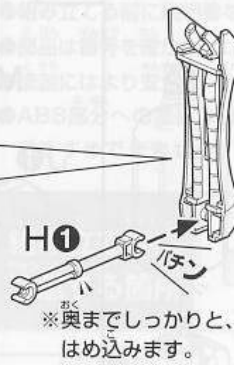
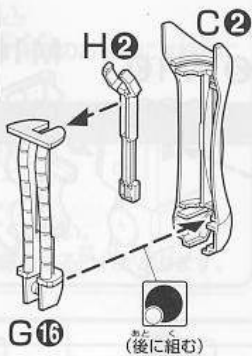

49

×2
こつく
2個作る

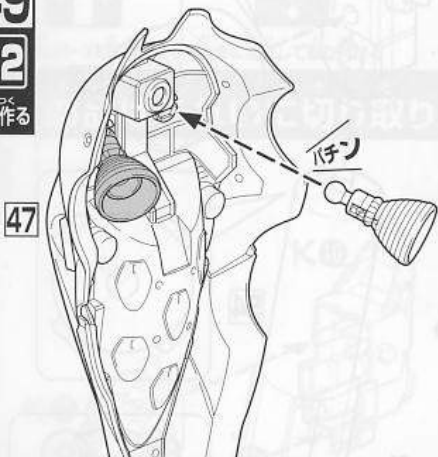

51

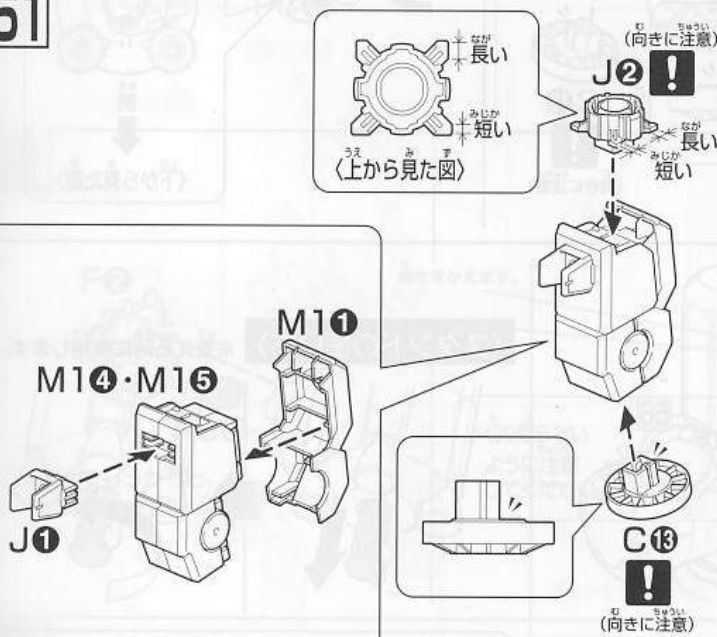

52

×2
こつく
2個作る



53

×2
こつく
2個作る

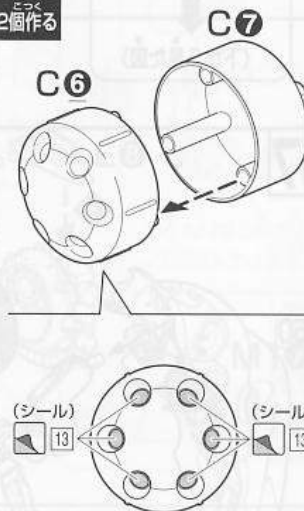

54

×2
こつく
2個作る

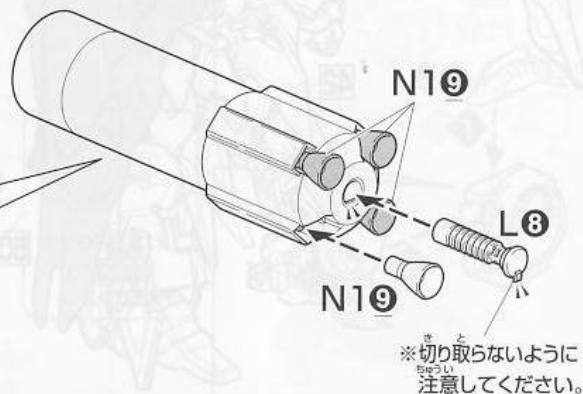
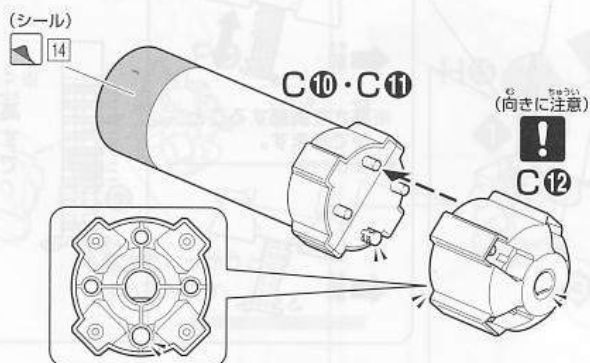

55

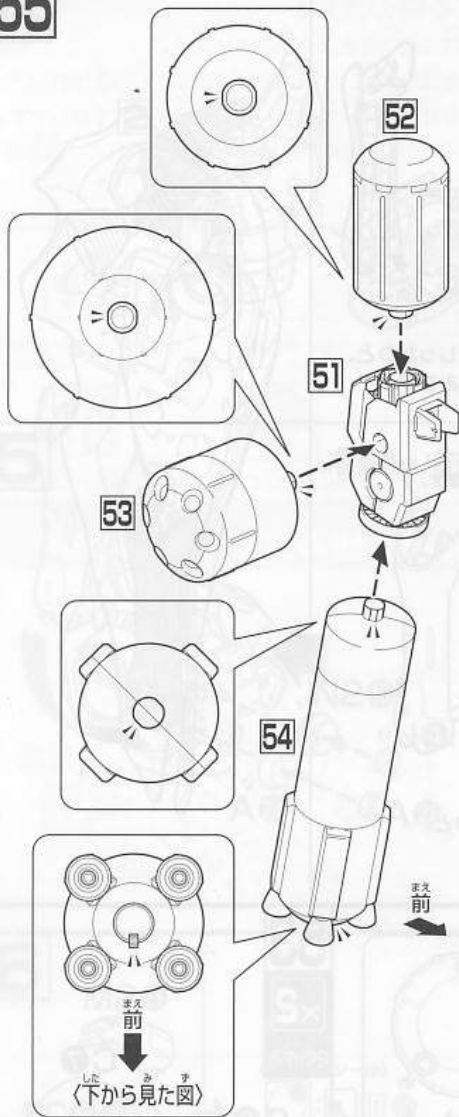

56

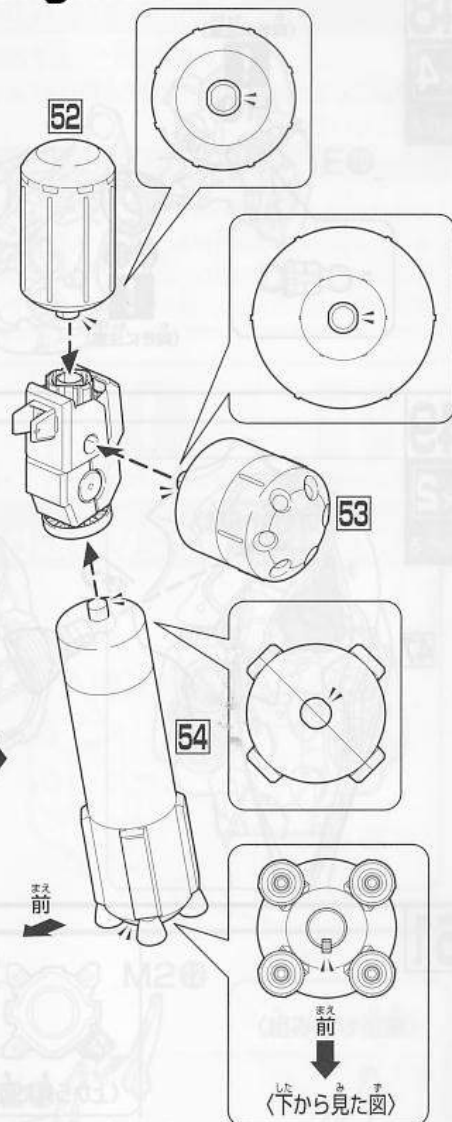
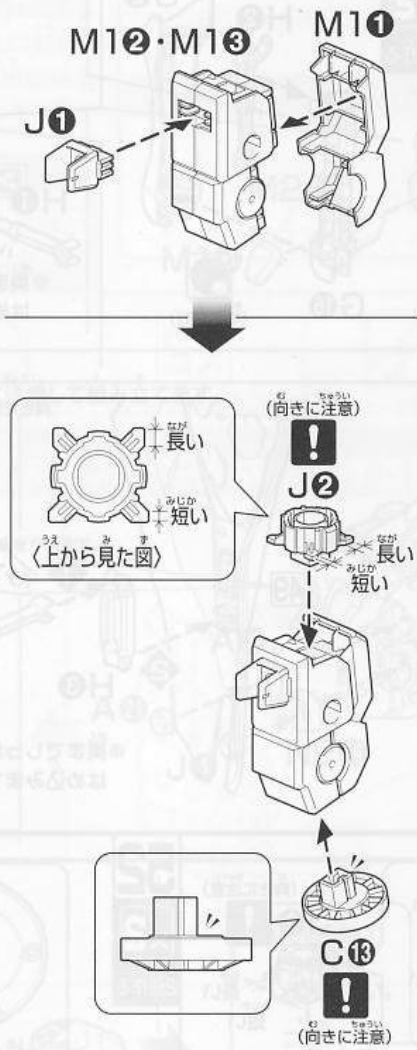

57

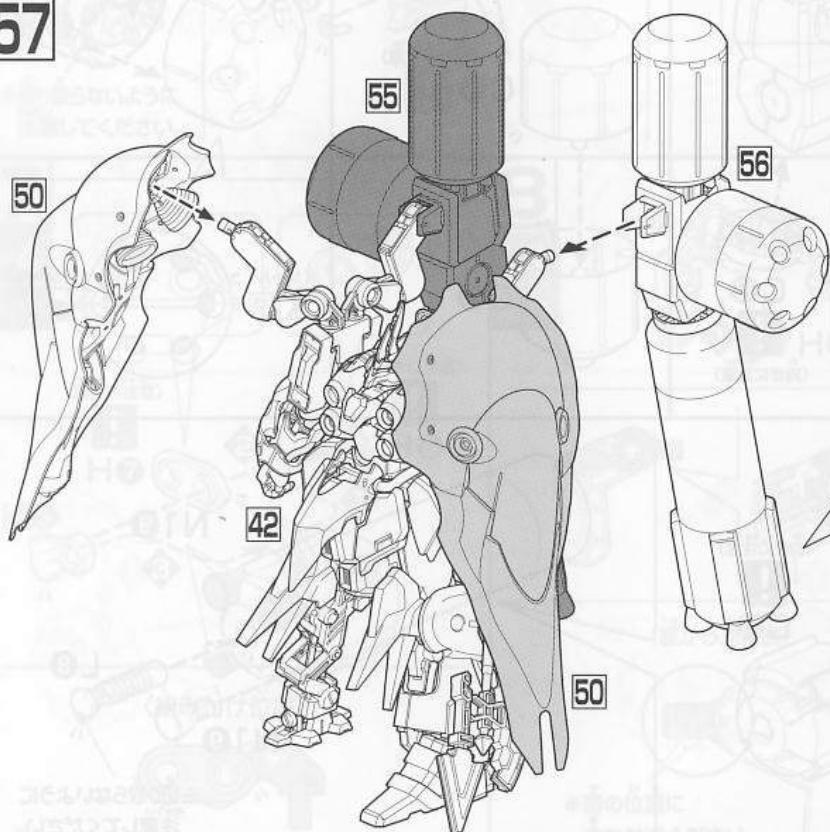

《スタンドの使い方》 ※支える時に使用します。

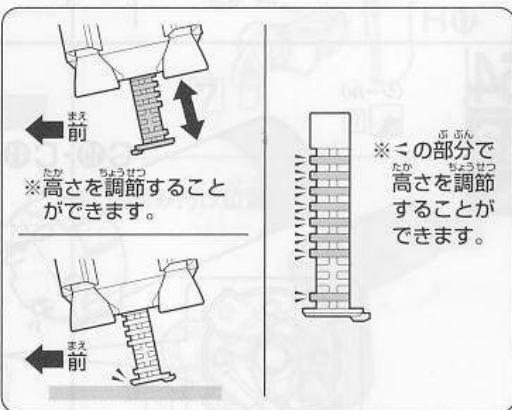
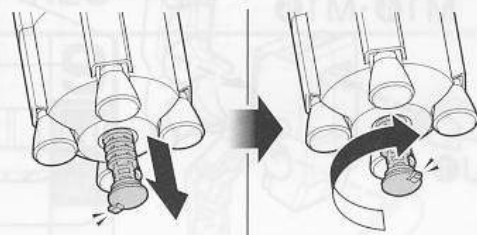

58

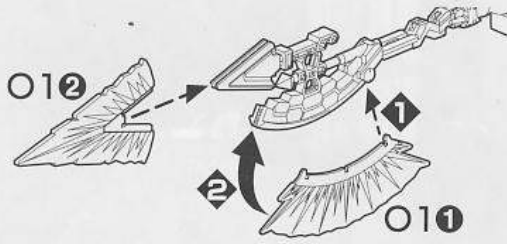

〈組み付け位置〉

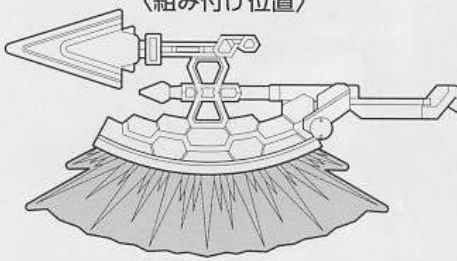

59

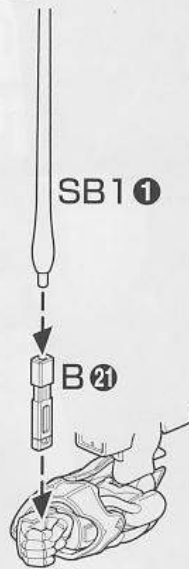

60



※画像の完成品は塗装してあります。

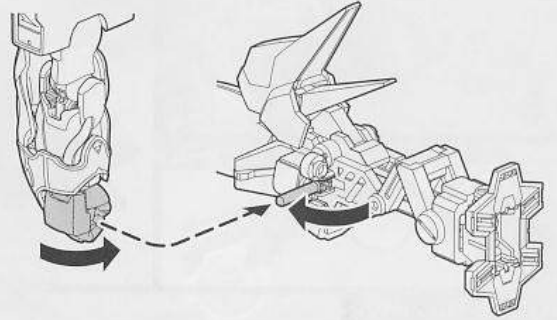

61

1 (反対側も同じように動かす)

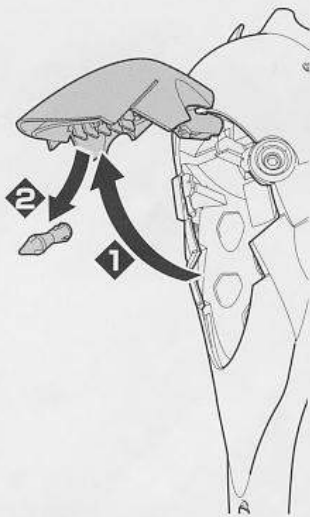

62

1 (反対側も同じように動かす)

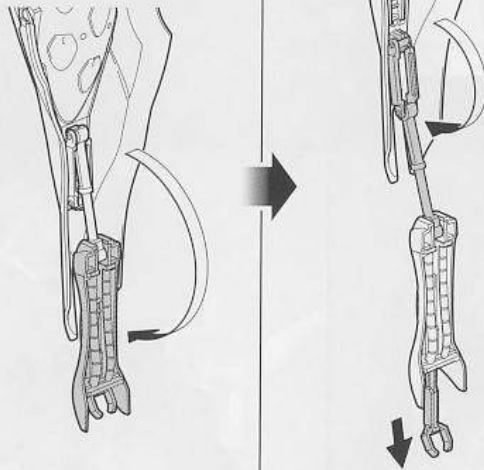

63

1 (反対側も同じように動かす)



《お買い上げのお客様へ》

万が一部品に不具合がございましたら、商品名、部品番号、不具合の症状をお書きいただき、該当部品を宅配着払いにて下記静岡相談センターまでお送りください。良品と交換させていただきます。部品をなくしたり壊したりした場合は部品注文をご利用ください。

《部品注文のしかた》

- ①部品注文カードに注文内容を書く：記入例 A-1×1個、B-1×2個、C-2×1個、D-1×1個
 - ※商品によりランナー(枠)単位での販売になる部品があります。
 - ②料金を用意する：部品代+送料の合計を郵便定額小為替をご用意ください。(10円単位は切手でも構いません)
 - 定額小為替は郵便局窓口にてご用意ください。(代金不足の場合はご請求、超過分は返金しております)
 - (例)：部品代160円+送料120円⇒定額小為替200円、切手80円をご用意ください。
 - ③部品注文カードと料金を封筒に入れて下記相談センターに送る：電話注文は承っておりません。
- お申込み先：〒420-8681 静岡県静岡市葵区長沼500-12 ㈱バンダイ静岡相談センター
TEL:054-208-7520(電話受付時間 月～金(祝日を除く)10:00～16:00)
- ※ご注文後の内容変更、キャンセル、交換、返品は承っておりませんので予めご了承ください。
※在庫がない場合にはご注文をお返しさせていただきます。※為替手数料等の費用はお客様のご負担となります。
※部品代、送料は予告なく変更する場合があります。(最新の情報は下記ホームページでご確認ください)
※いただきました個人情報は部品発送及び情報提供以外には使用いたしません。
◆ホームページ「バンダイホビーサイト」→「お問合せ」→「よくある質問」：<http://bandai-hobby.net/site/index.html>(通信料はお客様負担となります)
◆通販の方法は自動音声ガイダンス(24時間)でもご案内しています。TEL:054-208-7537(通信料はお客様負担となります)

FOR USE IN JAPAN ONLY.

部品注文カード 0189488

1/144SCALE HG UC
クシャトリヤ・リペアード

必要な部品の記号・番号・数量をかく

●注文された理由(○で囲む)(こわした・なくした)
・日中ご連絡可能な電話番号・年齢
() () ()
R2252318 14.05

※コピー使用可

部品料金表	部品各1個	ホイルシール	C1、C5、C7	取扱説明書
	40円	100円	100円	150円

送料目安表	ホイルシール	取扱説明書	C1、C4、C5、C7、C8、J6	部品:5個位	部品:15個位	部品:25個位	部品:50個位
	80円	205円	140円	120円	140円	200円	240円

部品代は上記の表をご覧ください。送料は部品の形状/個数/梱包状態の重さ等で決まります。表を目安に多めの送料をご用意ください。

●部品の価格を変更する場合があります。最新の価格はお電話にてご確認ください。

DETAIL

Scanned by REALVIEW

リアビュー

ファンネルコンテナ展開 バインダーアーム可動 ロック機構

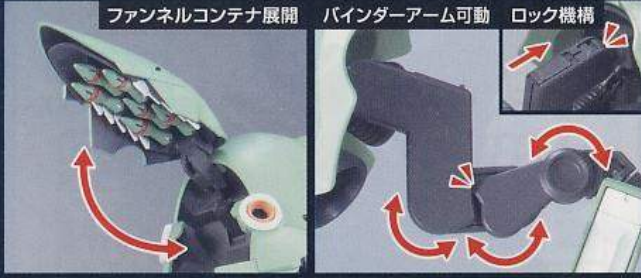

ビーム・ガトリングガン



サブ・アーム

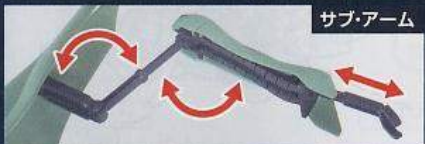

スタンド伸縮

ハイパー・ビーム・ジャベリン
ビーム・サーベル



ACTION

アクション



※画像はバンダイプラモデルアクションベース1(別売り)を使用しています。(アクションベース2には、対応していません。)

COLOR GUIDE

※よりリアルに仕上げたい方は、右の基本色をご覧ください。
※塗装には、より安全な「水性塗料」のご使用をおすすめします。
※カラー配合は参考値であり、画像とカラーガイドの色は異なる場合があります。
※ABS樹脂部分への塗装は破損する恐れがありますので、塗装はお勧めできません。

●袖等ブラック部:



ブラック(100%)

●バインダー等:

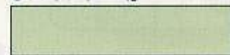

よもぎ色(100%)

●肩部等:

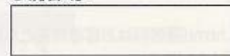

ホワイト(100%)
+サンディイエロー(少量)

●コックピット等:



モンザレッド(100%)

●本体等:



グリーン(40%)
+機体内部色(30%)
+グレー(30%)

●パイプ等:



イエロー(50%)
+オレンジ(40%)
+ニュートラルグレー(10%)

●モノアイ:



ホワイト(70%)
+ディナグリーン(30%)

●関節等:



グレー(85%)
+ブラック(10%)
+ココアブラウン(5%)

●ハイパービーム・ジャベリンホワイト部:

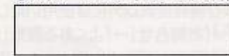

ホワイト(100%)
+ネービーブルー(少量)

●ハイパービーム・ジャベリンレッド部:



下地にシルバー(100%)
+クリアレッド(100%)

●つま先等:



ミディアムブルー(60%)
+ブラック(20%)
+コバルトブルー(20%)

●プロベラントブースター オレンジ部:



クリームイエロー(40%)
+オレンジ(30%)
+ホワイト(30%)

●ビーム・ガトリングガン センサー:



ピンク(100%)

HGUC-179
クシャトリヤ
リベアード

1/144

※…… キャンペーンを実施する場合があります。応募する際にご使用するのでとっておください。

※ここに掲載している情報は2014年5月現在のものです。