

© 創通・サンライズ

HG
CORRECT CENTURY

GUNDAM
GALILEO YEAR 100

WD-M01 V GUNDAM
INGRESSA MILITIA MOBILE SUIT



1/144 WD-M01「ターンエーガンダム」HG

BANDAI 2014 MADE IN JAPAN この商品には、「HGCC ターンエーガンダム」が1体のおまけに入っています。パッケージの画像と商品は多少異なりますのでご了承ください。



Scanned by Dalong.net

WD-M01 V GUNDAM

INGRESSA MILITIA MOBILE SUIT

© 創通・サンライズ

MODEL NUMBER : WD-M01
TOTAL HEIGHT : 20.0m
WEIGHT : 28.6t
ARMAMENTS : BEAM RIFLE
BEAM SABER
BEAM CANNON
SHIELD

V GUNDAM
CALLED FOURTH GUNDAM



1/144 SCALE

HG
CORRECT CENTURY

GUNDAM.INFO Search

www.gundam.info

バンダイホビーサイト ▶ www.bandai-hobby.net/
Free, accrued by your communication and connection to the internet and
under customer's responsibility.
ホームページにアクセスする際の通信費等はお客様の自己負担となります。

BANDAI 2014 MADE IN JAPAN

●画像の完成品は塗装してあります。

0189480



ACTION

アクション FRONT VIEW

フロントビュー

REAR VIEW

リアビュー

Scanned by Dalong.net



※一部の画像はバンダイプラモデルアクションベース2(別売り)を使用しています。

DETAIL

ディテール



WD-M01 ヴガンダム

▼(ターンエー)ガンダムは、TVシリーズ「▼ガンダム」および劇場版「▼ガンダムI 地球光/▼ガンダムII 月光蝶」に登場するMSである。正暦(C.C.=コレクトセンチュリー)2345年。夏至の日の宵、ビシニティでは少年少女が背中に聖痕を付けあう成人式のクライマックスを迎えていた。代表のソシエ・ハイムは相手役にロラン・セアックを選び、ふたりはアーク山の麓の祭壇であるホワイトドール像の前で儀式を始める。その同じ頃、月の民ムーンレイスの帰還部隊が地上への降下を開始した。ムーンレイスは尖兵としてMSを送り出し、ノックスの街を攻撃した。ミリシャは果敢に挑戦するものの、大型MSのウォドムがノックス周辺の制圧に乗り出し、ビシニティの町を破壊してしまった。ウォドムが対艦用ビーム砲で攻撃する。その凄まじい火力によって、町の至る所で火の手があがった。「長距離用のビームだ。艦隊戦レベルの。ディアナ・カウンターの訓練で見たことがある」その時、ホワイトドールの中から機械人形(▼ガンダム)が現れ、驚愕するロランは、宵越しの儀式を続けようとするソシエともつれるように▼ガンダムのコクピットに転がり込んでしまった。「こんなものが動くという？ ホワイトドールよ」「でもあれ、すごく光って動くように見えませんか？ 絶対に運転席ですよ、これ」そのままシートに収まったロランは、この機体の正体を探ろうとしていた。「これはMSだ。なんでMSが遺跡みたいなになってるんだ？」その時、再びまばゆいビームの光芒が閃いた!!

※画像はイメージです。



COLOR GUIDE

※よりリアルに仕上げたい方は、右の基本色をご覧ください。
※塗装には、より安全な「水性塗料」のご使用をおすすめします。
※カラー配合は参考値であり、画像とカラーガイドの色は異なる場合があります。

●本体等：

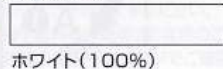

ホワイト(100%)

●胸部等：

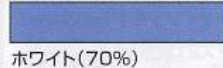

ホワイト(70%)
+インディブルー(30%)

●腰部等イエロー部：

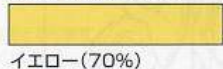

イエロー(70%)
+ホワイト(30%)
+オレンジイエロー(少量)

●武器等レッド部：

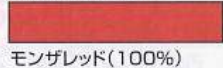

モンザレッド(100%)

●関節等グレー部：

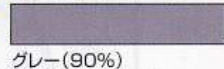

グレー(90%)
+ブラック(10%)

●頭部マーク：

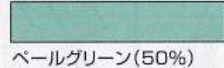

パールグリーン(50%)
+エメラルドグリーン(50%)

●カメラアイ：

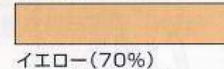

イエロー(70%)
+オレンジ(30%)

●コアファイター キャンピー部：

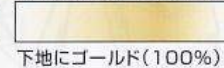

下地にゴールド(100%)
+クリアイエロー(100%)

※コピー不可
HGCC-177
ターンエーガンダム



WD-M01 V GUNDAM

V(ターンエー)ガンダムは、イングリッサ領内のビシニティタウン近傍のアーク山(別名マウンテンサイクル)から発掘されたMS(モビルスーツ)である。ビシニティの成人式の祭壇として長年祀られていた「ホワイトドール」と呼ばれる神像が割れ、その中から出現した。それは折しもビシニティの成人式の日であり、D.C.(ディアナ・カウンター)の地球降下作戦に呼応したかのようであった。その場には偶然、D.C.による地球帰還計画に基づく環境調査員として地球に降下していたロラン・セアックが居合わせ、そのまま搭乗し、D.C.の先遣隊であるMS部隊との戦端を開く要因となってしまふ。ミリシャサイドの人々は、このMSのことを「機械人形」「ホワイトドール」と呼び、D.C.では「ヒゲのMS」または「白ヒゲ」などと呼んでいた。後にD.C.のMSパイロット、コレン・ナnderがこの機体を「ガンダム」と呼び、また、ロランがコクピットで見つけたデータパッドに「V」と読める記号が頻出したことから「Vガンダム」と呼ばれるようになる。詳細な開発経緯などは不明だが、本来の機体番号はSystem-Y99。機体自体は「IFB(フィールドビーム)駆動」によって稼働しており、既存の多くのMSのようにジェネレーターや駆動装備などに占有される容積が極端に少ないため、駆体そのものが装甲や構造材を兼ねた構造となっている。また、機体表面は「ナノスキン」と呼ばれるナノマシン製の装甲材で覆われており、分子レベルで常時機体の自己修復を行っている。一説には機体の一部とナノマシンが残ってさえいれば、パイロットも含めて完全再生が可能であるという。ちなみに、「正暦」以前の文明を葬り去ったのが、この機体が発動した「月光蝶」と呼ばれる機能であったと言われており、詳細は不明である。



ナノマシン散布用ベーン
「月光蝶」発動の際にナノマシンを散布する放出口。フィールドビームジェネレーターの主機もここに内蔵されている

スラスターベーン

超小型の推進器を内装する二次元ノズルの集合体であり、レイヤースラスターとも呼ばれる。重力下においても機体を自在に機動する事が可能だが、発掘当初はマウンテンサイクルの堆積物のせいで機能不全に陥っていた。

ビームサーベル

Vガンダムの背部に装備されている近接戦闘用の斬撃兵器。先端から高温、高圧のビーム刃を発生させ、対象を溶断する。特別な操作を行わない限り、ビーム刃の形状は「刀剣」状に形成される。肩後部マウントには他のデバイスも装備可能。



シールド

本体と同じ素材で作られた防御用装備。ビーム兵器から実体弾までそれなりに有効だが、この機体の防御は究極的には「月光蝶」に依存しているため、強度はそれほど高くない。背部ジョイントにマウント可能。



ビームライフル

Vガンダムの主武装。中、長距離戦闘用の兵装で、最大出力で使用する場合には銃床部分がスライドしモード変換を行う。モード変換は本体とのデータリンクによって内蔵デバイスが自動的に判断、実行する。背部ジョイントにマウント可能。



胸部マルチパーパスサイロ / 腹部ビームキャノン

Vガンダムの胸部構造は、基本的にある種のベイロードとして設計されており、戦術ごとに内装するデバイスを換装することが可能となっている。腹部のビームキャノンはデフォルト装備だが、原則的にはこのユニットも換装できる。



コアファイター

Vガンダムのコクピットユニットは、緊急時には脱出ブロックを兼ねた小型航空機として機能する。両サイドに装甲を兼ねた推進装置が装備されており、機体から離脱した状態はコアファイターと呼ばれる。

SPEC

型式番号: WD-M01
全高: 20.0m
本体重量: 28.6t
武装: ビームライフル
ビームサーベル
腹部ビームキャノン
シールド

※データは劇中の設定です。 ※一部の画像はバンダイプラモデルアクションベース2(別売り)を使用しています。

※この商品には、「HGCC ターンエーガンダム」が1体のみ入っています。

Vガンダムの様々なシーンを再現しよう!!



Vガンダム

月に住むムーンレイスの偵察を兼ねた先遣隊のひとりとして地球に潜伏することとなったロラン・セアックは、善良なハイム家のもとに身を寄せ、地球の暮らしに馴染むうち、仲間たちの平和な帰還を望むようになる。しかし、正暦2345年の夏至の日、成人の儀式に参加していたロランの目の前で、月の民の軍隊「ディアナ・カウンター」による侵襲が始まってしまった。「祭壇」に祀られていた石像「ホワイトドール」の中から現れた機械人形(Vガンダム)に偶然乗り込んでしまったロランは、地球側の軍隊「ミリシャ」の一員として戦うことになる。

劇中の様々な活躍シーンを表現してみよう。



21話:ディアナ襲撃

31 E10
 向きをかえます。
 B17
 向きをかえます。
 B18
 B16
 PC7
 C18
 (後に組む)

32 ※手首は外しておきます。
 (左手にも持たせられます)
 30:B11
 ※6・8で作った手首を分解して取り付けます。

33 ※画像の様に持たせる事もできます。
 ※画像の完成品は塗装してあります。
 ※手首は外しておきます。
 (上から見た図)
 30:B6・B6
 ※右腕に取り付けます。

34
 31

35 ※手首は外しておきます。
 (左手にも持たせられます)
 x2 (2個作る)
 SB-130
 B12 (ビームサーベル)
 ※6・8で作った手首を分解して取り付けます。

36 (選んで取り付ける)
 35:〈ビームサーベル〉
 A2
 A3
 (後に組む)
 35:〈ビームサーベル〉
 B9
 B10
 35:〈ビームサーベル〉
 35:〈ビームサーベル〉
 (組み付け位置)
 向きをかえます。
 30:B11
 ※一度取り外してから、向きをかえて取り付けます。

37 ※取り外す時は、アンテナが折れないように注意してください。
 ※ここから外します。
 向きをかえます。
 ※ここから外します。
 D16
 D12

38
 B20
 B19
 ※バンダイプラモデルアクションベース2 (別売り) 差し込み用 (角型) BA4-A0 に対応しています。

警告 (けいこく)

保護者の方へ 必ずお読みください。

- 小部品があります。誤飲・窒息の危険がありますので、3才未満のお子様には絶対に与えないでください。

注意 (ちゅうい)

- 縁部が鋭い箇所がありますので、注意してください。
- 先端が尖っている箇所がありますので、注意してください。
- 部品はきれいに切り取り、切り取ったあとのクズは捨ててください。
- 袋を頭からかぶったり、顔を覆ったりしないでください。窒息する恐れがあります。

《組み立てる時の注意》

- 組み立てる前に説明書をよく読みましょう。
- 部品は番号を確かめ、ニッパーなどできれいに切り取りましょう。
- 塗装にはより安全な「水性塗料」のご使用をおすすめします。

組み立て中に注意する箇所



1

・シールの番号



x2

・部品を数値の個数作ります



!

・向きに注意して取り付け



⇄

・両側に同じパーツを取り付ける



●

・先に組み立てます



●

・後に組み立てます



●

・どちらかを選んで取り付け

パーツリスト

(X印は使用しないパーツです。)

Aパーツ

(スチロール樹脂：PS)

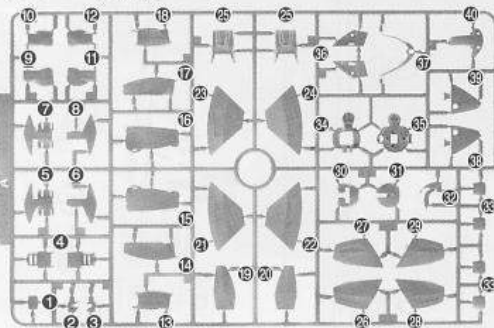

Bパーツ

(スチロール樹脂：PS)

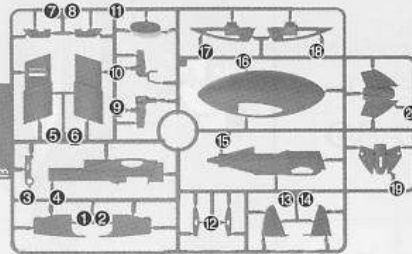

Cパーツ

(スチロール樹脂：PS)

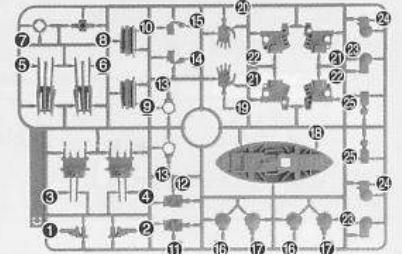

D1パーツ

(スチロール樹脂：PS)

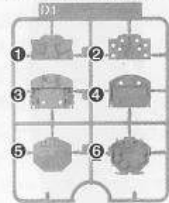

D2パーツ

(スチロール樹脂：PS)

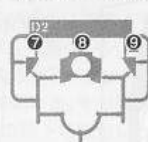

E1パーツ

(スチロール樹脂：PS)

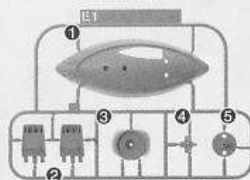

E2パーツ

(スチロール樹脂：PS)



(PC-001A)
(ポリエチレン：PE)

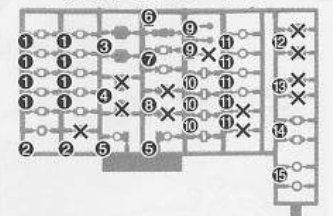

SB-13パーツ

(スチロール樹脂：PS)

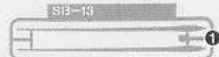

※クリアパーツの中には、製造工程上気泡が入っているものがありますがご了承ください。

●ホイルシール……………1

《ご購入のお客様へ》

万が一部品に不具合がございましたら、商品名、部品番号、不具合の症状をお書きいただき、該当部品を宅配着払いにて下記静岡相談センターまでお送りください。良品と交換させていただきます。部品をなくしたり壊したりした場合は部品注文をご利用ください。

《部品注文のしかた》

- ① 部品注文カードに注文内容を書く：記入例 A-1×1個、B-2×2個、シール×1枚
※商品によりランナー(枠)単位での販売になる部品があります。
- ② 料金を用意する：部品代+送料の合計を郵便定額小為替でご用意ください。(10円単位は切手でも構いません)
定額小為替は郵便局窓口にてご用意ください。(代金不足の場合はご請求、超過分は返金しております)
(例)：部品代160円+送料120円⇒定額小為替200円、切手80円をご用意ください。
- ③ 部品注文カードと料金を封筒に入れて下記相談センターに送る：電話注文は承っておりません。

■お申込み先：〒420-8681 静岡県静岡市葵区長沼500-12 株式会社バンダイ静岡相談センター

TEL: 054-208-7520(電話受付時間 月～金(祝日を除く)10:00～16:00)

※ご注文後の内容変更、キャンセル、交換、返品は承っておりませんので予めご了承ください。

※在庫がない場合にはご注文をお返しさせていただきます。※為替手数料等の費用はお客様のご負担となります。

※部品代、送料は予告なく変更する場合があります。(最新の情報は下記ホームページでご確認ください)

※いただきました個人情報(部品発送及び情報提供以外)には使用いたしません。

◆ホームページ「バンダイホビーサイト」→「お問合せ」→「よくある質問」: <http://bandai-hobby.net/site/index.html>
(通信料はお客様負担となります)

◆通販の方法は自動音声ガイダンス(24時間)でもご案内しています。TEL: 054-208-7537(通信料はお客様負担となります)

部品料金表	部品各1個	シール	取扱説明書
	40円	40円	80円

送料目安表	シール・説明書のみ	部品:5個位	部品:15個位	部品:25個位	部品:50個位
	80円	120円	140円	200円	240円

部品代は上記の表をご覧ください。送料は部品の形状/個数/梱包状態の重さ等で決まります。表を目安に多めの送料をご用意ください。

●部品の価格は変更する場合があります。最新の価格はお電話にてご確認ください。

FOR USE IN JAPAN ONLY.

部品注文カード

0189480

1/144SCALE HG CC
ターンエーガンダム

必要な部品の記号・番号・数量をかく

●注文された理由(○で囲む) (こわしたくない)

・日中ご連絡可能な電話番号 ・年齢
() (才)

R2244752 '14.04

2014.04/T・TA

※コピー使用可

※部品はきれいに切り取り、向きや左右などイラストを良く見て組み立ててください。

Scanned by Dalong.net

1

C1
PC1
D14
C2
PC1
E13
D13
C7
PC6
D28
A38
A39
D16
A39

(後に組む)
※切り取らないように注意してください。
向きをかえます。
※きれいに切り取ります。
向きをかえます。
向きをかえます。
《組み付け位置》

2

※各パーツは、きれいに切り取ります。
※奥までしっかりと、はめ込みます。

B7
B8
D11

(後に組む)
《組み付け位置》

3

(後に組む)
(シール)
A31
A30
E14
A32
A37

(先に貼るシール)
《組み付け位置》

4

×2
2個作る

C18
PC15
C23
C24

※切り取らないように注意してください。
※PCパーツを押さえながら取り付けます。
(後に組む)

5

(後に組む)
A17
A18
PC6

向きをかえます。
(シール)
《組み付け位置》

6

A9
A10
PC1
PC11

(後に組む)
《組み付け位置》

7

(後に組む)
A14
A13
PC5

向きをかえます。
(シール)
《組み付け位置》

8

A11
PC1
PC11
A12
C20
A33
C12
C14

(後に組む)
(選んで取り付ける)
《組み付け位置》

9

B14
B16
A39

※奥までしっかりと、はめ込みます。
《組み付け位置》

10
x2
2個作る

A25
E12

11
x2
2個作る

C22
PC3
PC1
C21
A4

※奥までしっかりと、はめ込みます。

〈横から見た図〉

12
x2
2個作る

C17
C16

13

B2 (シール)
PC1
A16
PC10

〈組み付け位置〉

14

12
C10

※きれいに切り取ります。

15

A29
PC10
PC1
A28

〈組み付け位置〉

16
x2
2個作る

C25
C6

※きれいに切り取ります。

17

C3
15

※奥までしっかりと、はめ込みます。

〈横から見た図〉

18

A7・A8
14
3 (シール)
11

〈組み付け位置〉

〈横から見た図〉

19

B1 (シール)
PC1
A16
PC10
C9

〈組み付け位置〉

※きれいに切り取ります。

20

A26
PC10
PC1
A27
C5

〈組み付け位置〉

※きれいに切り取ります。

21

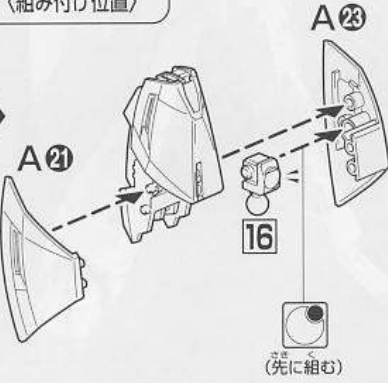
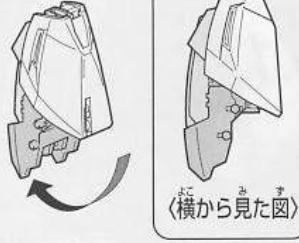
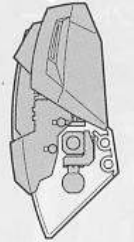
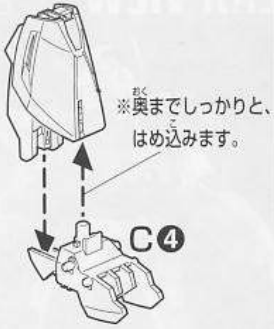

22

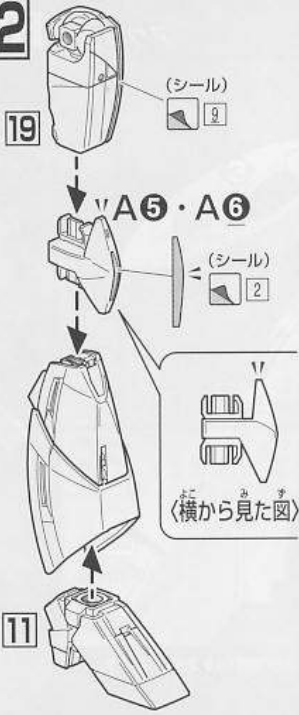

23

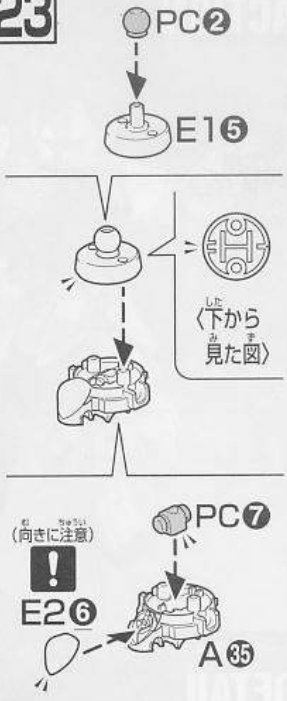

24

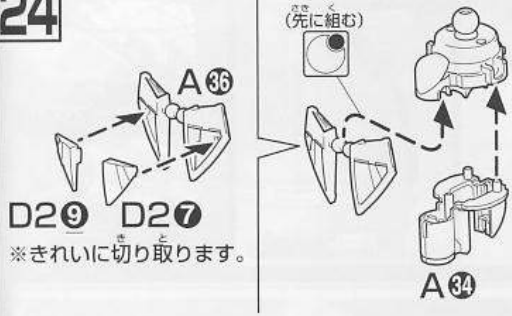

25

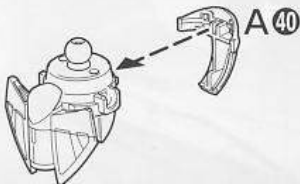

26

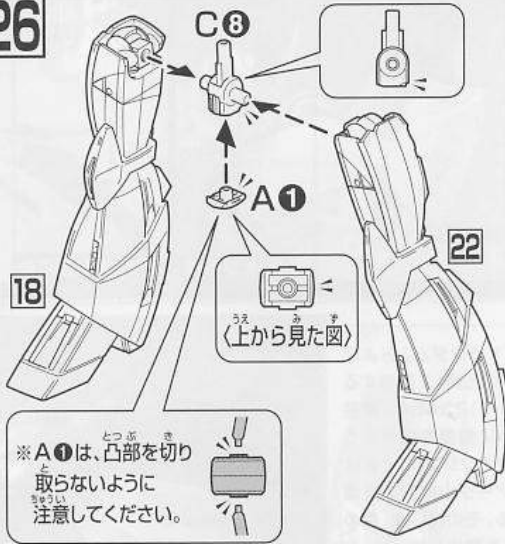

27

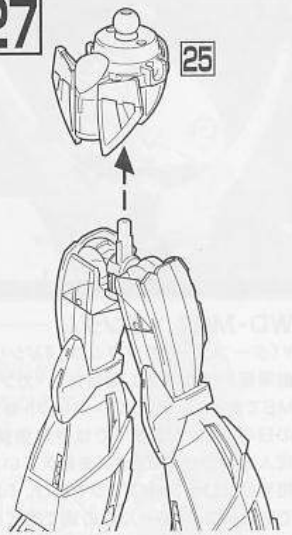

28



29

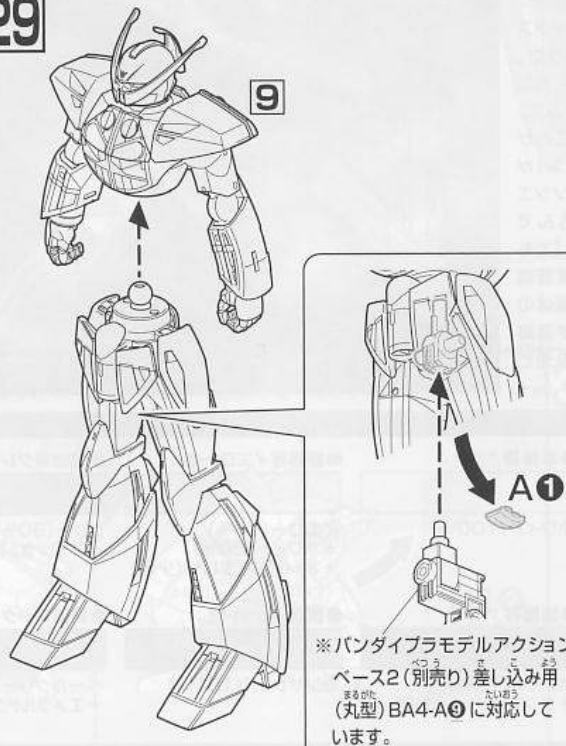

30

