

© 創通・サンライズ

HG
COSMIC ERA

MOBILE SUIT
ガンダム SEED
DUAL DESTINY COLLECTION



MBF-02+AQM/E-X01 STRIKE ROUGE

ORB MOBILE SUIT



1/144 MBF-02+AQM/E-X01「ストライクルージュ」HG



BANDAI 2014 MADE IN JAPAN この商品には、「HGCE ストライクルージュ」が1体のみ入っています。パッケージの画像と商品とは多少異なりますのでご了承ください。

Scanned by Dalong.net

MBF-02+AQM/E-X01 STRIKE ROUGE ORB MOBILE SUIT

© 創通・サンライズ

MODEL NUMBER : MBF-02+AQM/E-X01
TOTAL HEIGHT : 17.72m
WEIGHT : 85.10t
ARMAMENTS :
75mm AUTOMATIC MULTI-BARREL CIWS (IGELSTELLUNG)
ARMOR-SCHNEIDER
BEAM RIFLE
ANTI BEAM SHIELD
BEAM SABER



1/144 SCALE

HG

COSMIC ERA

GUNDAM.INFO Search

www.gundam.info

バンダイホビーサイト | www.bandai-hobby.net/

Fees accrued by your communication and connection to the internet are under customer's responsibility.
ホームページにアクセスする際の通信料等はお客様のご負担となります。



BANDAI 2014 MADE IN JAPAN

●画像の完成品は塗装してあります。

0189162

ACTION

アクション

REAR VIEW

リアビュー



①、③の番号はマーキングシールの番号です。
※余ったマーキングシールはお好みでご自由にお貼りください。

※画像はバンダイプラモデルアクションベース2(別売り)を使用しています。



DETAIL

ディテール



MBF-02+AQM/E-X01 ストライクルージュ



C.E.71。連合とプラントの戦争は最終局面に差し掛かっていた。両者の戦いは核兵器や巨大レーザー砲が使用される殲滅戦争の様相を呈し、世界は滅亡の淵に立たされる。そうした状況を生み出している元凶を倒し、世界を滅亡から救うため、キラたちは第三勢力として連合とプラントの戦争に介入する。その第三勢力の中に、カガリ・ユラ・アスハの駆るMBF-02 ストライクルージュの姿があった。国土を戦火に焼かれたカガリもまたオーブ軍を指揮し、第三勢力の一角を担っていたのである。ストライクルージュの左肩に付けられた獅子と百合のマーク、それはカガリの乗機であることを表すと共に、「オーブの獅子」の異名を取った父の後継者として、戦いに背を向けないという彼女の決意の表れでもあった。「ストライクルージュ、行くぞ!!!」パイロットがルーキーであることを証明するかのごとく、戦闘支援AIの促すアナウンスに後を押され、カガリはストライクルージュを出撃させる。そして戦闘区域に到達したカガリは、ジュリ、アサギの乗るM1アストレイが撃破される瞬間を目の当たりにする事になる。「くそー! おまえら!!!」仲間の死に絶叫するカガリの中で何かが弾け、その瞬間、カガリは「SEED」を発現させる。優秀な乗り手を得たストライクルージュは本来の性能を見せつけ、圧倒的な戦闘力により、地球連合軍のストライクダガーを立て続けに撃破していくのだった。



※画像はイメージです。

COLOR GUIDE

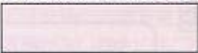
※よりリアルに仕上げたい方は、下の基本色をご覧ください。※塗装には、より安全な「水性塗料」のご使用をおすすめします。
※カラー配合は参考値であり、画像とカラーガイドの色は異なる場合があります。

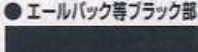
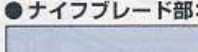
<p>● 本体等ライトピンク部:</p>  <p>ホワイト(100%) +モンザレッド(少量) +イエロー(少量)</p>	<p>● 胸部等レッド部:</p>  <p>モンザレッド(90%) +ブラウン(10%)</p>	<p>● 腹部等ピンク部:</p>  <p>ピンク(65%) +ホワイト(30%) +すみれ色(5%)</p>	<p>● センサーライトグリーン部:</p>  <p>ペールグリーン(50%) +エメラルドグリーン(50%)</p>	<p>● 関節等グレー部:</p>  <p>グレー(90%) +ブラック(10%)</p>	<p>● ライフル等ダークグレー部:</p>  <p>ネービーブルー(80%) +すみれ色(20%) +パープル(少量)</p>
<p>● エールバックレッド部:</p>  <p>モンザレッド(100%)</p>	<p>● エールバックイエロー部:</p>  <p>イエロー(60%) +ホワイト(30%) +オレンジ(10%)</p>	<p>● エールバック等ブラック部:</p>  <p>ブラック(100%) +ホワイト(少量)</p>	<p>● エールバックホワイト部:</p>  <p>ホワイト(100%)</p>	<p>● ナイフブレード部:</p>  <p>エアクラフトグレー(100%)</p>	

※コピー不可
HGCE-176
ストライクルージュ



※……キャンペーンを実施する場合があります。応募する際に使用するものとさせていただきます。

※ここに掲載している情報は2014年3月現在のものです。

MBF-02 ストライクルージュは、GAT-X303 イージスガンダムとの戦闘で中破したGAT-X105 ストライクガンダムを修復した際に製造した、予備パーツを用いて造られたMSである。しかし、オーブ本国では建造されず、地球連合軍によるオーブ侵攻時にパーツの状態を宇宙へと打ち上げられ、約一ヶ月をかけて組み立てが行われた。また、本機が装備するストライカーバックは、パイロットがカガリ・ユラ・アスハとなった時点で、I.W.S.P. (統合兵装ストライカーバック)の採用が決定された。これにはカガリ自身の意向も反映されていた。元々、士気高揚のために建造された側面のあるストライクルージュだけに、オーブ開発陣は彼女の意向を受け入れ(派手な方が、効果が高いと考えたようだ)、I.W.S.P.の製作に着手。こうしてI.W.S.P.を装備したストライクルージュが完成、カガリによるテストが行われた。しかし、煩雑な兵

装システムをカガリが使いこなせないという問題が発生する。テストから戻った彼女はストライカーバックの変更を要求。こうして、エールストライカーバックへの装備変更と同時にカガリに合わせた調整が行われた。ストライカーバックの変更や機体の調整には時間が掛かり、第2次ヤキン・ドゥー工攻防戦においてようやく本機は実戦に投入されたのである。第2次ヤキン・ドゥー工攻防戦に参戦したストライクルージュは、パイロットとしてはルーキーであるカガリがパイロットを務めたにも関わらず、核ミサイルの迎撃やZGMF-X09A ジャスティスガンダムのサポートなどの活躍を見せた。戦後は、I.W.S.P.を装備した状態で式典などに参加。しかし、プラントと連合の間で再び戦争が勃発した際には、新型ストライカーバックであるEW454F オオトリを装備し、戦場にその姿を現した。なお、キラ・ヤマトも搭乗しているが、その際は彼がOSを書き換えたため、装甲色はストライクガンダムと同じになっている。

ビームサーベル

エールストライカーバックに装備された格闘兵器。ストライクルージュではあまり使用される機会はなかったが、これはカガリが後方で活動することが多かったためである。また、原型機に搭乗したキラとの操縦技術の差も、使用頻度が少なかったことの原因として挙げられる。

アーマーシュナイダー

両腕に備えた格闘兵器。使用時には刀身を振動させることで、極めて高い切断能力を発揮した。リーチが短い点が欠点だが、投擲や肉薄攻撃などにも対応するため、即応性の高い兵装と言える。



57mm高エネルギービームライフル

GAT-X105 ストライクガンダムと同じく、57mm高エネルギービームライフルを主兵装とする。本機唯一の射撃兵器として多用された他、MBF-M1 M1アストレイの71式ビームライフルの開発に影響を与えたと考えられる。

頭部75mm対空自動バルカン砲塔システム(イーゲルシュテルン)

GAT-X105 ストライクガンダムにも装備されていた対空機銃。車輛や航空機といったソフトスキンへの対応や牽制、ミサイルなどの迎撃などが主な使用法であった。なお、弾倉は頭部ではなく、胸部に収められている。

対ビームシールド

表面に対ビームコーティングが施されている他、特殊な複合材を使用しているため、実体弾/ビーム兵器の双方に高い防御力を発揮する。なお、MBF-M1 M1アストレイと同タイプのシールドを装備。



ストライクルージュ

GAT-X105 ストライクガンダムの予備パーツを用いて建造されたMS。型式番号はオーブ軍のMSであることを示す「MBF」が付けられた。本機は、原型機であるストライクガンダムの最大の欠点である運用時間の制約を、高出力パワーバックである「パワーエクステンダー」の採用によって解決している。さらにキラ・ヤマトが調整したOSをベースとした人工知能によるパイロット支援システムを搭載。これにより、MBF-M1 M1アストレイ同様、ナチュラルによる操縦を可能とした。



カガリ パーソナルマーク

ストライクルージュの左肩には、獅子と百合をモチーフとしたカガリのパーソナルマークが付けられている。これは彼女の父であり、オーブ首長を務めたウズミ・ナラ・アスハにちなんだものである。また兵士の士気高揚といった役割も担った。

SPEC

型式番号: MBF-02+AQM/E-X01
全高: 17.72m 重量: 85.10t
武装: 頭部75mm対空自動バルカン砲塔システム(イーゲルシュテルン)
アーマーシュナイダー
57mm高エネルギービームライフル
対ビームシールド
ビームサーベル



※画像はバンダイプラモデルアクションベース2(別売り)を使用しています。
※データは劇中の設定です。

30

はんだいけつ (反対側に貼るシール) 2

はんだいけつ (反対側に貼るシール) 3

はんだいけつ (反対側に貼るシール) 4

はんだいけつ (反対側に貼るシール) 1

まえ前

向きをかえます。

02

03

01

04

B112

B113

B110

B119

31

A34・A36

010

向きをかえます。

したからみた図

まえ前

32

x2

2個作る

A1

A35

33

両側取り付ける

まえ前

09

両側取り付ける

34

N1

06

B17

まえ前

B18

06

後に相む

M12

B11

M12

後ろから見た図

まえ前

35

N1

07

B17

まえ前

B18

08

後に相む

M12

B11

M12

後ろから見た図

まえ前

36

24

33

34

35

37

※反対側も動かします。

38

※切り取らないように注意してください。

SB-131

※左手にも持たせられます

警告 (がいこく)

保護者の方へ 必ずお読みください。

- 小部品があります。誤飲・窒息の危険がありますので、3才未満のお子様には絶対と与えないでください。

注意 (ちゅうい)

- 縁部が鋭い箇所がありますので、注意してください。
- 先端が尖っている箇所がありますので、注意してください。
- 部品はきれいに切り取り、切り取ったあとのクズは捨ててください。
- 袋を頭からかぶったり、顔を覆ったりしないでください。窒息する恐れがあります。

組み立てる時の注意

- 組み立てる前に説明書をよく読みましょう。
- 部品は番号を確かめ、ニッパーなどできれいに切り取りましょう。
- 塗装にはより安全な「水性塗料」のご使用をおすすめします。

組み立て中に注意する箇所



1

・シールの番号



・反対側に取り付けるパーツ



・両側に同じパーツを取り付ける



・部品を数値の個数作ります



・後に組み立てます



・どちらかを選んで取り付ける

パーツリスト

(X印は使用しないパーツです。)

Cパーツ

(スチロール樹脂: PS)

Gパーツ

(スチロール樹脂: PS)

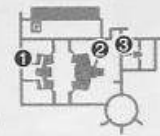
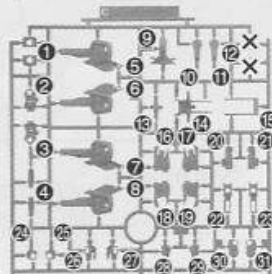

SB-13パーツ

(スチロール樹脂: PS)

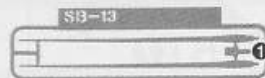

PC-002

(ポリエチレン: PE)

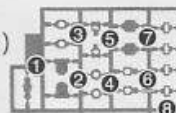

Aパーツ

(スチロール樹脂: PS)

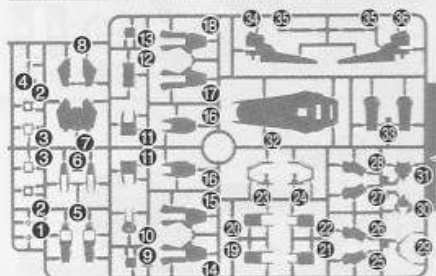

B1パーツ

(スチロール樹脂: PS)

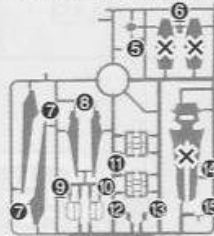

B2パーツ

(スチロール樹脂: PS)

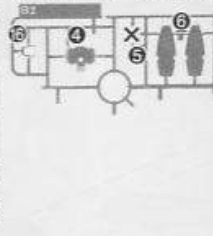

M1パーツ

(スチロール樹脂: PS)

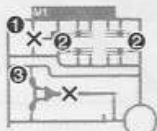

Nパーツ

(スチロール樹脂: PS)

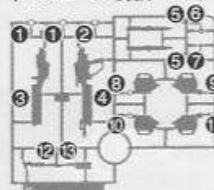

Oパーツ

(スチロール樹脂: PS)

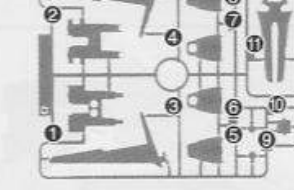

M2パーツ

(スチロール樹脂: PS)

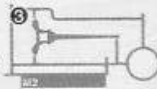

- ホイルシール..... 1
- マーキングシール... 1

※クリアパーツの中には、製造工程上気泡が入っているものがありますがご了承ください。

＜お買い上げのお客様へ＞

万が一部品に不具合がございましたら、商品名、部品番号、不具合の症状をお書きいただき、該当部品を宅配着払いにて下記静岡相談センターまでお送りください。良品と交換させていただきます。部品をなくしたり壊したりした場合は部品注文をご利用ください。

＜部品注文のしかた＞

- ① 部品注文カードに注文内容を書く: 記入例 A-1×1個、B1-7×2個、ホイルシール×1枚
※商品によりランナー(枠)単位での販売になる部品があります。
 - ② 料金を用意する: 部品代+送料の合計を郵便定額小為替で用意ください。(10円単位は切手でも構いません) 定額小為替は郵便局窓口にて用意ください。(代金不足の場合はご請求、超過分は返金しております) (例): 部品代160円+送料120円⇒定額小為替200円、切手80円をご用意ください。
 - ③ 部品注文カードと料金を封筒に入れて下記相談センターに送る: 電話注文は承っておりません。
- お申込み先: 〒420-8681 静岡県静岡市葵区長沼500-12 株式会社バンダイ静岡相談センター
TEL: 054-208-7520(電話受付時間 月～金(祝日を除く)10:00～16:00)
※ご注文後の内容変更、キャンセル、交換、返品は承っておりませんので予めご了承ください。
※在庫がない場合にはご注文をお返しさせていただきます。※為替手数料等の費用はお客様のご負担となります。
※部品代、送料は予告なく変更する場合があります。(最新の情報は下記ホームページでご確認ください)
※いただきました個人情報は部品発送及び情報提供以外には使用いたしません。
◆ホームページ「バンダイホビーサイト」→「お問合せ」→「よくある質問」: <http://bandai-hobby.net/site/index.html>(通信料はお客様負担となります)
◆通販の方法は自動音声ガイダンス(24時間)でもご案内しています。TEL: 054-208-7537(通信料はお客様負担となります)

FOR USE IN JAPAN ONLY.

部品注文カード

0189162

1/144SCALE HG CE
ストライクルージュ

必要な部品の記号・番号・数量をかく

● 注文された理由(○で囲む)(こわした・なくした)

日中ご連絡可能な電話番号 年齢

() (才)

R2246512

14.03

2014.03/T・TA

※コピー使用可

部品料金表	部品各1個	シール類	取扱説明書
	40円	各40円	80円

送料目安表	シール・説明書のみ	部品:5個位	部品:15個位	部品:25個位	部品:50個位
	80円	120円	140円	200円	240円

部品代は上記の表をご覧ください。送料は部品の形状/個数/梱包状態の重さ等で決まります。表を目安に多めの送料をご用意ください。

● 部品の価格に変更する場合があります。最新の価格はお電話にてご確認ください。

※部品はきれいに切り取り、向きや左右などイラストを良く見て組み立ててください。

1

Scanned by Dalong.net

2

PC1 ※穴のある方が後ろ
(後に組む)

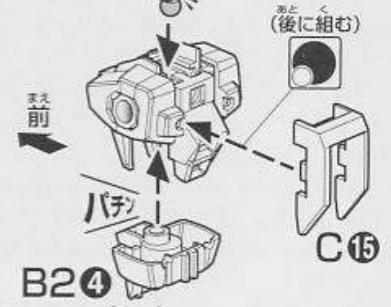
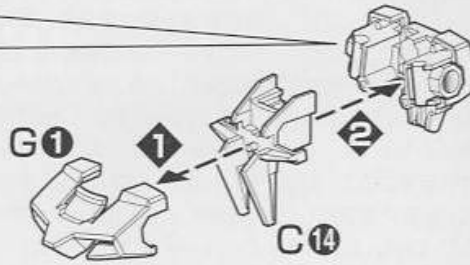
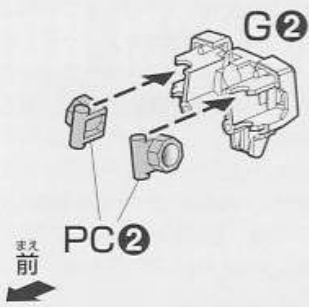

3

※B15のパーツを
間違えないように
注意してください。

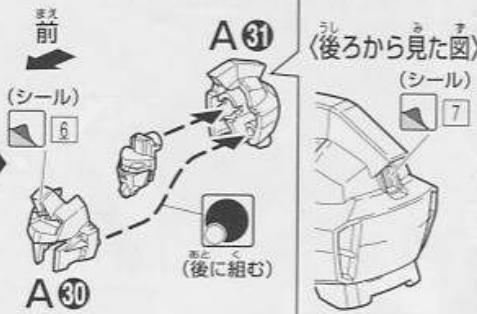
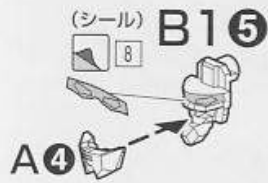

4

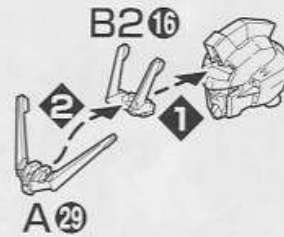

5

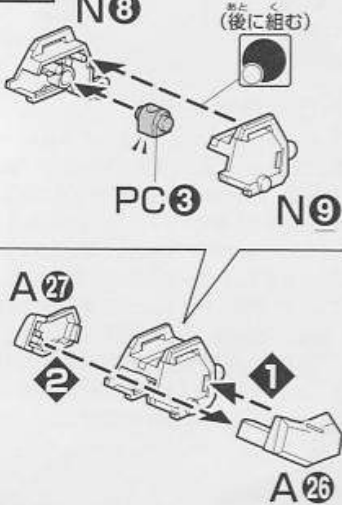

6

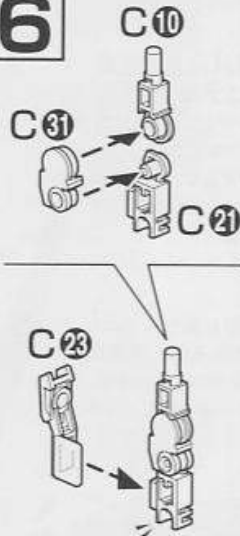

7

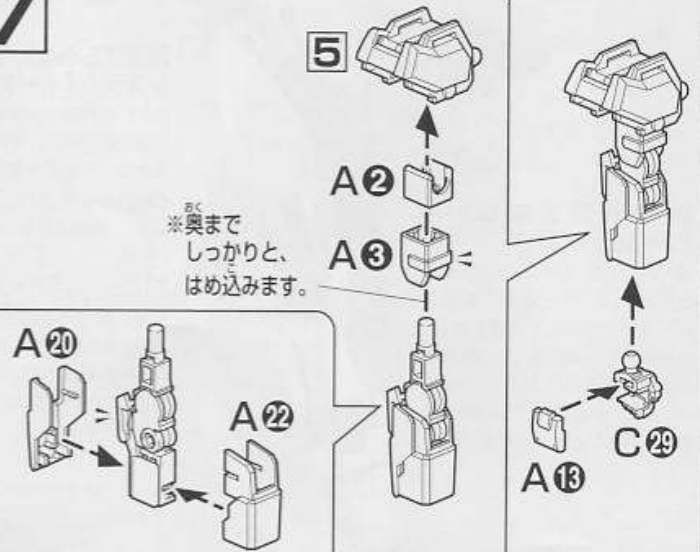

8

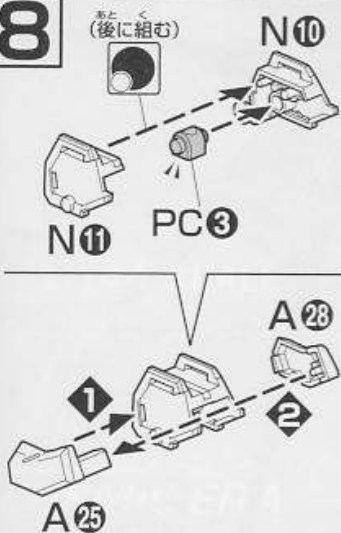

9

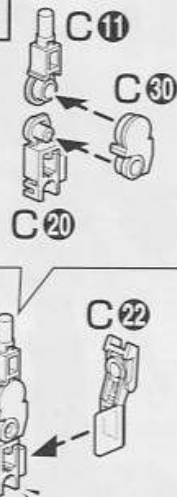

10

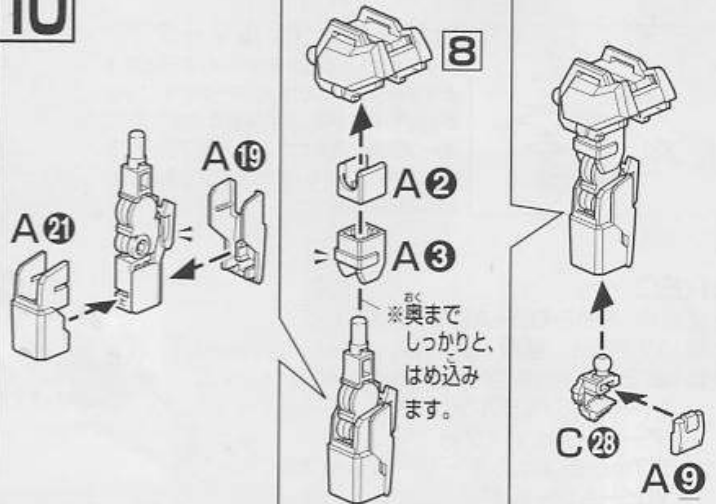

11

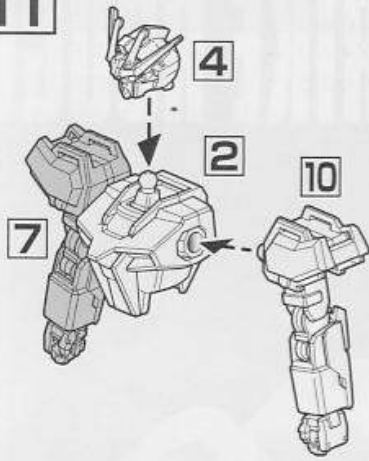

12

x2
こづく
2個作る

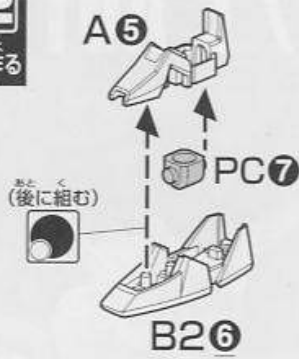

13

※切り取らないように注意
してください。

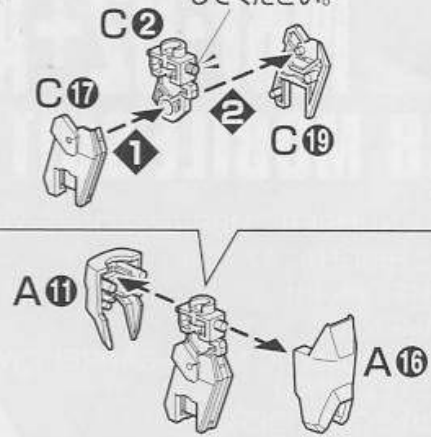

14

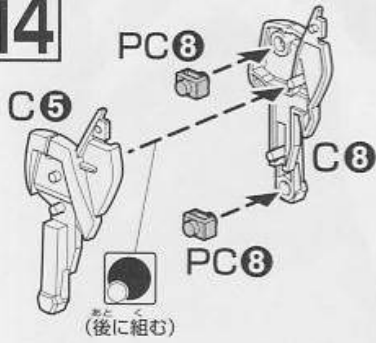

15

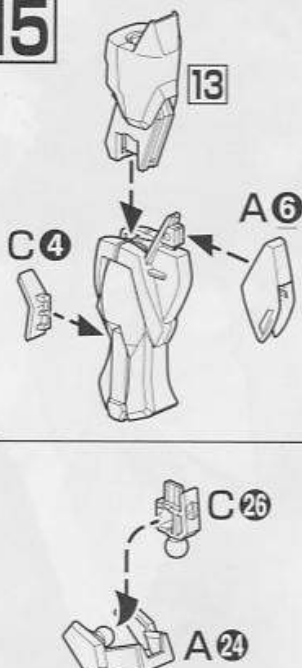

16

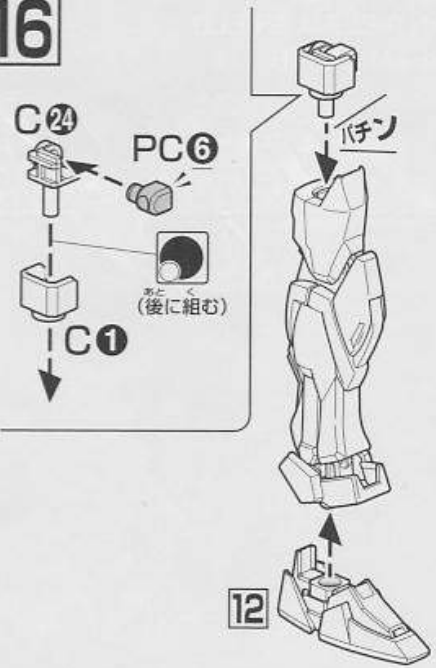

17

※切り取らないように注意
してください。

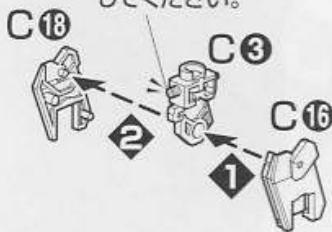

18

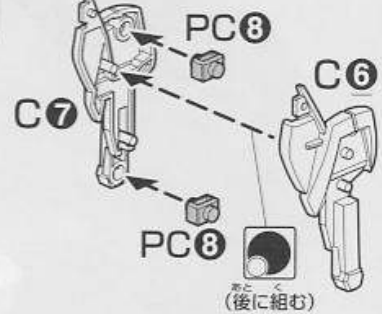

19

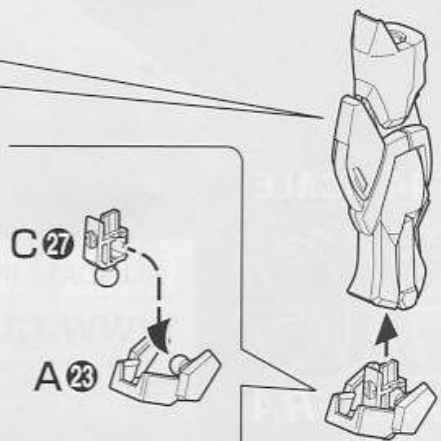
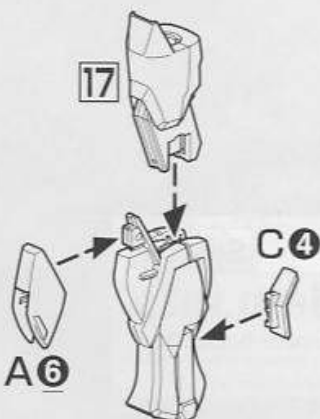
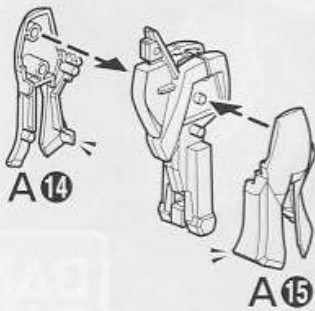

20

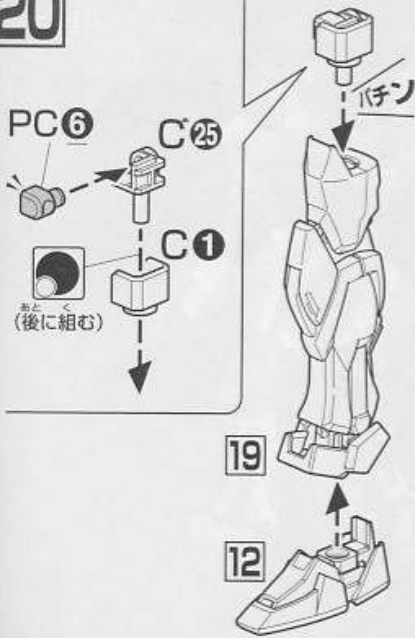

21

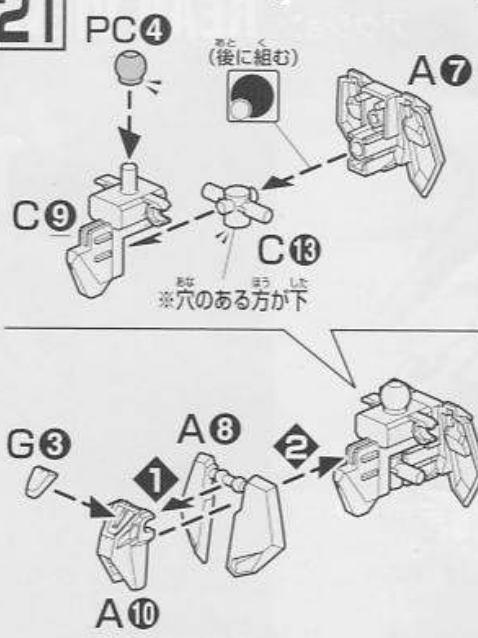

22

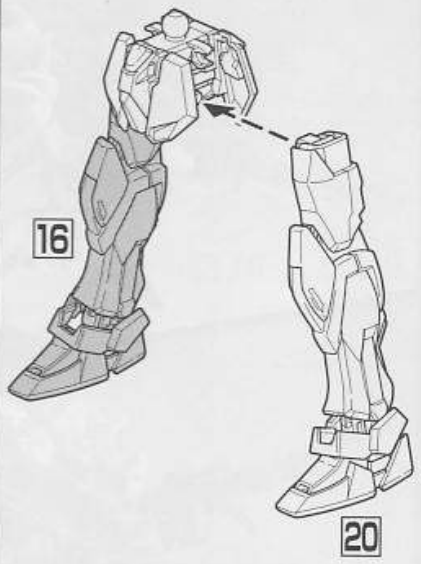

23



24

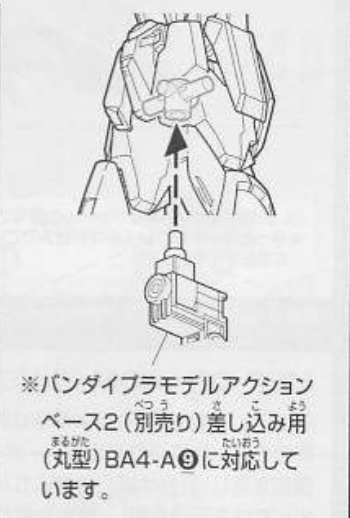
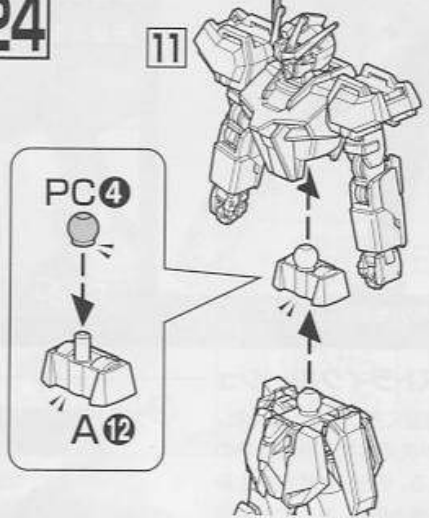

25



26

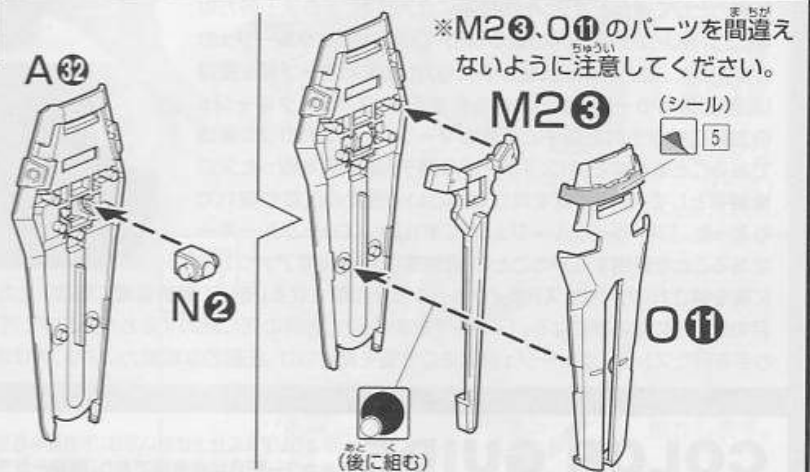

27

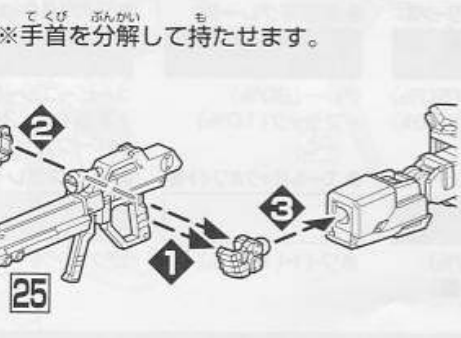

28



29

