

© 創通・サンライズ

HG
UNIVERSAL CENTURY

機動戦士
ガンダム UC
MOBILE SUIT GUNDAM UNICORN



RX-0(N) UNICORN GUNDAM 02 BANSHEE NORN (DESTROY MODE)
FULL PSYCHO-FRAME PROTOTYPE MOBILE SUIT



1/144 RX-0(N)「ユニコーンガンダム2号機 バンシィ・ノルン(デストロイモード)」HG



BANDAI 2014 MADE IN JAPAN この商品は、「HGUC ユニコーンガンダム2号機 バンシィ・ノルン(デストロイモード)」が1セット入っています。パッケージの画像と商品は多少異なりますのでご了承ください。

RX-0[N] UNICORN GUNDAM UZ BANSHEE NORN (DESTROY MODE) FULL PSYCHO-FRAME PROTOTYPE MOBILE SUIT

MODEL NUMBER : RX-0[N]
 TOTAL HEIGHT : 21.7m
 WEIGHT : 27.3t TOTAL WEIGHT : 48.8t
 GENERATOR OUTPUT : UNKNOWN
 MATERIAL : GUNDARIUM ALLOY
 ARMAMENTS :
 BEAM SABER
 BEAM TONFA
 BEAM MAGNUM
 REVOLVING LAUNCHER
 60mm VULCAN GUN
 ARMED ARMOR DE (SHIELD / MEGA CANNON)
 ARMED ARMOR XC

機動戦士
ガンダムユニコーン
 MOBILE SUIT GUNDAM UNICORN



1/144 SCALE

HG
 UNIVERSAL CENTURY

GUNDAM.INFO Search

www.gundam.info

バンダイホビーサイト ▶ www.bandai-hobby.net/
 Fees accrued by your communication and connection to the internet are
 under customer's responsibility.
 ホームページにアクセスする際の通信費等はお客様の責任となります。



REAR VIEW



DETAIL

ディテール

サイコフレームディテール

アームド・アーマーXC可動

頭部ディテール



腰部マガジンラック

リボルビング・ランチャー

*画像はバンダイプラモデルアクションベース2(別売り)を使用しています。

RX-0[N] ユニコーンガンダム2号機 パンシィ・ノルン(デストロイモード)

U.C.0096。地球連邦軍とネオ・ジオン残党軍「袖付き」による、「ラプラスの箱」を巡る戦いは激化の一途をたどる。「サイコフレームを増やしているのに、なんでNT-Dが発動しない!」衝撃に揺れるコックピットの中で、リディ・マーセナスは叫んだ。サイココミュの機体と対峙すれば、発動するのではなかったのか。やはり自分が強化されていない人間故に、こいつは反応してくれないのか。倒すべき敵を目の前にしながら苛立つリディの耳に、その倒すべき相手の声が届いた。「早くその黒い《ユニコーン》から……《パンシィ》から降りてください! それは危険なマシンです!!」「黙れ!!」もちろん、この機体が危険なことなどどうも知っている。ならば、お前が今乗っている機体も同じく危険なはずなんだ、バナーズ。その言い様は、お前には出来て、俺には乗りこなせないという見くびりが込められているのか? 戦いの中で、背中のアームド・アーマーXCが呼応するように展開を始める。ようやく相手のサイココミュに反応したのか、それとも俺の力が——「《ユニコーン》と《パンシィ》が引っ張り合ってる! これ以上抑えきれない!!」「……手加減してるって言うのか、お前はどれだけ俺を惨めにさせたら気が済むんだ!!」リディの頭の中で、何かが発射した。爆発にも似た感情の流れは、彼が乗る黒い機体の隅々まで伝搬し——金色の光を迸らせ、その身を彼が望んだ姿へと変えた。 *画像はイメージです。



COLOR GUIDE

*よりリアルに仕上げたい方は、右の基本色をご覧ください。
*塗装には、より安全な「水性塗料」のご使用をおすすめします。
*カラー配合は参考値であり、画像とカラーガイドの色は異なる場合があります。

●バックパック等:

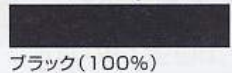

ブラック(100%)

●本体等:



ブラック(40%)
+ブルーグレー(30%)
+ブルー(20%)
+パープル(10%)

●関節等:



グレー(80%)
+ブラック(20%)

●ツノ、標等:



下地にゴールド(100%)
+クリアイエロー(100%)

●頭部カメラアイ等:



下地にシルバー(100%)
+クリアレッド(100%)

●バーニア等:

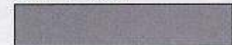

ニュートラルグレー(90%)
+ブルーグレー(10%)

●リボルビング・ランチャー等:



ブルーグレー(85%)
+インディブルー(15%)

●ビーム・マグナム センサー:



ホワイト(50%)
+イエローグリーン(黄緑)
(50%)

●アームド・アーマーXCフレーム部:



下地にゴールド(100%)
+クリアオレンジ(100%)

RX-0[N] UNICORN GUNDAM 02 BANSHEE KNIGHT [DESTROY MODE]

リディ・マーセナスを新たな搭乗者として迎えたRX-0《ユニコーンガンダム》2号機は、同時に大きな矛盾を孕んだ。本来強化人間が搭乗することを想定して作られていたRX-0にとって、強化されていない普通の人間との組み合わせでは、その身に秘めた力を完全に引き出せるはずがなかったのである。型式番号RX-0[N]、通称《バンシィ・ノルン》——機体の総合性能向上を望み、新たな増加サイコフレーム兵装が組み込まれた本機こそ、その矛盾を解消させるために必要な姿だった。アームド・アーマーDEとリボルビング・ランチャーは、継戦能力に問題のあったRX-0を補う新たな力として確かに作用していたが、《バンシィ・ノルン》の本懐はもう一つの新装備、背面のアームド・アーマーXCにある。ジェネレーターの出力強化に加え、頭部ブレードアンテナの拡張機能を有する本装備は、パイロットと常時接続を行いつつ、感応波の送受信能力を大幅に向上させることで、NT-D発動の条件緩和だけでなく、その発動後もパイロットとサイコミュのより高い親和性を維持し続けるのである。巨大な獅子の鬃(たてがみ)を思わせる形状へと変化したアームド・アーマーXCは、同時に《バンシィ・ノルン》を完全な獣として目覚めさせ——リディ・マーセナスが思うまま、「破壊」に満ちた力を振るうのだ。



アームド・アーマーXC

ジェネレーターの強化だけでなく、頭部のブレードアンテナと連動し、敵性サイコミュMSから発せられる感応波の受信能力と、搭乗するパイロットから放たれる感応波の送信能力をそれぞれ増幅させる。本装備の開発には、かつて存在した忌むべき技術が少なからず関係しているのだという。

SPEC

型式番号:RX-0[N]
 全高:21.7m
 本体重量:27.3t
 全備重量:48.8t
 ジェネレーター出力:計測不能
 装甲材質:ガンダリウム合金
 武装:ビーム・サーベル
 ビーム・トンファー
 ビーム・マグナム
 リボルビング・ランチャー
 60mmバルカン砲
 アームド・アーマーDE
 (シールド/メガ・キャノン)
 アームド・アーマーXC



ビーム・マグナム / リボルビング・ランチャー

瞬光式徹甲榴弾(MGaAP)、ポップ・ミサイル、ビーム・ジュッテからなるカートリッジユニットを装填したリボルビング・ランチャーとビーム・マグナムの組み合わせは、主武装を全ての距離に対応できるマルチウェポンへと変貌させた。

60mmバルカン砲

連射型MSが装備する標準的な基本武装であり、《ユニコーンガンダム》にも設定された近接戦闘用の機銃。それ自体の威力の低さは否めないが、パイロットの効果的な運用次第で、備えられた能力以上の結果を相手に示す。

ビーム・サーベル / ビーム・トンファー

背面と前腕部に計4基装備する近接戦闘用兵器。デストロイモード時では、前腕部のサーベル・ホルダーを展開させたままビーム刃を発振するビーム・トンファーが使用可能となる。

アームド・アーマーDE (シールド/メガ・キャノン)

NT-Dの発動と共に、シールドに組み込まれた本装備も形状を大きく変える。展開式スラスタは瞬間移動とも形容されるデストロイモード時の機動をさらに鋭くし、内蔵するメガ・キャノンがその行く先を正確に狙い撃つ。

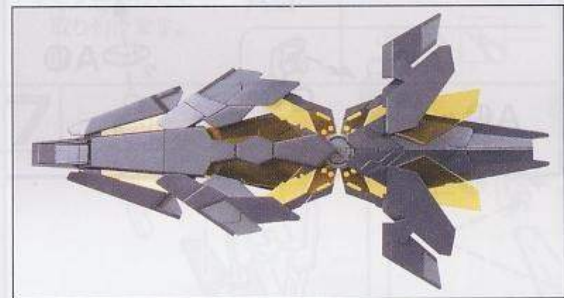

※画像はバンダイプラモデルアクションベース2(別売り)を使用しています。 ※データは劇中での設定です。

HGUC ユニコーンガンダム2号機 バンシィ・ノルン(ユニコーンモード) (別売り)に付属のビームエフェクトパーツでビーム・サーベル/トンファーを再現。



HGUC シリーズラインナップ 物語の終局に向けて登場MSをHGUCで再確認せよ!!

※この商品には、「HGUC ユニコーンガンダム2号機 バンシィ・ノルン(デストロイモード)」が1セット入っています。



ユニコーンガンダムの様々な武装等を装備した決戦用強化仕様。
HGUC No.156
 フルアーマー・ユニコーンガンダム
 (ユニコーンモード)

ジェスタにオプション装備で全身を重装仕様にした機体。
HGUC No.152
 ジェスタ・キャノン

フル・フロントルが駆る深紅のフル・サイコフレーム搭載機。
HGUC No.116
 シナンジュ

ギラ・ズールをベースに準サイコミュ兵装「インコム」を搭載した試作MS。
HGUC No.149
 ローゼン・ズール

ユニコーンガンダムの2号機で、「アームド・アーマーDE」を装備する。
HGUC No.153 ユニコーンガンダム
 2号機 バンシィ・ノルン(ユニコーンモード)

警告 (けいこく)

保護者の方へ 必ずお読みください。

- 小部品があります。誤飲・窒息の危険がありますので、3才未満のお子様には絶対に与えないでください。

注意 (ちゅうい)

- 縁部が鋭い箇所がありますので、注意してください。
- 先端が尖っている箇所がありますので、注意してください。
- 部品はきれいに切り取り、切り取ったあとのクズは捨ててください。
- 袋を頭からかぶったり、顔を覆ったりしないでください。窒息する恐れがあります。

《組み立てる時の注意》

- 組み立てる前に説明書をよく読みましょう。
- 部品は番号を確かめ、ニッパーなどできれいに切り取りましょう。
- 塗装にはより安全な「水性塗料」のご使用をおすすめします。

組み立て中に注意する箇所



・切り取るどころ



・反対側に取り付けるパーツ

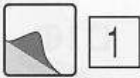

・シールの番号



・先に組み立てます



・後に組み立てます



・向きに注意して取り付け



・部品を数値の個数作り



・両側に同じパーツを取り付ける



・どちらかを選んで取り付ける

パーツリスト

(X印は使用しないパーツです。)

Cパーツ (スチロール樹脂: PS) (×2)

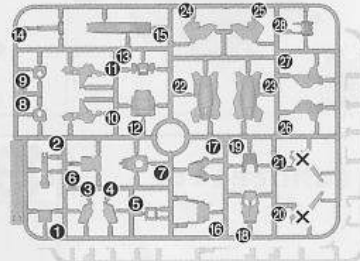

Aパーツ (スチロール樹脂: PS)

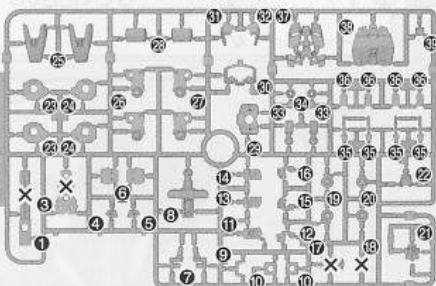

Bパーツ (スチロール樹脂: PS)

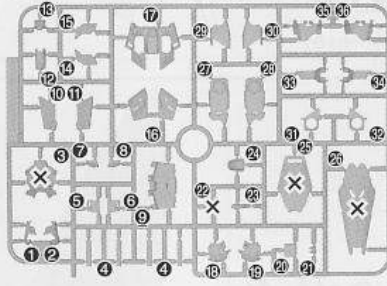

D1パーツ

(スチロール樹脂: PS)



D2パーツ

(スチロール樹脂: PS)



Eパーツ (スチロール樹脂: PS)

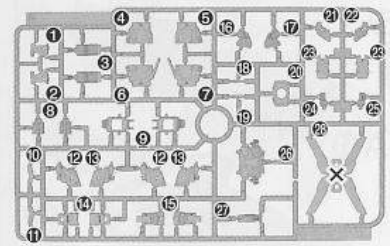

Fパーツ (スチロール樹脂: PS)

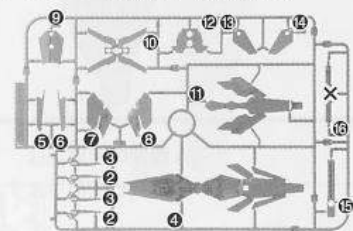

G1パーツ

(スチロール樹脂: PS)

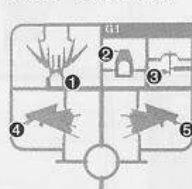

G2パーツ

(スチロール樹脂: PS)

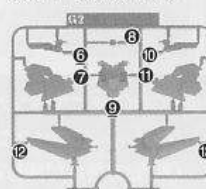

<PC-132AG>
(ポリエチレン: PE)

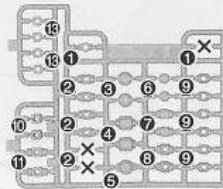

※クリアパーツの中には、製造工程上気泡が入っているものがありますがご了承ください。

●ホイルシール……………1

《お買い上げのお客様へ》

万が一一部品に不具合がございましたら、商品名、部品番号、不具合の症状をお書きいただき、該当部品を宅配着払いにて下記静岡相談センターまでお送りください。良品と交換させていただきます。部品をなくしたり壊したりした場合は部品注文をご利用ください。

《部品注文のしかた》

- ① 部品注文カードに注文内容を書く: 記入例 A-8×1個、B-2×2個、シール×1枚
※商品によりランナー(枠)単位での販売になる部品があります。
- ② 料金を用意する: 部品代+送料の合計を郵便定額小為替で用意ください。(10円単位は切手でも構いません) 定額小為替は郵便局窓口にてご用意ください。(代金不足の場合はご請求、超過分は返金しております)
(例) 部品代160円+送料120円⇒定額小為替200円、切手80円をご用意ください。
- ③ 部品注文カードと料金を封筒に入れて下記相談センターに送る: 電話注文は承っておりません。

■お申込み先: 〒420-8681 静岡県静岡市葵区長沼500-12 株式会社バンダイ静岡相談センター

TEL: 054-208-7520(電話受付時間 月~金(祝日を除く)10:00~16:00)

※ご注文後の内容変更、キャンセル、交換、返品は承っておりませんので予めご了承ください。

※在庫がない場合にはご注文をお返しさせていただきます。※為替手数料等の費用はお客様のご負担となります。

※部品代、送料は予告なく変更する場合があります。(最新の情報は下記ホームページでご確認ください)

※いただきました個人情報部品発送及び情報提供以外には使用いたしません。

◆ホームページ/バンダイホビーサイト→「お問合せ」→「よくある質問」: <http://bandai-hobby.net/site/index.html>
(通信料はお客様負担となります)

◆通販の方法は自動音声ガイダンス(24時間)でもご案内しています。TEL: 054-208-7537(通信料はお客様負担となります)

部品料金表	部品各1個	ホイルシール	取扱説明書
	40円	40円	80円

送料目安表	シール・説明書のみ	部品: 5個位	部品: 15個位	部品: 25個位	部品: 50個位
	80円	120円	140円	200円	240円

部品代は上記の表をご覧ください。送料は部品の形状/個数/梱包状態の重さ等で決まります。表を目安に多めの送料をご用意ください。

●部品の価格は変更する場合があります。最新の価格はお電話にてご確認ください。

FOR USE IN JAPAN ONLY.

部品注文カード

0189503

1/144SCALE HG UC
ユニコンガンダム2号機 パンシィ・ノルン(デストロイモード)

必要な部品の記号・番号・数量をかく

●注文された理由(○で囲む) (こだわらなくした)

・日中ご連絡可能な電話番号 ・年齢
() () (才)

R2246116 '14.03

2014.03/T・TO

※コピー使用可

※部品はきれいに切り取り、向きや左右などイラストを良く見て組み立ててください。

Scanned by Dalong.net

※L字の穴に合わせて取り付けます。

※L字の穴に合わせて取り付けます。

1



E16 G29 E17

A22

PC6

向きをかえます。

2

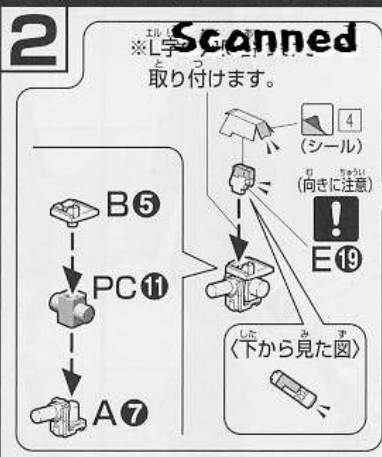

B6 PC11 A7

E19

B9

A7

向きをかえます。

シール (4)

(向きに注意)

下から見た図

(後に組む)

2

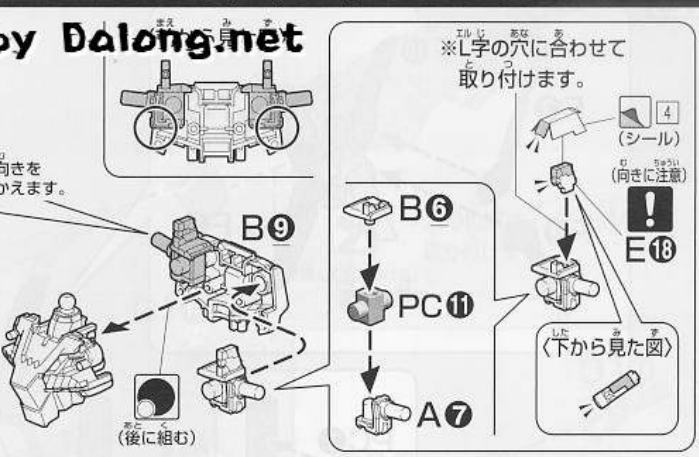

B6 PC11 A7

E18

B9

A7

向きに注意

シール (4)

(向きに注意)

下から見た図

3

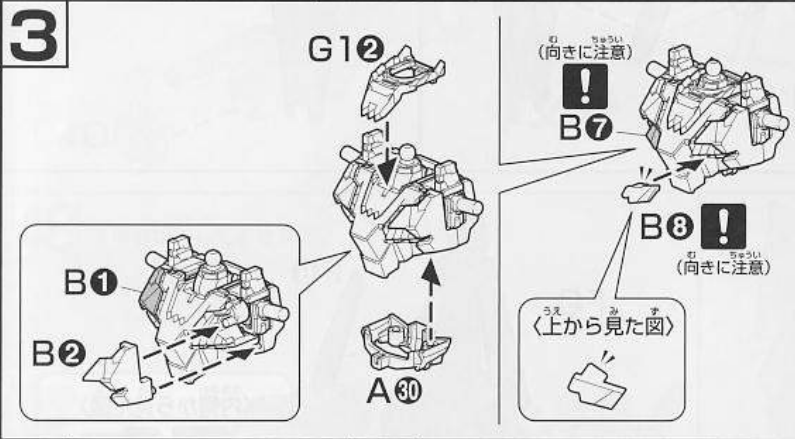

G12 B7 B8 B1 B2 A30

向きに注意

上から見た図

4

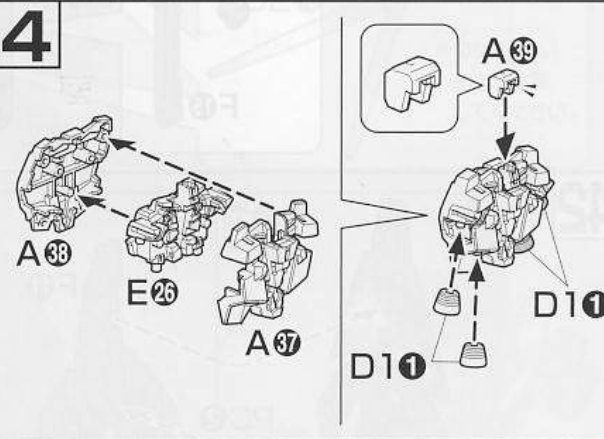

A38 E26 A37 A39 D11

5



A22 A31

※ミゾに合わせて取り付けます。

6

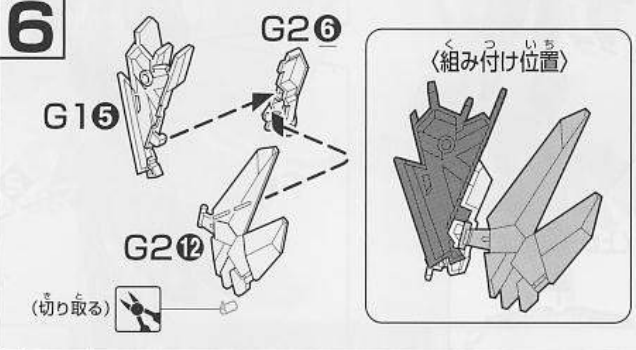

G16 G26 G212 G27

※しっかりとはめ込みます。

切り取る

組み付け位置

6



G27 G211

※しっかりとはめ込みます。

7

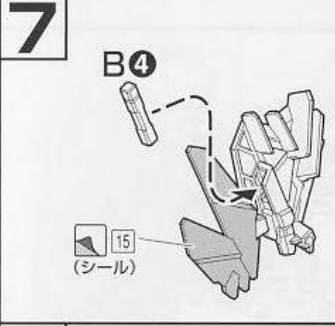

B4

シール (15)

8

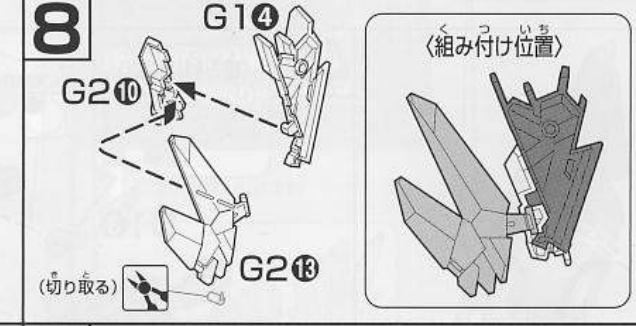

G14 G210 G213 G211

※しっかりとはめ込みます。

切り取る

組み付け位置

8

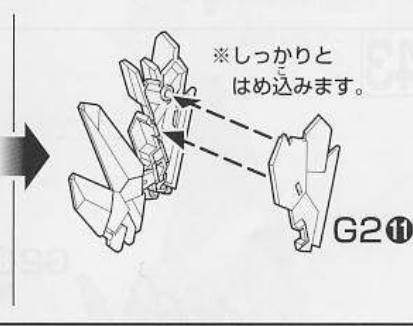

G211 G211

※しっかりとはめ込みます。

9

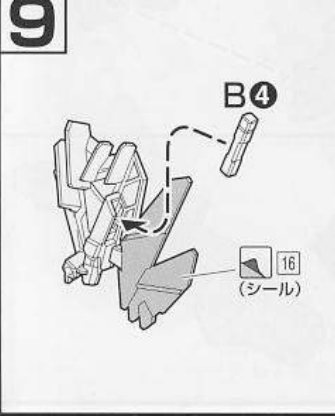

B4

シール (16)

10

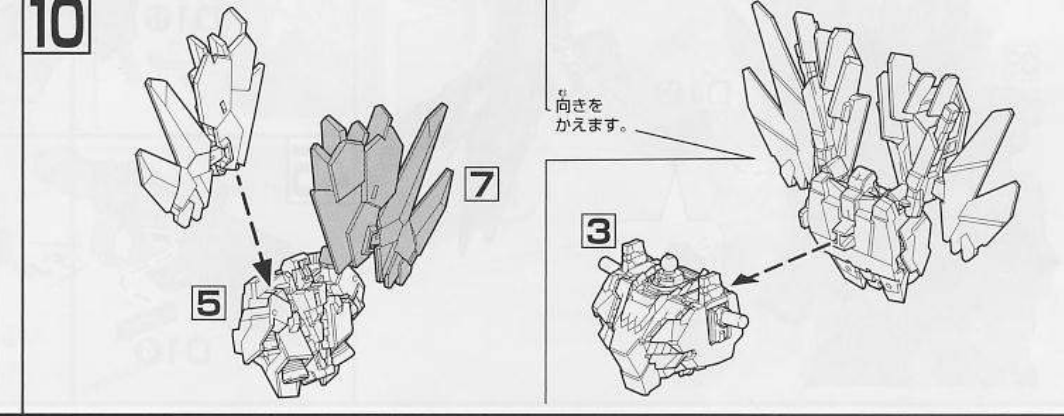

5 7 3

向きをかえます。

11

(横から見た図)

(向きに注意)

(シール)

※切り取らないように注意してください。

B24

A21

B21

B19

B23

G11

G13

5 (シール)

12

x2

2個作る

C9

PC7

C8

E12

E13

C12

C3

C4

(横から見た図)

向きをかえます。

D12

(向きに注意)

13

x2

2個作る

E15

PC9

E14

C10・C11

C6

14

x2

2個作る

PC6

C7

向きをかえます。

C2

B4

15

x2

2個作る

C6

PC10

17

(横から見た図)

12

15

14

A10

A14

A16

C1

18

(横から見た図)

12

15

14

A10

A13

A15

C1

19

11

17

10

20

x2

2個作る

PC4

E9

向きをかえます。

A28

A25

D11

C19

(先に組む)

C24

C16

C25

21
x2
2個作る

A23・A24
PC2

※PCパーツを押さえながら取り付けます。

PC13 A26
A27 (後に組む)

22
x2
2個作る

A36 (向きに注意)
C22

〈横から見た図〉

向きをかえます。

6 (シール) 8 (シール)
7 (シール) 9 (シール)

23
x2
2個作る

A36 (向きに注意)
C23

〈横から見た図〉

向きをかえます。

6 (シール) 8 (シール)
7 (シール) 9 (シール)

24
x2
2個作る

A68 PC8

25

21 23
22

向きをかえます。

E8
3
2
1
D11 C15

※切り取らないように注意してください。

E4 E6 C27 C26
24

まえ前

26

C28
1
2
E3
A35 (両側取り付ける)

2
1
C14 B34

14 (両側に貼るシール)

14 (両側に貼るシール)

まえ前

27

〈横から見た図〉
B36
1
2
3
D118 (向きに注意)
C17

29

B32
向きをかえます。

B29
PC9

27
20

30

E6 E7
24
C27 C26

向きをかえます。

21 23
22

28

B27
向きをかえます。

PC3
E10 (向きに注意)
E1

〈横から見た図〉

31

E8
C15
2
3
1
D11 (切り取らないように注意してください)

向きをかえます。

2
1
A35 (両側取り付ける)

14 (両側に貼るシール)

まえ前

32

14 (両側に貼るシール)

2
1
C14 B33

〈横から見た図〉
B35
1
2
3
D118 (向きに注意)
C17

14 (両側に貼るシール)

33

《横から見た図》

 B28 E11
 (向きに注意)
 向きをかえます。
 PC3 E2
 B30 B31
 PC9
 向きをかえます。

34

32
 20

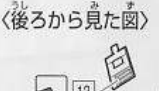
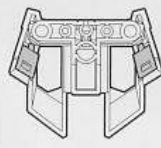
35

《後ろから見た図》

 A8 PC9
 PC9 PC2
 E24 A34
 E25 A34
 向きをかえます。
 《組み付け位置》

 B17
 A4
 A5
 (向きに注意) (向きに注意)
 (反対側に貼るシール)

36

B10 B11
 向きをかえます。
 (後に組む)
 B18 E27
 B12
 《横から見た図》
 B14 E21 B16 B15
 E22

37

《後ろから見た図》

 (後に組む)
 D110
 (向きに注意)
 29 34

38

E20
 A29
 (向きに注意)
 19
 ※バンダイプラモデル
 アクションベース2
 (別売り)差し込み
 用(丸型)BA4-A
 に対応しています。
 x2 (2個作る)
 ※平らな面
 C18
 A6 E23
 10 11
 (反対側に貼るシール)

39

D16
 D16
 向きをかえます。
 D18

40

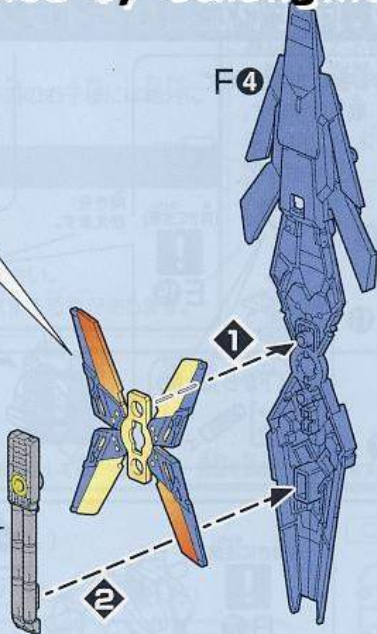
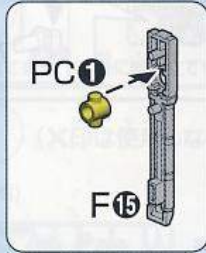
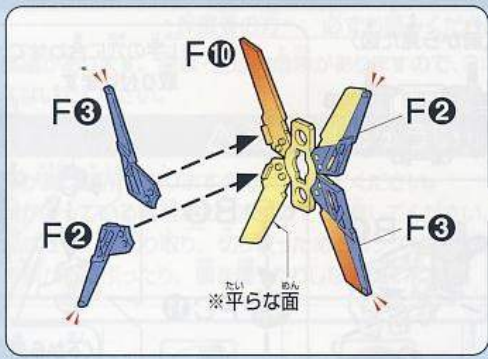

41

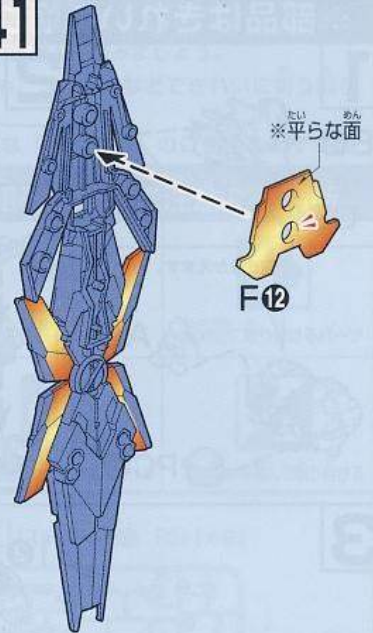

42

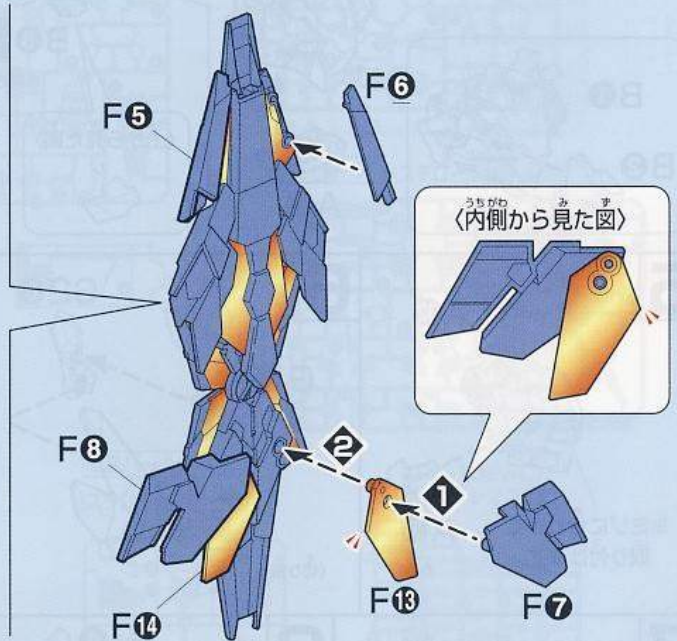
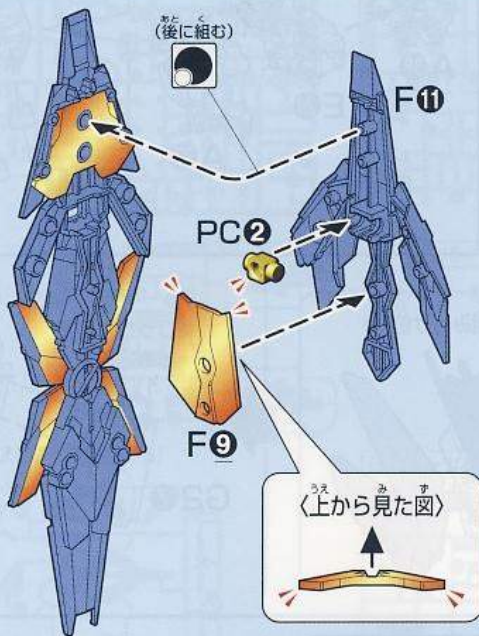

43

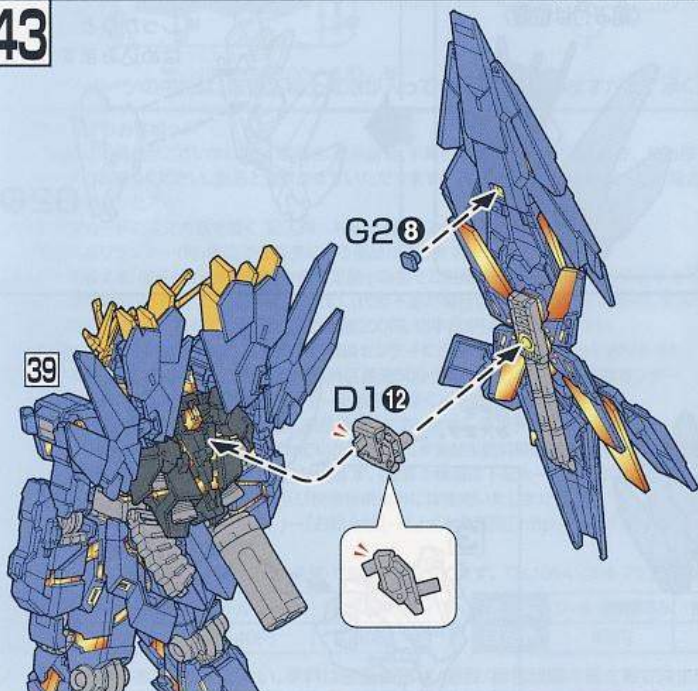

44

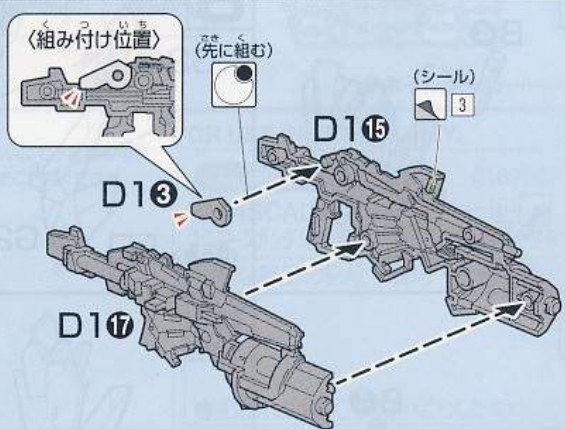

45

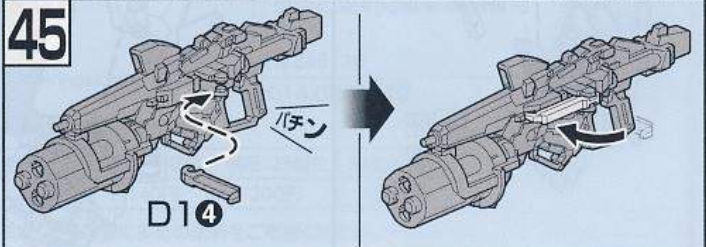

46

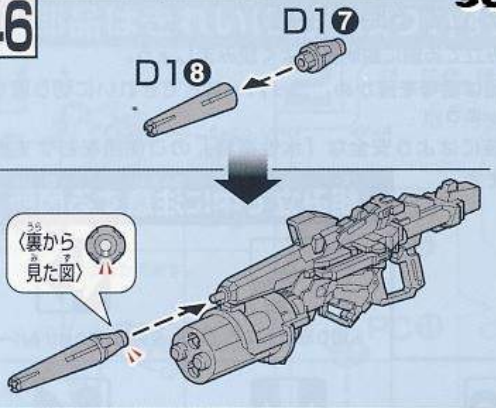

47

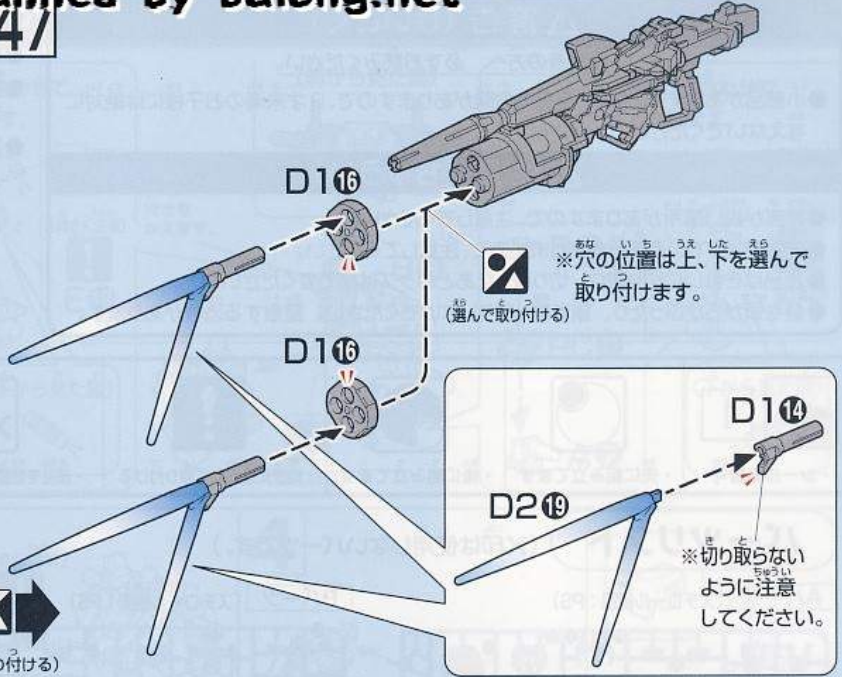

48

※手首は外しておきます。

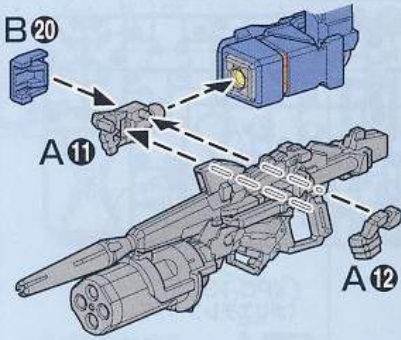

49

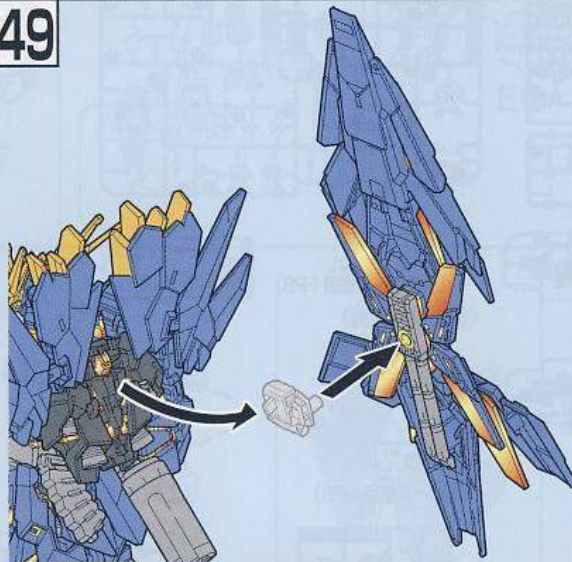

50

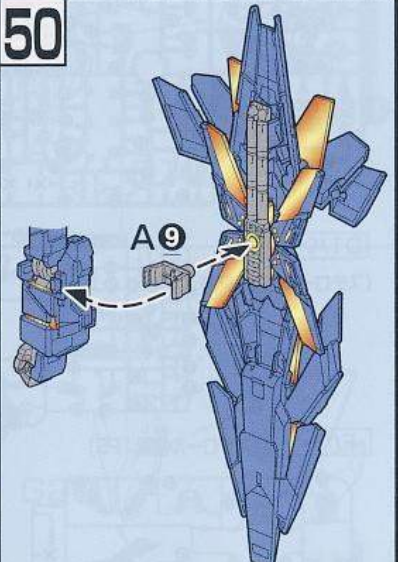

51

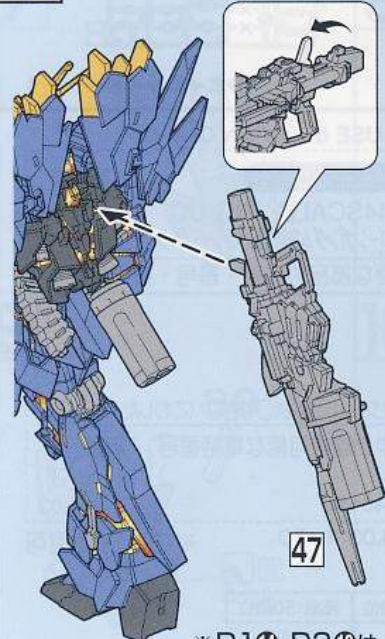

※HGUC ユニコーンガンダム2号機
バンシー・ノルン(ユニコーンモード)
(別売り)等に付属している
SB6①を取り付けることが
できます。

◀▶ (左手にも持たせられます)

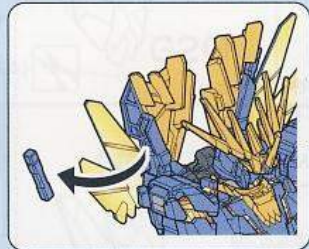

◀▶ (右側にも取り付けできます)

※画像の完成品は
塗装してあります。

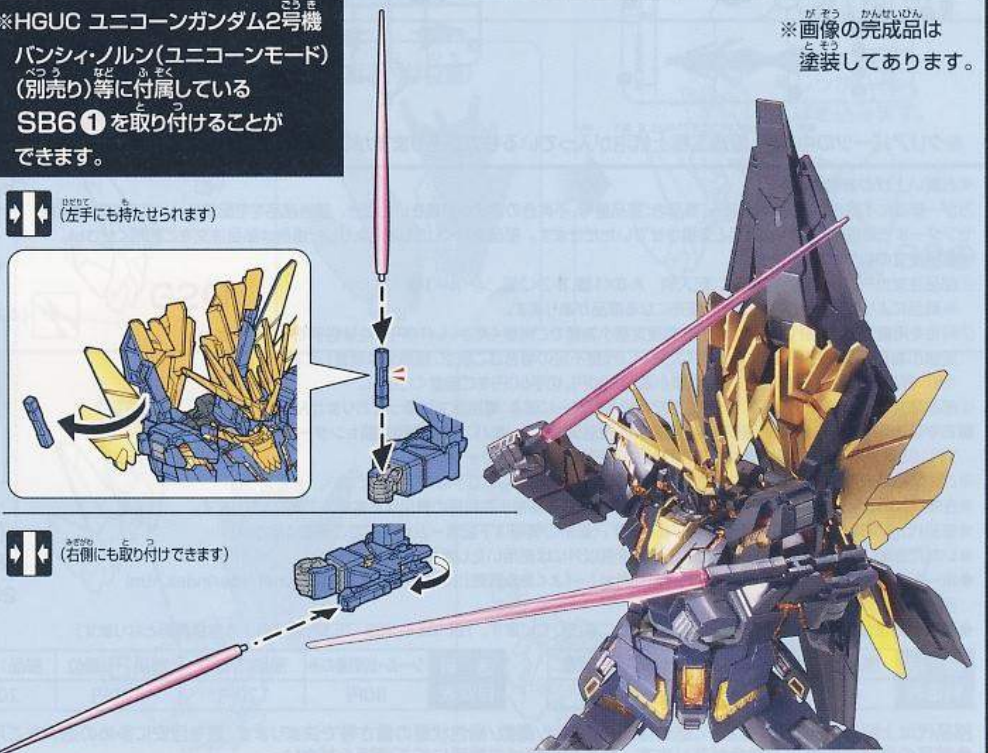

※D1⑩・D2⑩は、
はずしておきます。