

© 創通・サンライズ

**HG**  
AFTER COLONY

# XXXG-00W0 WING GUNDAM ZERO

COLONIES LIBERATION ORGANIZATION MOBILE SUIT



1/144 XXXG-00W0「ウイングガンダムゼロ」HG



BANDAI 2014 MADE IN JAPAN

この商品には、「HGAC ウイングガンダムゼロ」が1体のみ入っています。パッケージの画像と商品は多少異なりますのでご了承ください。

Scanned by Dalong.net

# XXXG-00W0 WING GUNDAM ZERO

## COLONIES LIBERATION ORGANIZATION MOBILE SUIT

MODEL NUMBER : XXXG-00W0

HEAD HEIGHT : 16.7m

WEIGHT : 8.0t

MATERIAL : GUNDANIUM ALLOY

ARMAMENTS :

MACHINE CANNON

BEAM SABER

TWIN BUSTER RIFLE

SHIELD(WING VULCAN)

© 創通・サンライズ

新機動戦記  
ガンダム  
GUNDAM WING



1/144 SCALE

HG  
AFTER COLONY

GUNDAM.INFO

Search

www.gundam.info

バンダイホビーサイト |> [www.bandai-hobby.net/](http://www.bandai-hobby.net/)  
Fees accrued by your communication and connection to the internet are under customer's responsibility.  
ホームページにアクセスする際の通関料等はお客様の責任となります。

BANDAI 2014 MADE IN JAPAN

●画像の完成品は塗装してあります。

0186522

BAN  
DAI

DETAIL

ディテール

ACTION

アクション

REAR VIEW

リアビュー

頭部可動



シールド伸縮



肩部ギミック



胸部ディテール



ウイングバインダー展開



ツインバスターライフル分離



NEO BIRD MODE

ネオバード形態



※一部の画像はバンダイプラモデルアクションベース2(別売り)を使用しています。

XXXG-00W0 ウイングガンダムゼロ

ウイングガンダムゼロは、TVシリーズ「新機動戦記ガンダムW」に登場する可変型のMSである。A.C.195年。流星に偽装した「5機のガンダム」が地球に送り込まれた「オペレーション・メテオ」に端を発する一連の動乱は終局の時を迎えようとしていた。トリーズの駆るトルギスIIと壮絶な一騎打ちを繰り広げていた五飛のナタクの戦がトリーズを貫く。「…見事だ、…五飛」「トリーズ!! 貴様…」五飛を理解者と認識するトリーズは、ガンダムのパイロットたちにすべてを託し、舞台を降りることを選んだのだ。レディ・アンは世界国家軍の敗北宣言を全宇宙に告げると、地球への落下を続けるリーブラの上で繰り広げられるヒイロのゼロとゼクスのエピオンとの激闘を地球圏すべてに中継する。「感じますか? この戦いの哀しさが。見えますか、この戦いの向こうにある平和が……」かろうじてエピオンをくたしたヒイロは、依然落下を続けるリーブラを破壊するため、ゼロの自爆装置に手をかける。しかし、それを見て取ったゼクスは、ゼロの自爆装置を破壊するや、今度はエピオンの動力炉を自ら破壊し自爆する。「…また会おう、ヒイロ!!」万策尽きたヒイロの元に、五飛がツインバスターライフルを届ける。「受け取れ、忘れ物だ!」「……任務、了解!!」機体外装が大気との摩擦で赤熱するのにも関わらず、ヒイロはリーブラの先に回り込み、灼熱の岩塊と化したリーブラに狙いを定める。「俺は…俺は…死なないっ!!」ツインバスターライフルの砲口から眩い光芒が炸裂する!!!



※画像はイメージです。

COLOR GUIDE

※よりリアルに仕上げたい方は、右の基本色をご覧ください。

※塗装には、より安全な「水性塗料」のご使用をおすすめします。

※カラー配合は参考値であり、画像とカラーガイドの色は異なる場合があります。

●本体等ホワイト部:

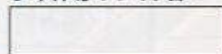

ホワイト(100%)  
+ネービーブルー(少量)

●腹部等レッド部:



レッド(50%)  
+シャインレッド(50%)

●胸部等ブルー部:



インディブルー(80%)  
+グレー(20%)

●アンテナ等イエロー部:

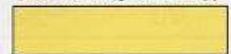

イエロー(95%)  
+オレンジイエロー(5%)

●センサー等グリーン部:



デイトナグリーン(90%)  
+ホワイト(10%)

●関節等グレー部:



グレー(50%)  
+ネービーブルー(45%)  
+ブラック(5%)

●ライフル等ダークグレー部:



グレー(45%)  
+ネービーブルー(40%)  
+ブラック(15%)

※コピー不可  
HGAC-174  
ウイングガンダムゼロ



◆…キャンペーンを実施する場合があります。応募する際に使用するのどっておいてください。

※ここに掲載している情報は2014年3月現在のものです。

# Scanned by Dalong.net

## XXXG-00WO WING GUNDAM ZERO

XXXG-00WO ウイングガンダムゼロは、トルギスを開発した5人の博士が設計した初の“ガンダム”である。A.C.175年前後、OZによって“兵器”として開発されたMSは、OZ-00MS トルギス(プロトタイプ・リーオー)を原型として画期的な機動兵器としての進化を始めた。一方、トルギス開発の中核にあった数人の技術者たちは、さらなる高性能MSを開発すべくOZを出奔する。その内の5人が集結し、当時の最先端素材であった“ガンダニューム”をはじめ、“その時点では未だ存在しない技術や素材”を取り入れたMSを開発する。トルギスの失敗を踏まえて開発されたそれは、パイロットの限界を超越するインターフェイスを搭載した恐るべき機体となった。それが“ゼロ”であり、採用した素材から“ガンダム”のコード名が与えられた。ネオバード形態へと変形することで高速巡航を可能とし、また、ツインバスターライフルはスペースコロニーを一撃で破壊する威力を持つ。しかし、5人が最も恐れたのは、“完璧な勝利”をパイロットに強いる「ゼロシ

ステム」であった。ゼロのあまりの破壊係数の大きさに恐れを抱いた5人は(実際には、その時点で必要なスペックのパーツが調達不能だったこともあって)ゼロの開発を中断し、その設計データは封印された。それぞれの拠点となるコロニーに帰還または潜伏した5人の技術者は、独自にゼロの派生機ともいえる5機の“ガンダム”を開発することとなる。そしてA.C.195年、オペレーション・メテオを遂行した5人のガンダムパイロットのひとり、カトル・ラババ・ウィナーの手によって封印が解かれ、設計当時は建造不可能だったゼロが誕生する。



### 頭部&胸部

頭部ユニットは各種センサーの集積体で、頭部バルカン砲は未装備。胸部ユニットにはメインジェネレーター及び“ゼロシステム”内蔵型のコクピットを搭載するほか、両肩には大口径のマシキャノンが2門装備されている。

### ゼロシステム

トルギスを越える機体性能にパイロットを対応させるべく開発された“完全な勝利”を得るためのインターフェイス。パイロットの身体機能や精神状態に深刻な影響を与えるため、強靭な精神力を持つ者でなければ制御できない。

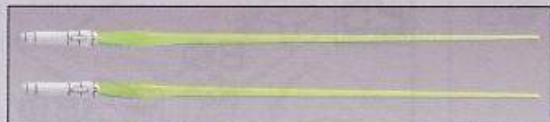

### ビームサーベル

接近戦闘用の斬撃装備。各部にガンダニューム合金製のデバイスが採用されているため、通常のMSのものに比べて威力や機能、耐久性などが格段に向上している。両肩のショルダーアーマーに基ずつ収納されている。

### SPEC

型式番号：XXXG-00WO  
 頭頂高：16.7m  
 本体重量：8.0t  
 装甲材質：ガンダニューム合金  
 武装：マシキャノン  
 ビームサーベル  
 ツインバスターライフル  
 シールド(ウイングバルカン)

### ツインバスターライフル

二連装タイプのバスターライフル。ウイングガンダムが装備するバスターライフルの2倍以上の威力を持つ。ネオバード形態時には、分割した状態でシールドの両サイドに装備する。ジェネレーター直結型で連射も可能。



### シールド

ガンダニューム合金製の盾。対ビームコーティングが施されているほか、両端にウイングバルカンを装備する。ネオバード形態時には機首となり、大気圏内での空力特性も優秀で、突撃時には衝角としても機能する。

### ネオバード形態

ゼロの高速巡航形態。各部バーニアのベクトルを集中させ、大推力での高速移動を可能とする。ウイング内部、脚部バーニア、さらにショルダーアーマー内のバーニアも加えた場合の加速性能はトルギスをも上回る。



### ネオバード形態

NEO BIRD MODE

※画像はバンダイプラモデルアクションベース2(別売り)を使用しています。  
 ※データは劇中の設定です。

**警告 (けいこく)**

保護者の方へ 必ずお読みください。

- 小部品があります。誤飲・窒息の危険がありますので、3才未満のお子様には絶対に与えないでください。

**注意 (ちゅうい)**

- 縁部が鋭い箇所がありますので、注意してください。
- 先端が尖っている箇所がありますので、注意してください。
- 部品はきれいに切り取り、切り取ったあとのクズは捨ててください。
- 袋を頭からかぶったり、顔を覆ったりしないでください。窒息する恐れがあります。

**《組み立てる時の注意》**

- 組み立てる前に説明書をよく読みましょう。
- 部品は番号を確かめ、ニッパーなどできれいに切り取りましょう。
- 塗装にはより安全な「水性塗料」のご使用をおすすめします。

**組み立て中に  
注意する箇所**



1

・シールの番号



・部品を数値の個数作ります



・両側に同じパーツを取り付ける



・数値に合わせて回転させます



・反対側も同じように動かします



・後に組み立てます

**パーツリスト**

**A1パーツ** (スチロール樹脂: PS)

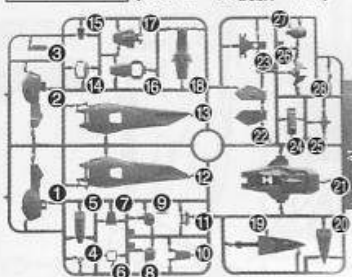

**A2パーツ**

(スチロール樹脂: PS)

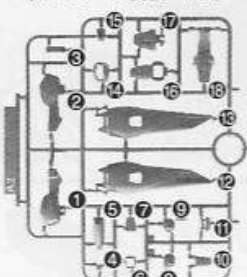

**Bパーツ** (スチロール樹脂: PS)

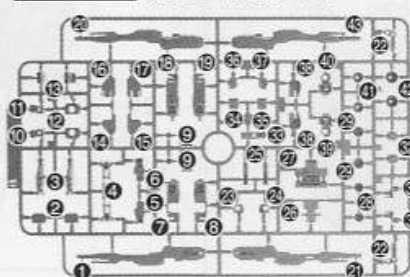

**Cパーツ**

(スチロール樹脂: PS)

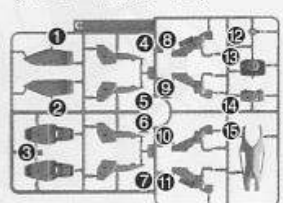

**Dパーツ**

(スチロール樹脂: PS)

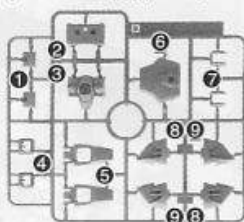

**E1パーツ**

(スチロール樹脂: PS)

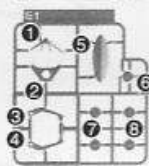

**E2パーツ**

(スチロール樹脂: PS)



**SB-13パーツ**

(スチロール樹脂: PS)



**(PC-002)**

(ポリエチレン: PE)

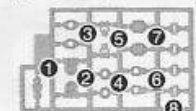

※クリアパーツの中には、製造工程上気泡が入っているものがありますがご了承ください。

●ホイルシール……………1

《ご購入のお客様へ》

万が一部品に不具合がございましたら、商品名、部品番号、不具合の症状をお書きいただき、該当部品を宅配着払いにて下記静岡相談センターまでお送りください。良品と交換させていただきます。部品をなくしたり壊したりした場合は部品注文をご利用ください。

《部品注文のしかた》

- ① 部品注文カードに注文内容を書く: 記入例 A1-1×1個、B-2×2個、シール×1枚  
※商品によりランナー(枠)単位での販売になる部品があります。
  - ② 料金を用意する: 部品代+送料の合計を郵便定額小為替でご用意ください。(10円単位は切手でも構いません) 定額小為替は郵便局窓口にてご用意ください。(代金不足の場合はご請求、超過分は返金しております)  
(例): 部品代160円+送料120円⇒定額小為替200円、切手80円をご用意ください。
  - ③ 部品注文カードと料金を封筒に入れて下記相談センターに送る: 電話注文は承っておりません。
- お申込み先: 〒420-8681 静岡県静岡市葵区長沼500-12 株式会社バンダイ静岡相談センター  
TEL: 054-208-7520(電話受付時間 月~金(祝日を除く)10:00~16:00)
- ※ご注文後の内容変更、キャンセル、交換、返品は承っておりませんので予めご了承ください。  
※在庫がない場合にはご注文をお返しさせていただきます。※為替手数料等の費用はお客様のご負担となります。  
※部品代、送料は予告なく変更する場合があります。(最新の情報は下記ホームページでご確認ください)  
※いただきました個人情報は部品発送及び情報提供以外には使用いたしません。
- ◆ホームページ「バンダイホビーサイト」→「お問合せ」→「よくある質問」:<http://bandai-hobby.net/site/index.html>(通信料はお客様負担となります)  
◆通販の方法は自動音声ガイダンス(24時間)でもご案内しています。TEL: 054-208-7537(通信料はお客様負担となります)

FOR USE IN JAPAN ONLY.

部品注文カード

0186522

1/144SCALE HG AC  
ウイングガンダムゼロ

必要な部品の記号・番号・数量をかく

●注文された理由(○で囲む)(こわした/なくした)

・日中ご連絡可能な電話番号・年齢

( ) (才)

R2219526 '14.03

2014.03/T・ON

※コピー使用可

部品料金表	部品各1個	ホイルシール	取扱説明書	送料目安表	シール・説明書のみ	部品:5個位	部品:15個位	部品:25個位	部品:50個位
	40円	40円	80円		80円	120円	140円	200円	240円

部品代は上記の表をご覧ください。送料は部品の形状/個数/梱包状態の重さ等で決まります。表を目安に多めの送料をご用意ください。  
●部品の価格は変更する場合があります。最新の価格はお電話にてご確認ください。

※部品はきれいに切り取り、向きや左右などイラストを良く見て組み立ててください。

**1**

Scanned by Dalong.net

PC2 B30 D3 C18 D2

のように注意してください。

〈組み付け位置〉

B31 PC2

（後に組む）

**2**

※各部品は、向きに注意して組み立てます。

PC1 A23 A13 PC4 E16 E29 C14

〈前から見た図〉

（シール）

（後に組む）

**3**

B26 B27 B28 B28

1 2

向きをかえます。

**4**

※シールを先に貼ります。

A127 C12 A128 E11 A126

（シール）

（シール）

（シール）

**5**

B9 B41

×2

2個作る

**6**

A18(A28) PC3 (A29)A19

×2

2個作る

**7**

D6 A11(A21)

×2

2個作る

※奥までしっかりと、はめ込みます。

**8**

C5 A10

〈組み付け位置〉

5 6

**9**

C4

**11**

B11 B2 B6 D4

向きをかえます。

**13**

7 C6 A210

〈組み付け位置〉

5 6

**10**

E18 A17

向きをかえます。

**12**

D7 D1 B34 B36 A16

1 2 3 4

**14**

C7

**15**

E18 E17

向きをかえます。

A27

**16**

B10 B2 B6

向きをかえます。

D4

**17**

D7 D1 B37 B35

A26

**18**

4 5 (シール) 12 3

**19**

×2  
このブロック  
2個作る

(A216) A116 PC7 C3 B29

**20**

B16 B40 B14 A114

**21**

PC6 B23 B12 A16 (A26)

**22**

×2  
このブロック  
2個作る

(A220) A120 PC8 A118 (A218) B38

(後に組む)

〈組み付け位置〉

(A201) A101

**23**

×2  
このブロック  
2個作る

(A216) A116 A117 (A217) B38

※切り取らないように注意してください。

**24**

21 19

**25**

B39 B17 B15 A214

26

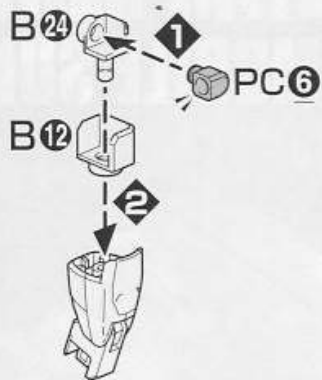

27

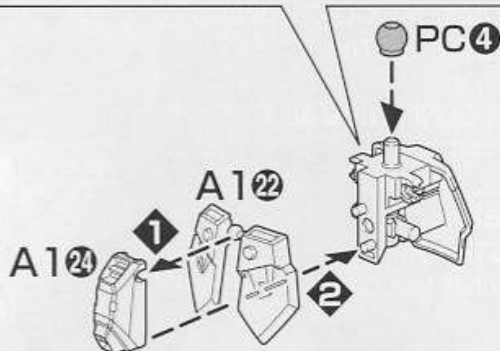
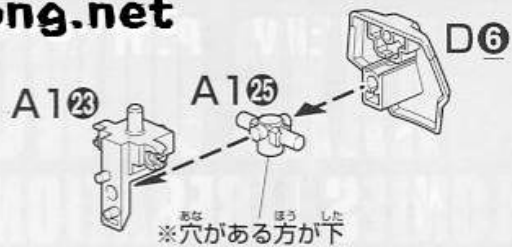

28

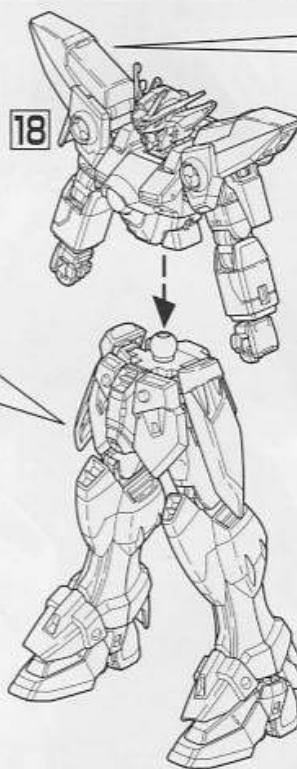
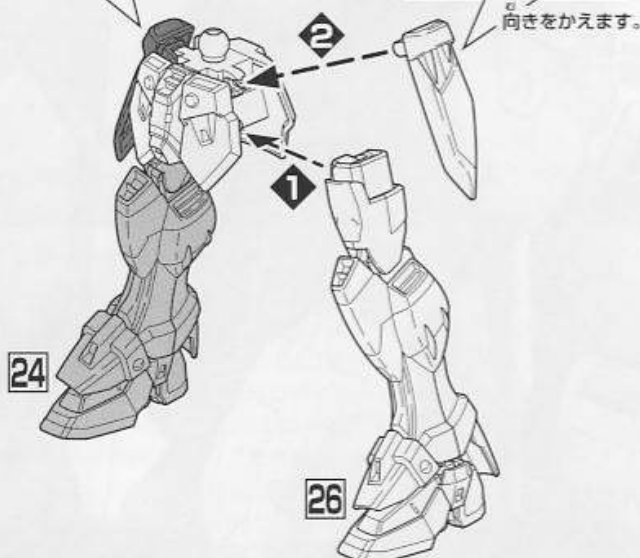
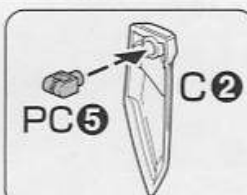
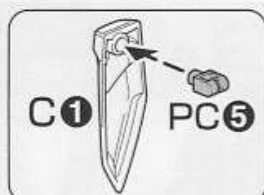

29

×2  
こつく  
2個作る

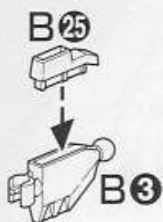

31

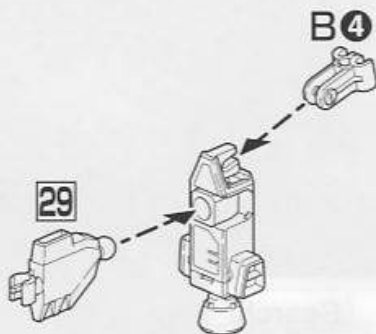

32

×2  
こつく  
2個作る

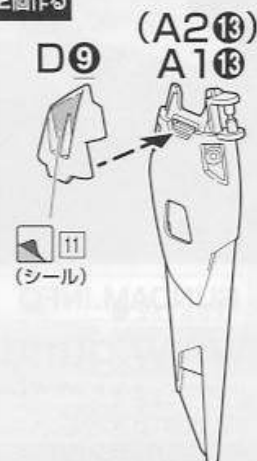

33

×2  
こつく  
2個作る

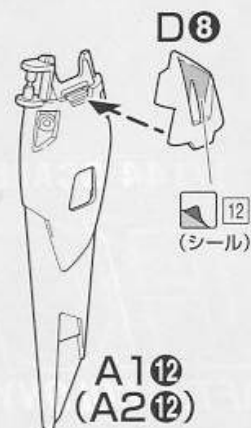

30

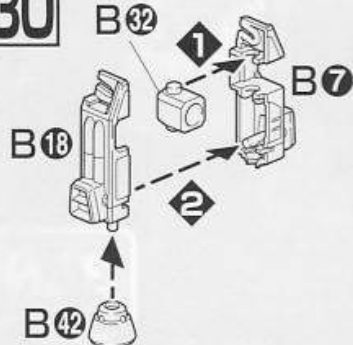



34

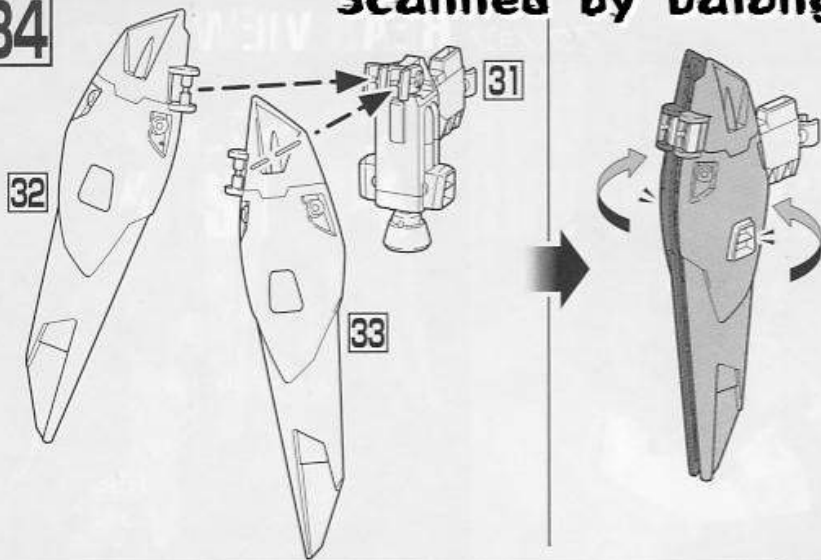

35

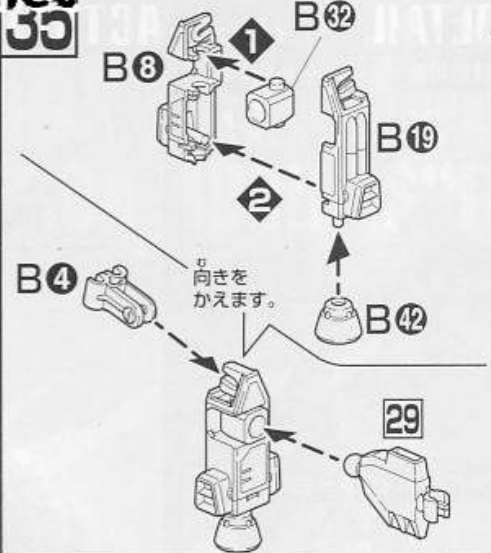

36

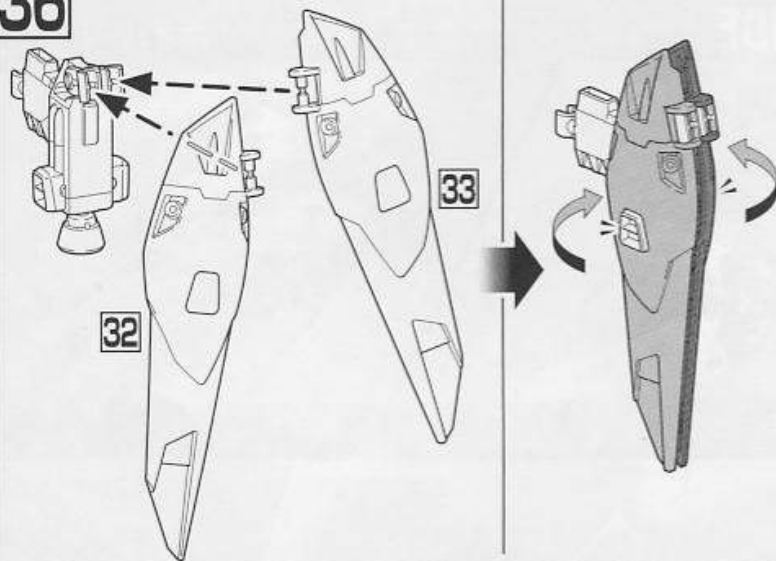

38

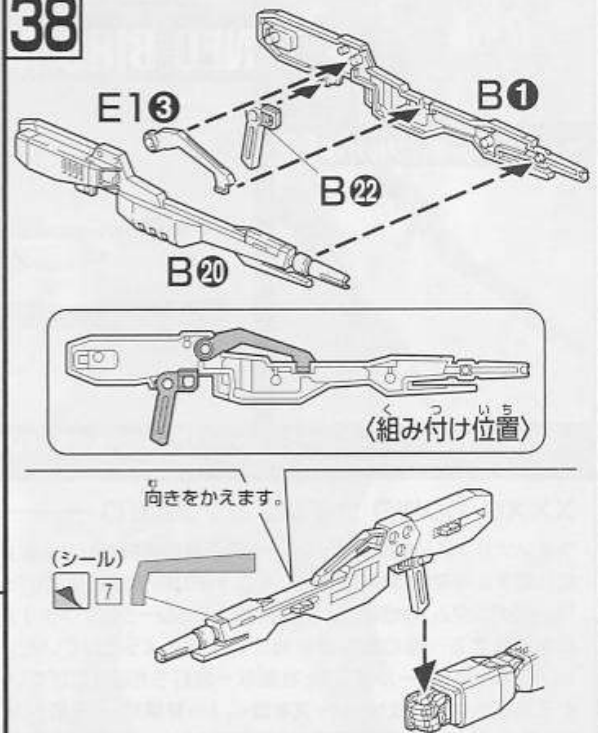

37

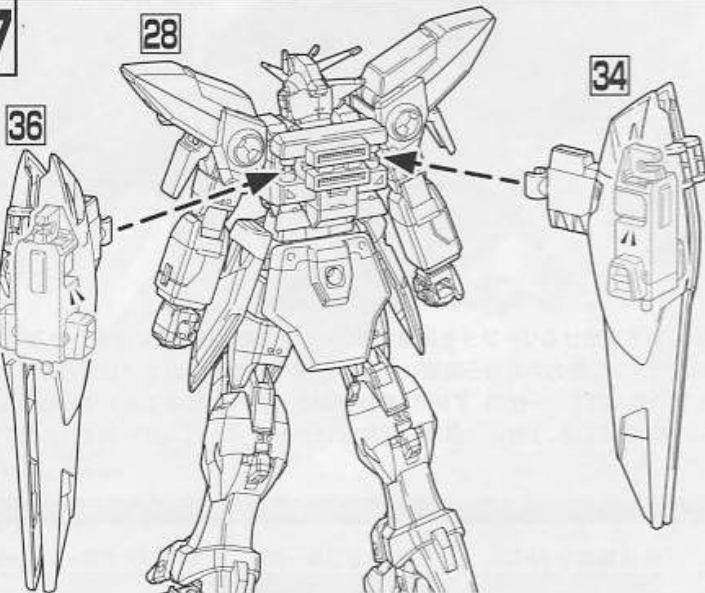

39

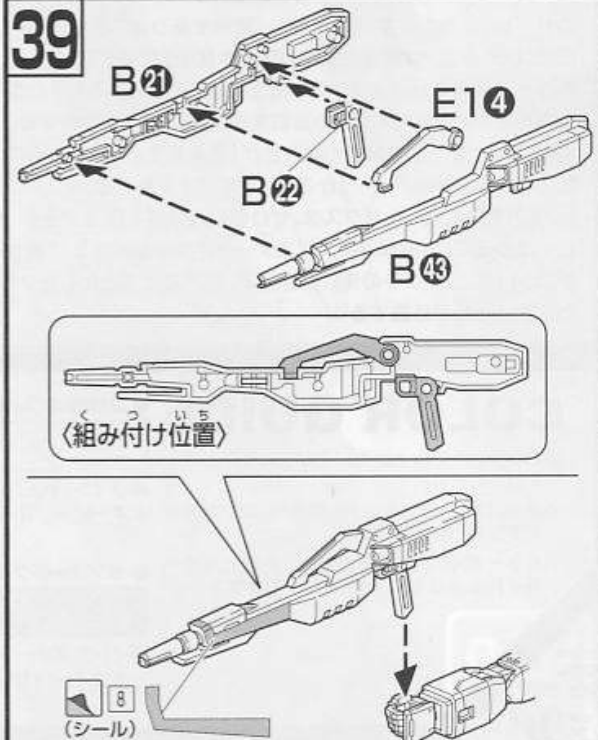

※バンダイプラモデルアクション  
ベース2 (別売り) 差し込み用  
まるがね (丸型) BA4-A⑧に対応して  
います。

**40**

※グリップをたたみます。

※左手に持たせる時は 38 のグリップをたたみます。

(左手にも取り付けできます)

**41**

※向きをかえます。(シール)

※武器類は外しておきます。

※頭を180°回転させます。

(180°回す)

※両側のカバーを動かします。

※腰を180°回転させます。

(180°回す)

※画像の完成品は塗装してあります。

**42**

※シールド先端部は伸縮できます。

**43**

※反対側も取り外しできます。

※説明のため、一部イラストを省略しています。

※画像の完成品は塗装してあります。

**44**

(左手にも取り付けできます)

x2 (2個作る)

SB-13①

A14 (A24)

**1** **ネオバード形態への変形**

※武器類は外しておきます。

※頭を180°回転させます。

(180°回す)

※両側のカバーを動かします。

※腰を180°回転させます。

(180°回す)

※画像の完成品は塗装してあります。

**2**

(両肩動かす)

〈前から見た図〉

※両肩を下げます。

**3**

(両側取り外す)

※両肩を下げます。

**4**

B13

A

C8・C9

B13

A

C10・C11

5



(反対側にも取り付けます)



※両脚を図のように曲げます。

6



(両脚動かす)

〈横から見た図〉

※説明のため、一部イラストを省略しています。

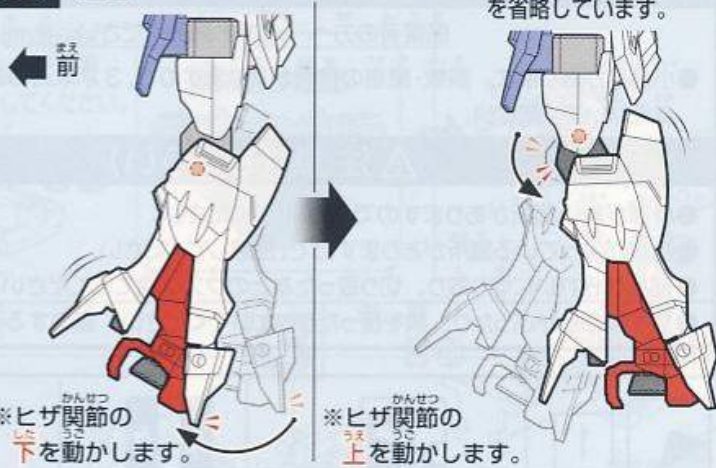

※ヒザ関節の下を動かします。

※ヒザ関節の上を動かします。

7



(両側動かす)

※両ウイングを開きます。

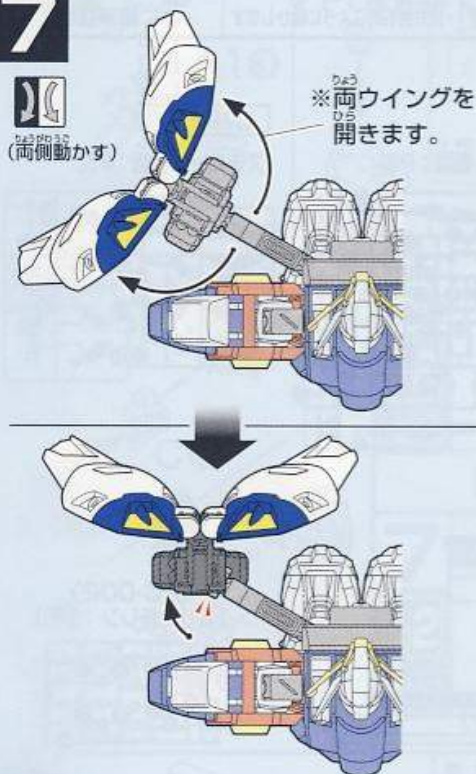

8

※ジョイントパーツをたたみます。



向きをかえます。

※グリップをたたみます。

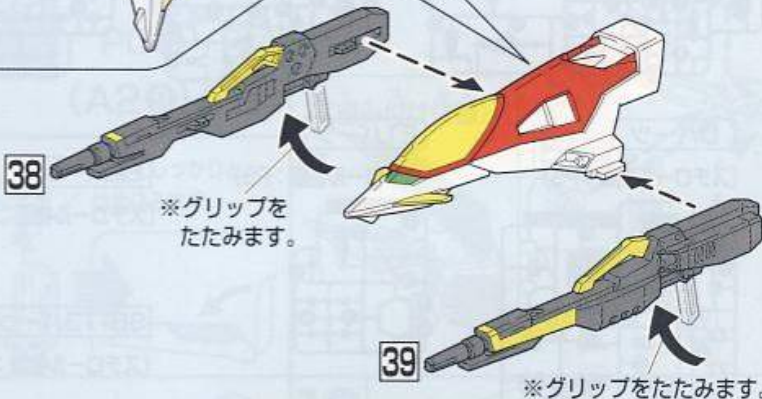

※グリップをたたみます。

9

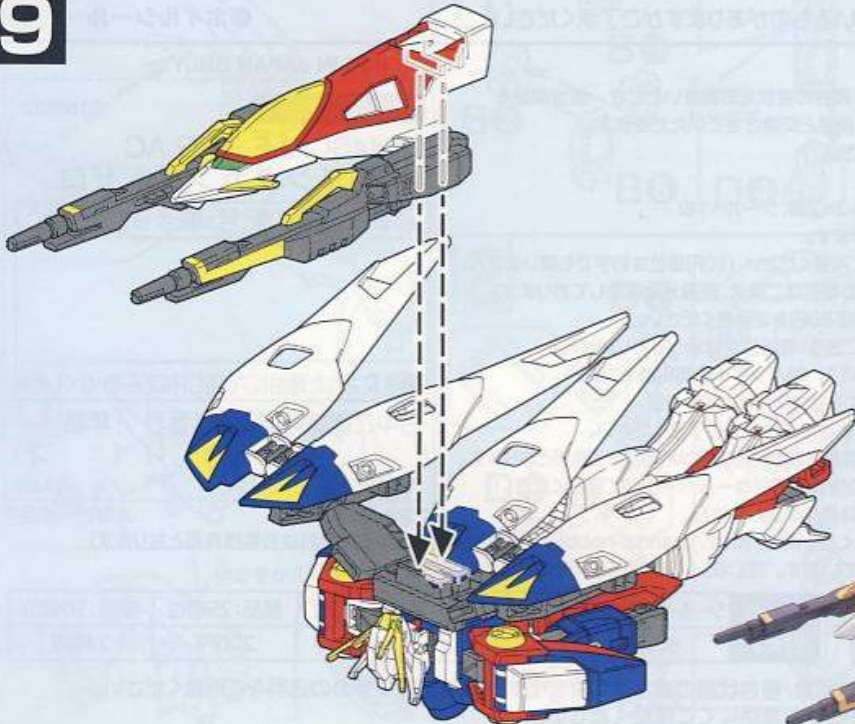

※バンダイプラモデルアクションベース2 (別売り) 差し込み用(丸型)BA4-A⊙に対応しています。



※画像はバンダイプラモデルアクションベース2(別売り)を使用しています。

※画像の完成品は塗装してあります。