

© 創通・サンライズ

HG
UNIVERSAL CENTURY



RX-160S BYARLANT CUSTOM

E.F.F. PROTOTYPE MOBILE SUIT

創通・サンライズ 1/144 RX-160S「バイアラン・カスタム」HG



機動戦士
ガンダム UC
MOBILE SUIT GUNDAM UNICORN



BANDAI 2012 MADE IN JAPAN この商品には、「HGUC バイアラン・カスタム」が1セット入っています。パッケージの画像と商品とは多少異なりますのでご了承ください。

RX-160S BYARLANT CUSTOM

E.F.F. PROTOTYPE MOBILE SUIT

© 創通・サンライズ

Scanned by Dalong.net



MODEL NUMBER : RX-160S
TOTAL HEIGHT : 20.6m
WEIGHT : 38.9t
GENERATOR OUTPUT : 1,840kw
MATERIAL : GUNDARIUM ALLOY
ARMAMENTS : BEAM SABER
MEGA PARTICLE CANNON
CLAW ARM

1/144 SCALE

HG
UNIVERSALCENTURY

機動戦士
ガンダムUC
MOBILE SUIT GUNDAM UNICORN

GUNDAM.INFO

Search

www.gundam.info

バンダイホビーサイト | www.bandai-hobby.net/
Fees incurred by your communication and connection to the internet are under customer's responsibility.
ホームページにアクセスする際の通信料等はお客様の責任となります。



BANDAI 2012 MADE IN JAPAN

●画像の完成品は塗装してあります。

0178533

ACTION



DETAIL

ディテール



RX-160S バイラン・カスタム

U.C.0096年。地球連邦軍とネオ・ジオン残党軍「袖付き」による、「ラプラスの箱」を巡る戦いは激化の一途をたどる。その熱は、地球に潜伏していたジオンの残党達にまで波及し、戦場はさらなる広がりを見せていく。——オーストラリア東部、トリントンに位置する連邦軍湾岸基地は大いに揺れていた。突然襲来したジオンを名乗る残党モビルスーツ達はその大地を激震させ、永らく戦いとは無縁だった連邦兵士達の心胆を震え上がらせたのである。機種や時代すら統一が図られていないジオンの機体群は、見た目通りにそれぞれがそれぞれの志を抱き、それらが生み出す混沌の暴威は民間人の居住区域まで伸びようとしている。敵だったという過去——ただそれだけで、もはや縁故もない人々に定められた理不尽な刃に対し、青く澄み渡った高空から、大気を振動させつつ一陣の風が吹いた。全身に備えられた大容量のスラスタを駆使し、時に暴風を、時に風凧く機動を示す一体の試作モビルスーツは、両腕部のメガ粒子砲から無数のビーム弾を撃ち放つ。光の雨とも表現出来るそれらのすべては、的確にジオン残党軍のモビルスーツに殺到し、彼らのほとんどが感知する間もなく巨人達は爆散していった。「馬鹿な! あんな機体はデータに無いぞ! 空を飛んで……いや、留まっているだろ!」袖を巻いた《ゼー・スール》を駆る若いパイロットが空を見上げ、驚き叫んだその先にある風——《バイラン・カスタム》の姿。かつてティターンズが開発した《バイラン》を基に、前を進む連邦の人々によって生まれ変わったモビルスーツは、まさしく疾風のように大空を舞う。そして未だ過去に囚われ続けるジオン兵の恨みを戦ぎ、消し去るのだ!!



※画像はイメージです。

COLOR GUIDE

※よりリアルに仕上げたい方は、右の基本色をご確認ください。
※塗装には、より安全な「水性塗料」のご使用をおすすめします。
※カラー配合は参考値であり、画像とカラーガイドの色は異なる場合があります。

● 本体等スカイブルー部:



ホワイト(50%)
+スカイブルー(40%)
+ミディアムブルー(10%)
+レッド(極少量)

● 本体等ダークブルー部:



インディブルー(65%)
+レッド(20%)
+ブラック(15%)

● 関節部等:



グレー(70%)
+ブラック(30%)

● スラスタ内側等:



あずき色(55%)
+レッド(25%)
+ブラック(20%)

● 動力パイプ等:



イエローグリーン(90%)
+スカイブルー(10%)
+ホワイト(少量)

● アンテナ等:



イエロー(65%)
+ホワイト(25%)
+オレンジイエロー(10%)

● 頭部センサー等下塗り:



シルバー(100%)

RX-160S BYARLANT CUSTOM

Scanned by Dalong.net

RX-160S《バイアラン・カスタム》は、とある技術試験計画によって生み出された。本機を語る上で、その素体となったRX-160《バイアラン》の存在は外せないだろう。宇宙世紀0087年。地球連邦軍の内乱を発端とした「グリプス戦役」において、ティターンズは地球上の制空権を確保するための、飛行性能に重点を置いた試作機の開発を進めた。《ベースジャバー》等のS.F.S.を使用する訳でもなく、当時のトレンドであった飛行に即した形態へ変形させる方式を採用することもなく、単独且つ、人型の姿を保ったままであることを選択したのである。大気圏内用熱核ジェットエンジンの搭載比率を大幅に高め、当時の最新技術による軽量化と空力特性を追求した《バイアラン》は、モビルスーツ史に次なる一步を踏み出したことに間違いなく、新たな系譜の先陣としてその発展を大いに期待された。だが、ティターンズの敗北をもって「グリプス戦役」が終結したことにより、ティターンズ直系のモビルスーツは歴史の影と消え、その後継機は承らく生み出されることはなかった。特に個性的な《バイアラン》のコンセプト継続は、もはや絶望的とも言えたのである。だが、断たれたはずの道程の先に《バイアラン・カスタム》は存在した。推進機関の強化とプロペラントの増設、メインウェポンが大幅に改良されるなど、カスタムの名に恥じない総合的な性能向上を果たしたモビルスーツが。特筆すべきは、本機の技術試験計画の発案、進行の全てが、ある連邦軍基地の限られた人員によって行われたと言う事実だ。この機体は開発機関からもたらされた最新技術で造られてはいない。改修検証機である1号機と、さらなる改修が施される予定の2号機のいずれもが、人が培った経験でカスタマイズされたのだ。宇宙世紀0096年。未だ亡國の名にすがりつつ地球に埋伏していたジオン残党軍は、些細なきっかけで怒嗟を力に変え、その矛先を寂れた連邦軍事施設へと定めた。だがその工廠に、平和な空を飛ぶはずだった1号機が起動の時を待っていたことは、誰にも予想出来なかったのである。

頭部ディテール

センサーユニットはベース機のモノアイ方式が廃され、連邦MS然としたバイザータイプの複合(ツイン・アイ)式に改められている。本機の計画承認にあたり、連邦軍本部が指示してきた唯一の必須事項であったとされる。



ビーム・サーベル / メガ粒子砲

腕部のメガ粒子砲は、砲口からビーム刃を展開するビーム・サーベル運用が可能となった。また、出力・収束率の切換による多彩な射撃モードにより、すべての間合いにおいて死角がないマルチウェポンへと昇華したのである。

※画像はバンダイプラモデルアクションベース1(別売り)を使用しています。

プロペラントタンク / 増加スラスター

大容量の推進剤タンクと接合した大型ユニット。航続距離に問題のあったバイアランに対し、それを克服するために新造された。既存スラスターの補助的意味合いを持つが、その推力数値は既存MS単体クラスの性能を有している。



クロー・アーム

肘関節部分から新たに生えるように増設されたクロー・アームは、対象を掴むだけでなく、猛禽類のかぎ爪を想起させる形状通り、高空から地上の敵に対しての打突攻撃を仕掛ける際にも効果的に用いられる。かつてのRX-110《ガブスレイ》が有した同名ユニットを一部流用している。



各部スラスター

空中における鋭敏な戦闘機動を可能としたバイアランの既存推進機関は、出力のさらなる向上と、それを受け止める姿勢制御プログラムの適宜調整も行われ、このモビルスーツだけが持つ掛け替えのない個性をより際立たせている。



SPEC

型式番号: RX-160S
 全高: 20.6m 本体重量: 38.9t
 ジェネレーター出力: 1,840kw
 装甲材質: ガンダリウム合金
 武装: ビーム・サーベル
 メガ粒子砲
 クロー・アーム

HGUC シリーズラインナップ

※この商品には、「HGUC バイアラン・カスタム」が1セット入っています。

エピソード episode 4で活躍するMS達をHGUCで確認せよ!!

グリプス戦役当時、技術の粋を凝らせた汎用性の高い量産機。

一年戦争時にジャブロー攻略を目的として開発された特務モビルスーツ。

ザクIの長距離狙撃用に特化された機体。

グリプス戦役において開発された量産型モビルスーツ。

ギラ・ズールの水陸両用型。水中用の増加装備を装着する。

HGUC No. 140
ネモ(ユニコーンVer.)

HGUC No. 139
ジュアック(ユニコーンVer.)

HGUC No. 137
ザクI・スナイパータイプ(ヨム・カークス機)

HGUC No. 138
マラサイ(ユニコーンVer.)

HGUC No. 132
ゼー・ズール

54

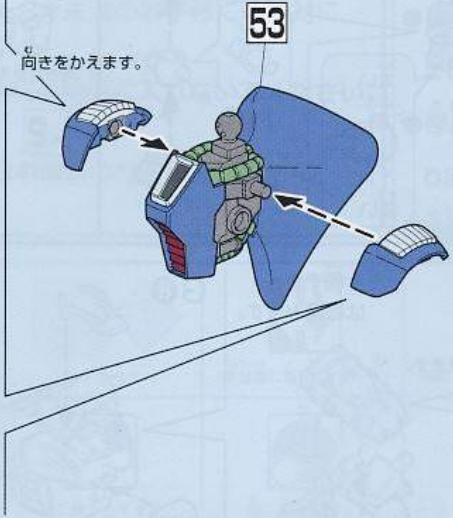
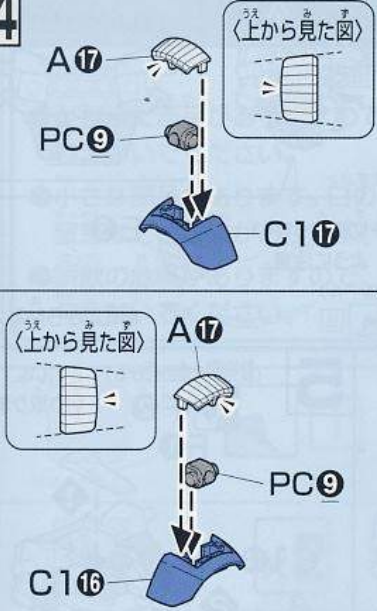

55



56

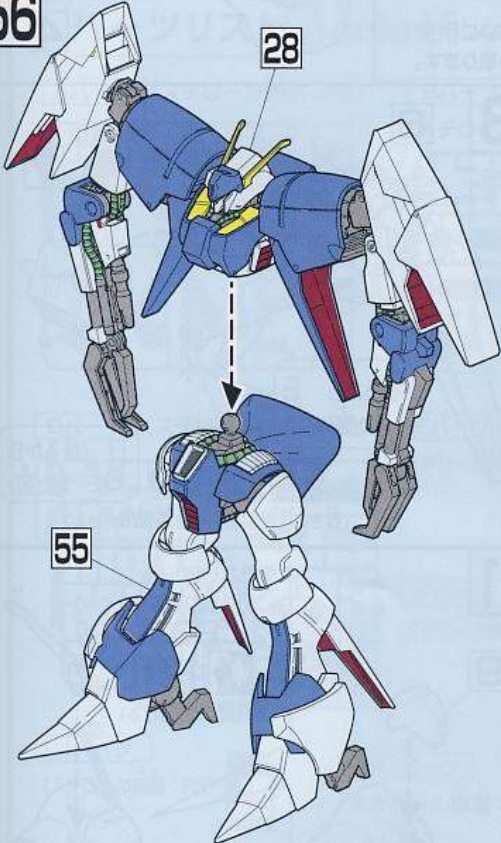

57

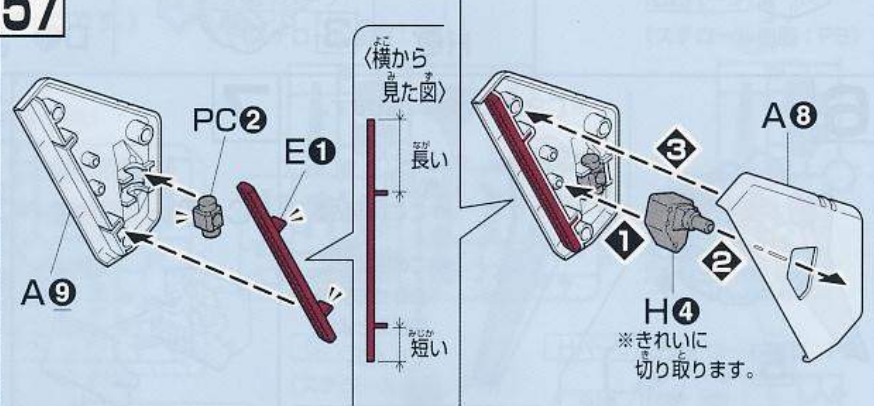

58

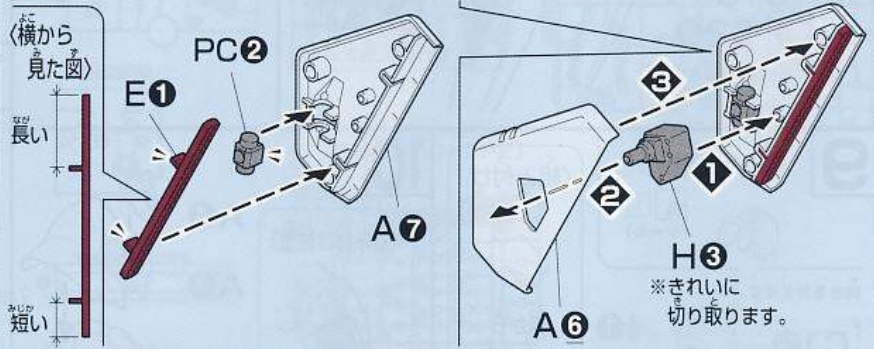

59

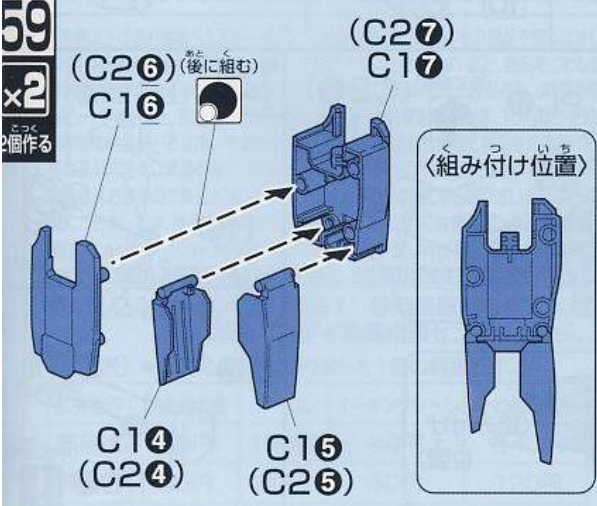

60

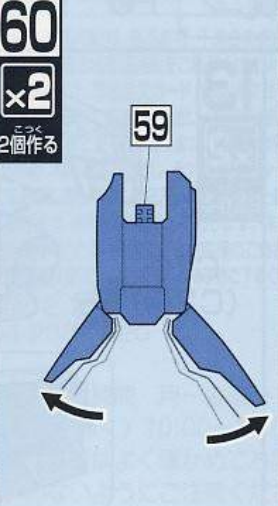

61

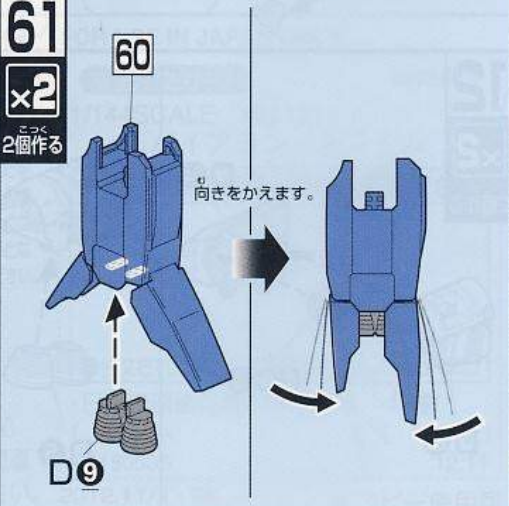

62

×2
2個作る

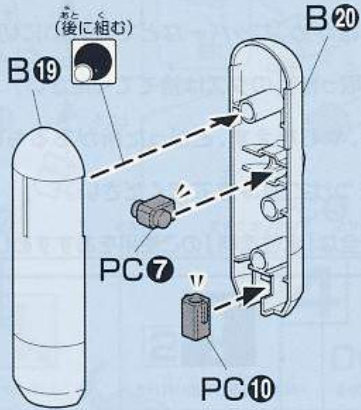

63

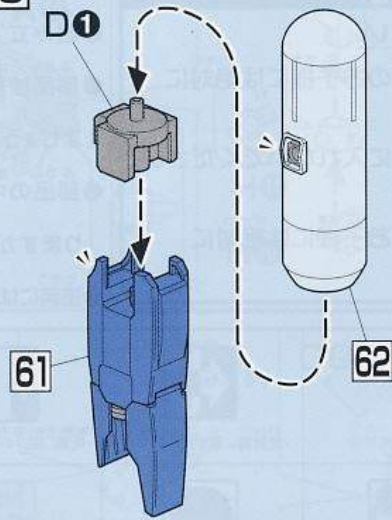

64

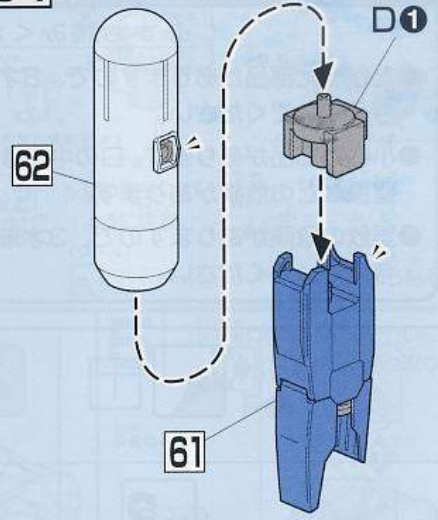

65

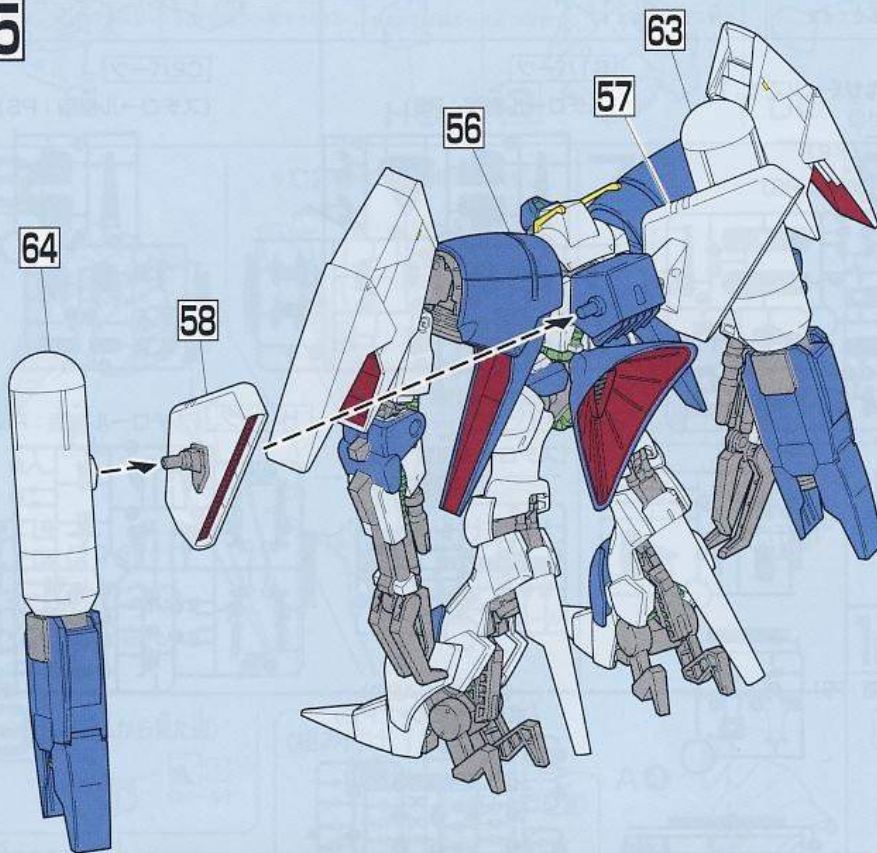

66

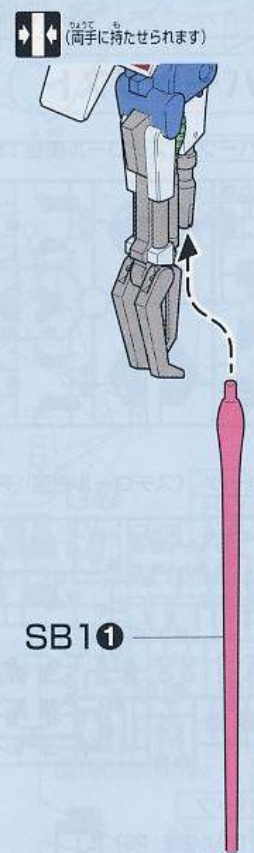

67

〈バンダイプラモデルアクションベース1(別売り)に取り付ける場合〉

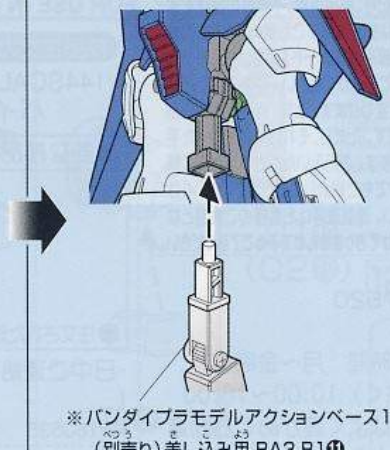
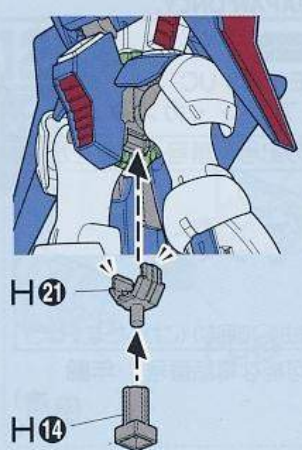



注意

必ずお読みください

- とがった部品がありますので、8才未満のお子様には絶対に与えないでください。
- 小さな部品があります。口の中には絶対に入れないでください。窒息などの危険があります。
- 誤飲の危険がありますので、3才未満のお子様には絶対に与えないでください。

《組み立てる時の注意》

- 組み立てる前に説明書をよく読みましょう。
- 部品は番号を確かめ、ニッパーなどできれいに切り取りましょう。切り取った後のクズは捨ててください。
- 部品の中には、やむをえず、とがった所があるものもありますが、気をつけて組み立ててください。
- 塗装にはより安全な「水性塗料」のご使用をおすすめします。

接着をするところ	シールの番号	デカールの番号	反対側に取り付けるパーツ	両側と同じパーツを取り付ける	向きに注意して取り付ける	ビスの締めすぎに注意
切り取る場所	部品を数個の個数作ります	先に組み立てます	後に組み立てます	数個に合わせて回転させます	どちらかを選んで取り付ける	反対側も同じように貼がします

パーツリスト

(X印は使用しないパーツです。)

C1パーツ

(スチロール樹脂：PS)

C2パーツ

(スチロール樹脂：PS)

Aパーツ (スチロール樹脂：PS)

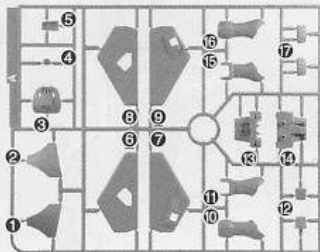

Bパーツ (x2)

(スチロール樹脂：PS)

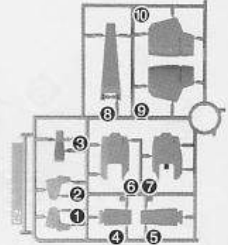
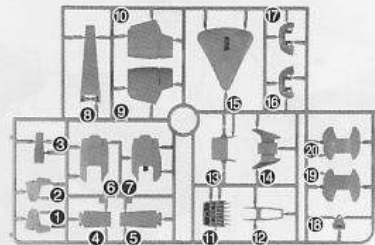
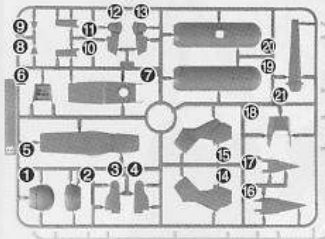

Dパーツ (スチロール樹脂：PS)

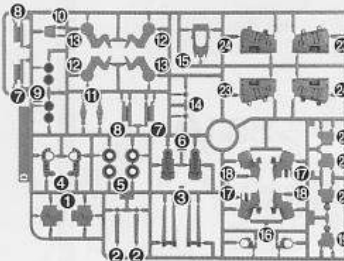

Eパーツ

(スチロール樹脂：PS)

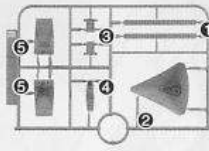

Fパーツ

(スチロール樹脂：PS)

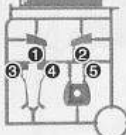

Gパーツ

(スチロール樹脂：PS)

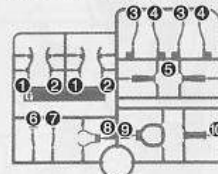

Hパーツ

(スチロール樹脂：PS)

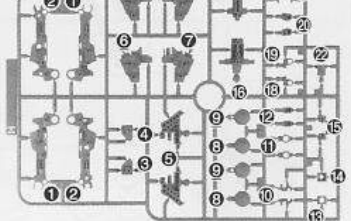

Iパーツ

(スチロール樹脂：PS)



SB1パーツ

(スチロール樹脂：PS)

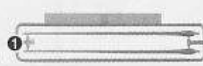

〈PC-132ABC〉
(ポリエチレン：PE)

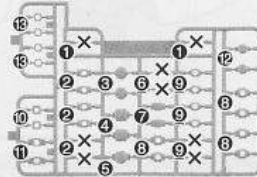

- シール……………1
- マーキングシール……1

※クリアパーツの中には、製造工程上気泡が入っているものがありますがご了承ください。

《お買い上げのお客様へ》万が一部品に不良品がありましたら、その部品を取りはずし、商品名、部品の記号、部品番号、不具合の症状を書いて、下記までお送りください。良品と交換させていただきます。また、部品をこわしたり、なくした場合は部品運搬をご利用ください。代金は料金表を参照していただき、商品番号/商品名/部品の記号/部品番号/数量を明記していただき、部品注文カード(部品注文カードのコピー、手書き可)、部品代+送料の料金(100円単位を定額小為替、10円単位を切手)と共に封書にてお送りください(封書の裏に必ずお客様のお名前/ご住所/年齢をお書きください)。送料は実際に部品をご用意した際の重量によって変わります。また、別途手数料が必要な送付方法をご希望の場合、別料金となります。料金の不足分はご請求、超過分は残額をお返し致します。ただし、それ以外にかかった手数料等はお客様のご負担となります。在庫がない場合は誠に申し訳ございませんがご注文をお返し致します。ご記入いただきました個人情報につきましては、商品・部品の発送及び情報の提供以外には使用致しません。部品注文の方法は、HPでもご紹介しております。詳しくは http://bandai-hobby.net/SC/2007/10/post_55.html ▶「部品注文のしかた」をご参照ください。通信費等はお客様のご負担となります。※お送りした部品に不良がある場合を除き、お客様都合での注文内容の変更、キャンセル、交換、返品は受付けておりませんので予めご了承ください。

■申し込み先 〒420-8681 静岡県静岡市葵区長沼500-12
(株)バンダイ静岡相談センター TEL 054-208-7520

《料金表》●部品代、送料は切り取った1個の料金です。

部品番号	取扱説明書	シール	マーキングシール	その他の部品
部品代	80円	100円	40円	各40円
郵送料	80円	80円	80円	120円

・電話受付時間 月～金曜日
(祝日を除く) 10:00～16:00
・電話番号はよく確かめてお間違いのないようにご注意ください。

FOR USE IN JAPAN ONLY.

部品注文カード

0178533

1/144SCALE HG UC
バイアラン・カスタム

必要な部品の記号・番号・数量をかく

●注文された理由(○で囲む)(こわしたなくした)

・日中ご連絡可能な電話番号 年齢

() () (才)

R2180535

'12.11

2012.11/T・TA

※コピー使用可

1

A12
H10
H11
PC6

太い
細い

※切り取らないように注意。
(シール)
16

2

1

〈組み付け位置〉

向きをかえます。

※きれいに切り取ります。
E3

※ここから貼る。

3

2

A13

4

3

かたがわ
※片側ずつはめ込みます。

D16
向きをかえます。

H22

G8

D10
※きれいに切り取ります。

5

(反対側に取り付ける) ※きれいに切り取ります。

F2
F1

C14
4

6

※C28にも同様に貼ります。

(シール)
10
※ここから貼る。

※この面は形に合わせて少し曲げるとよいでしょう。

5

C18
C28
(反対側に取り付ける)

12
11
(反対側に貼るシール)

7

C11
C13

8

6

(後に組む)
7

〈後ろから見た図〉
G7
〈後ろから見た図〉
G6
(向きに注意して反対側にも取り付ける)

9

〈後ろから見た図〉
1
(シール)

向きをかえます。

C18
1

〈組み付け位置〉

〈横から見た図〉

10

〈組み付け位置〉

A4
A3
F6

11

9

10

※きれいに切り取ります。
F4
F3
(反対側に取り付ける)

12

×2
2個作る

D24

PC3

D23

D5

13

×2
2個作る

(後に組む) (C29)
C19

PC11

C10 (C20)

12

〈組み付け位置〉

14

〈上から見た図〉
D19

H19

(後に組む)

D22

PC13
! (向きに注意)

15 ※シールは先に貼ります。

15
x2
2個作る

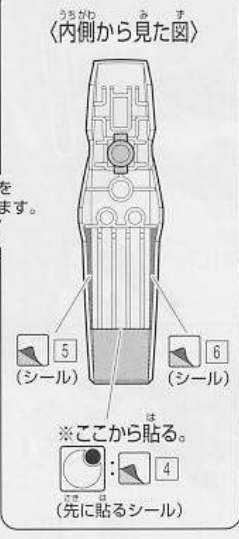
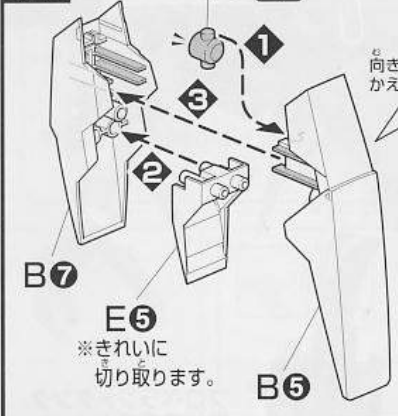

16

x2
2個作る

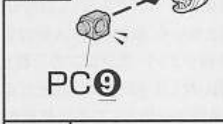

17
x2
2個作る



18

x2
2個作る

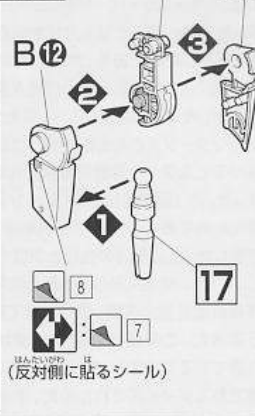

19

x2
2個作る

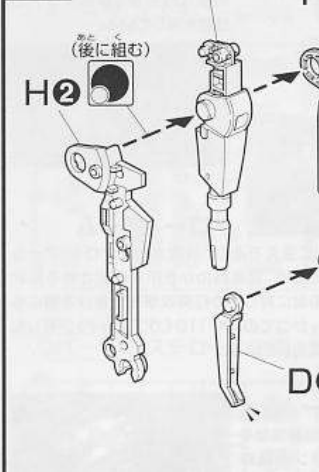

20

x2
2個作る

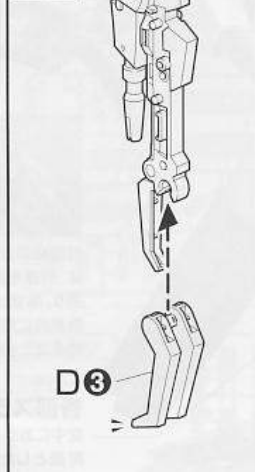

21

x2
2個作る

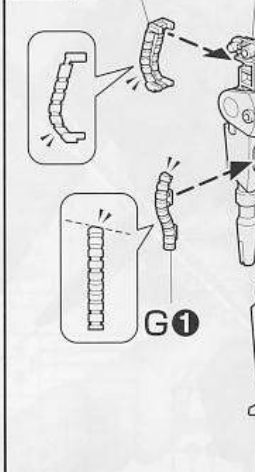

22

x2
2個作る

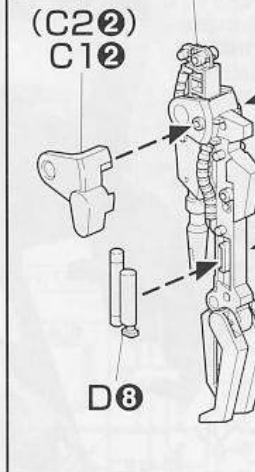

23

x2
2個作る

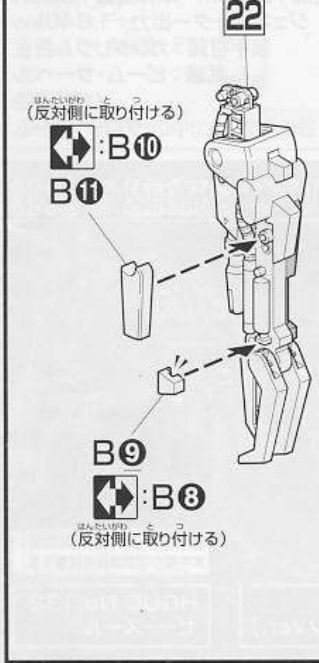

24

x2
2個作る

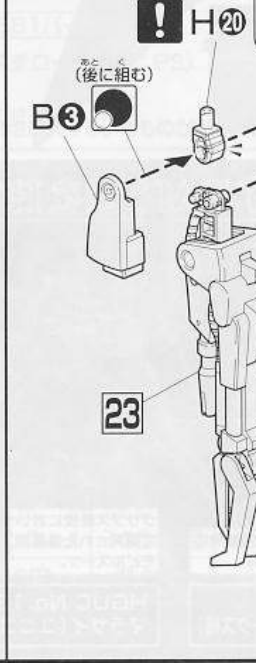

25

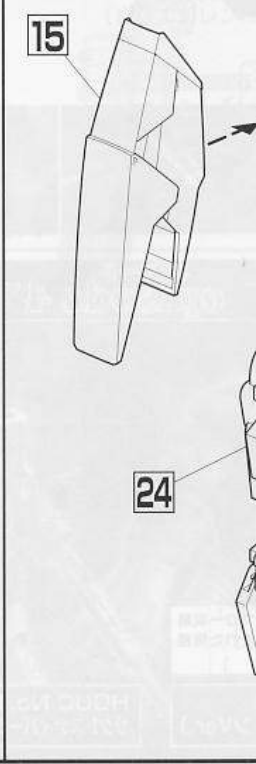

26

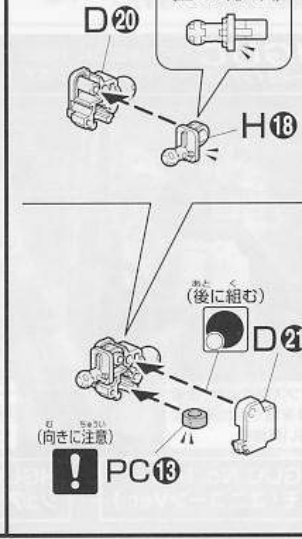

27
 26 15
 13 24

28
 11 で作った頭部
 <上から見た図>
 <右腕> <左腕>
 8 で作ったボディ
 25 で作った右腕
 27 で作った左腕

29
 x2 2個作る
 PC4 H7
 H6

30
 x2 2個作る
 B18 29

31
 x2 2個作る
 B16 PC2
 B17
 ※きれいに切り取ります。
 <組み付け位置>
 ※位置に注意。

32
 x2 2個作る
 30 31

33
 x2 2個作る
 D12 32 D13

34
 x2 2個作る
 H8 H9 H12

35
 x2 2個作る
 ※切り取らないように注意。
 D16 PC13

36
 x2 2個作る
 (後に組む) (向きに注意)
 D18 35: !
 ※PCパーツを押さえながら取り付けます。
 D17 PC8

37
 x2 2個作る
 (向きに注意)
 G3 G4
 ※長い ※短い
 PC8 H6
 (向きに注意)

38
 x2 2個作る
 (先に貼るシール) ※ここから貼る。 ※形に合わせて少し曲げるとよいでしょう。
 (シール) 13 14 15
 D6 B21

39
 x2 2個作る
 B15 36 37 38

39
 <組み付け位置>
 36 37 38

40
 x2 2個作る
 (反対側に貼るシール) 17 19
 B14 39
 20 18
 (反対側に貼るシール)

41
 x2 2個作る
 ※きれいに切り取ります。(C2) C13
 40

42
 A15 PC8 H15 A16
 (後に組む)

43

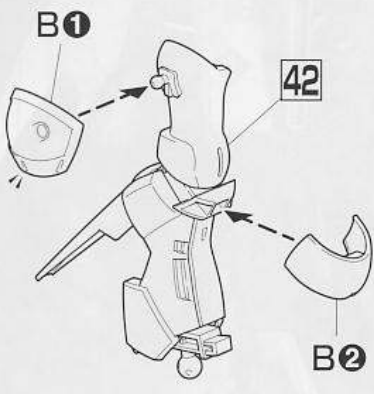

44

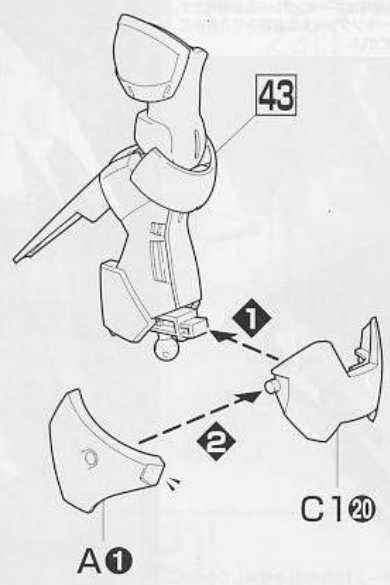

45

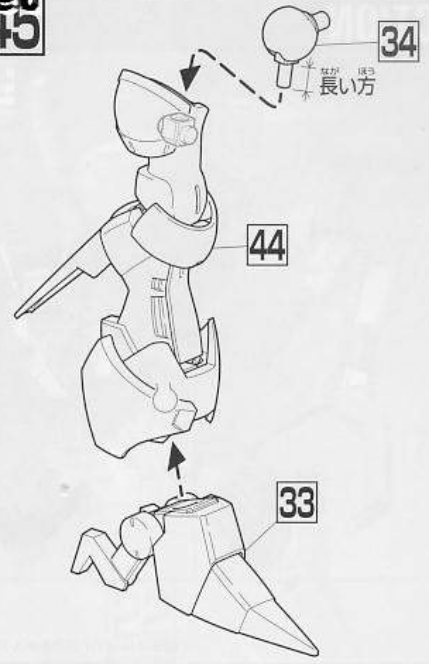

46

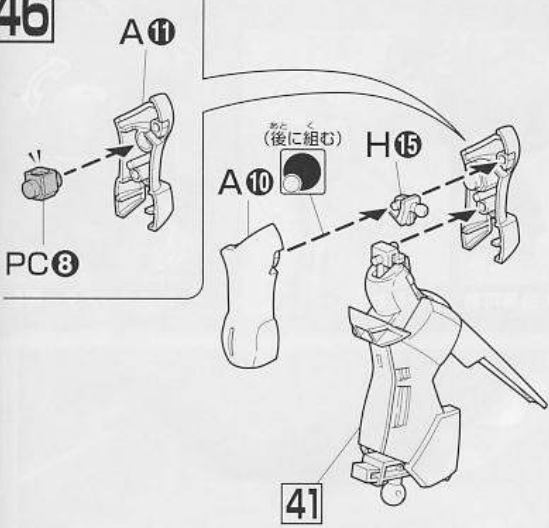

47

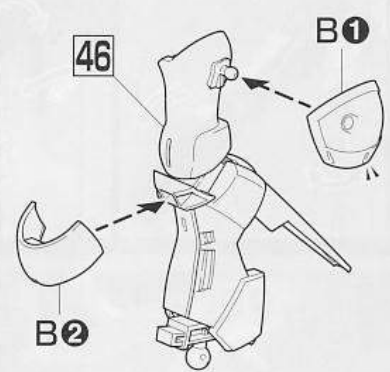

48

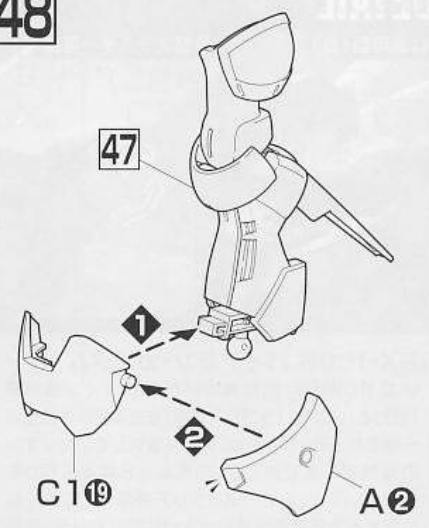

49

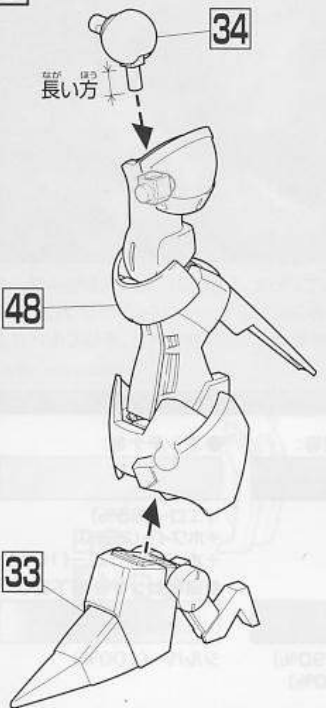

50

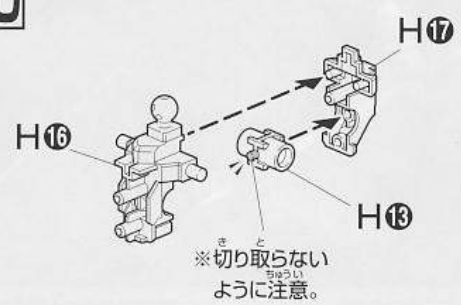

51

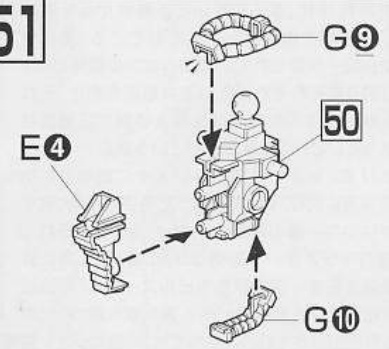

52

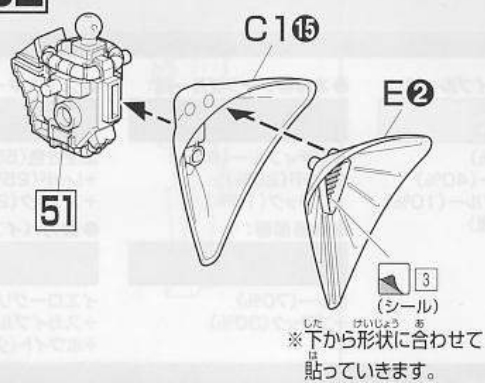

53

