

© 創通・サンライズ

HG
UNIVERSAL CENTURY

MOBILE SUIT
GUNDAM
0080
"WAR IN THE POCKET"

RGM-79SP GM SNIPER II
E.F.S.F. MASS-PRODUCED MOBILE SUIT

1/144 RGM-79SP「ジム・スナイパーII」HG



BANDAI 2012 MADE IN JAPAN この商品には、「HGUC ジム・スナイパーII」が1セット入っています。パッケージの画像と商品とは多少異なりますのでご了承ください。



RGM-79SP GM SNIPER II

E.F.S.F. MASS-PRODUCED MOBILE SUIT

MODEL NUMBER : RGM-79SP
HEAD HEIGHT : 18.0m
WEIGHT : 45.0t
TOTAL WEIGHT : 61.0t
GENERATOR OUTPUT : 1,390kw
MATERIAL : TITANIUM ALLOY
AND CERAMICS COMPOSITE
ARMAMENTS :
SNIPER RIFLE
BULLPUP MACHINEGUN
BEAM SABER
SHIELD

© 創通・サンライズ

MOBILE SUIT
GUNDAM
0080
"WAR IN THE POCKET"



1/144 SCALE

HG
UNIVERSALCENTURY

GUNDAM.INFO	Search
www.gundam.info	
バンダイホビーサイト www.bandai-hobby.net/	
<small>Fees accrued by your communication and connection to the internet are under customer's responsibility. ホームページにアクセスする際の通信費等はお客様の自己負担となります。</small>	

BANDAI 2012 MADE IN JAPAN

●画像の完成品は塗装してあります。

0177916





DETAIL



ディテール

DRAKEN E



ドラケンE

RGM-79SP ジム・スナイパーII

RGM-79SP ジム・スナイパーIIは、OVA作品「機動戦士ガンダム0080 ポケットの中の戦争」に登場したMSである。U.C.0079年12月19日夕刻、ついに「ルビコン計画」の核心である「ガンダムの奪取または破壊」のための作戦が決行された。連邦軍の秘密基地、「アレックス」のドック襲撃にあわせ、ジオン軍特務隊のMS ケンプファーがリポー・コロニーの繁華街に出現する。先日来、周辺宙域における公国軍の挑発行為に業を煮やしていた「アレックス」の母艦グレイファントムは、支援を口実にコロニー内へ進入する。リア軍は武装ヘリやMMS ドラケンE、有線ミサイル車を出撃させるが、どれもケンプファーを押しとどめる事はできず、施設や学校などを破壊しただけだった。「スカレット隊、発進!!」現場上空に到着したグレイファントムは、勇躍、MS部隊を出撃させる。カタパルトからはガンキャノン量産型やジム・コマンド、ジム・スナイパーIIが続々と飛び立ち、ケンプファー目がけ降下する。果たしてケンプファーは、それらの機体にコロニーの地表を一步も踏ませる事無く、次々と確実に撃墜していった。「スカレット隊、全滅!! 敵MS、基地に接近中!!」「Gルームの状況は!?」「銃撃戦で膠着状態です」「マッケンジー中尉を呼べ!!」連邦軍の司令官はクリスに「アレックス」出撃を命じる。 ※画像はイメージです。



COLOR GUIDE

※よりリアルに仕上げたい方は、下の基本色をご覧ください。 ※塗装には、より安全な「水性塗料」のご使用をおすすめします。 ※カラー配合は参考値であり、画像とカラーガイドの色は異なる場合があります。

● 本体等ライトブルー部：



ホワイト(80%)
+ブルー(10%)
+ミディアムブルー(10%)

● 本体等ダークブルー部：



インディブルー(90%)
+ブラック(10%)

● 腹等レッド部：



レッド(60%)
+オレンジイエロー(20%)
+ニュートラルグレー(20%)

● 関節部等：

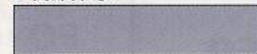

ニュートラルグレー(90%)
+ブラック(10%)

● 狙撃用ライフル：



RLM71ダークグリーン(65%)
+オリーブドラブ(35%)

● 本体センサー部：



下地にシルバー(100%)
+クリアグリーン(100%)

● ドラケンE(リア軍所属機)：



オレンジ(45%)
+ニュートラルグレー(30%)
+オレンジイエロー(20%)
+ホワイト(5%)

● ドラケンE(作業用)：

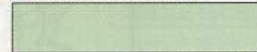

ホワイト(60%)
+ニュートラルグレー(35%)
+イエローグリーン(5%)
+スカイブルー(極少量)

● ドラケンE 背部タンク：



モンザレッド(100%)
+ブラック(少量)

RGM-79SP GM SNIPER II

「RGM-79SP ジム・スナイパーII」は、RGM-79Dを母体とする、いわゆる“ジム・コマンド”系の機体をベースとしたカスタム機であり、一年戦争期に実戦投入されたジムのバリエーションの中でも最後に開発された機体である。頭部バイザーは精密射撃用のレーザーと光学による複合センサーを内蔵し、メインカメラのゴーグルを閉塞、頭部ユニットを冷却することで混入するノイズを物理的に排除し、超長距離の狙撃に対応する。これにより、敵部隊のアウトレンジから、母艦や指揮官機を優先的に滅絶する事を目的としている。ただし、本機は狙撃専用という訳ではなく、ジム系の投入初期に高い評価を得た改造機「RGM-79SC ジム・スナイパーカスタム」に倣い、汎用性を保ちつつ総合性能の向上を計った機体でもある。既存のMS用兵装のほとんどを運用可能で、機体各所にはサブスラスターも増設され、バックバック

に2基、脚部に2基ずつ大型のバーニアスラスターが新たに追加されている。メインバーニアを機体の中心軸に配置する構造は、後のMSA-003 ネモやRGM-89 ジェガンなどにも採用されており、ベーシックなシルエットを維持したままで機動性を向上させる手法としては有効であったようだ。実際「ジム・スナイパーII」は、カタログスペックで“ガンダム”を上回り、単騎でグルググに対抗しうる数少ない連邦製量産型MSのひとつと言われている。しかし、完成が戦争末期だったこともあって生産数は非常に少なく、さらにその生産コストは量産機クラスとは言い難く、検証用の試験機以外に直系の後継機が生産される事は無かったようだ。一説には、戦後のティターンズの台頭に反発した本機開発スタッフの一部が、AE(アナハイム・エレクトロニクス)社においてネモの開発に携わったとも言われているが、詳細は不明である。



スカーレット隊

RX-78-NT1 アレックスの母艦グレイファントムが擁するMS部隊の名称。量産型ガンキャノン、ジム・コマンド、ジム・スナイパーIIといった機体がそれぞれ複数機配備されている。

シールド

主に実体弾などに対して有効な防御装備。ジム・コマンド用に開発された曲面シールドの塗装違いで、耐ビームコーティング処理も施されている。マガジンやサーベルなどのオプション兵装を装備/携行可能なものもある。



バックバック

連邦系MSの特徴である“ランドセル”の構造を抜本的に見直し、79G系のパーツを採用しつつ、規格内で最大限の性能を発揮すべく設計されたユニット。ピッチング(左右を軸とした上下機動)特性に優れている。

頭部バイザー

専用のレーザーセンサー及び光学式の高倍率レンズ群やイメージスタブライザーを組み合わせた複合センサーを装備する。稼働時には、通常のメインカメラに相当する頭部センサーアレイをゴーグルごと遮蔽する。



ブルバップ・マシンガン

一年戦争後期に多用されたMS用マシンガン。90mm実体弾を射出する。弾倉や機関部がトリガーやグリップより後方にあり、バレルの長さを維持したまま全長を短縮できるため、取り回しが改善されている。



ビーム・サーベル

斬撃用のエネルギー兵器。プラズマ状のビームを形成して対象を溶断する。ユニットはジム・コマンド系に採用されたものと同等品で、リアアーマーのホルダーに2基装備されている。

狙撃用ライフル

MS用に開発された長射程の無反動砲。流体炸薬を使用し弾丸のみ給弾する。精密射撃が可能なのは一定の規格を満たしたスナイパー系の機体のみだが、一般的な機体でも近～中射程の無反動砲としてなら使用できる。



SPEC

型式番号: RGM-79SP
 頭頂高: 18.0m
 本体重量: 45.0t
 全備重量: 61.0t
 ジェネレーター出力: 1,390kw
 装甲材質: チタン合金セラミック複合材
 武装: 狙撃用ライフル
 ブルバップ・マシンガン
 ビーム・サーベル
 シールド



リアア軍

サイド6(リア)に駐留する連邦軍駐留部隊の別名。リアア政府が中立を宣言しているため“軍事用”の武装をすることができず、主に対人対地用装備しか保有していない。



RH-35E ドラケンE

サイド6に駐留する“リアア軍”が使用するMMS=ミドルモビルスーツ。元は民生品の作業用機器で、比較的精密な作業が可能な二重下肢肢マニピュレーターがデフォルトの仕様。腕部をパワーローダーと換装した荷役仕様の機体などもある。連邦、公団を問わず、土木工事の現場や港湾作業などで運用されているほか、治安維持や暴徒鎮圧、警ら用に運用される事も多い。“RH-35”は、リアア35パンチ(リポー・コロニー)所属の意味。



※この商品には、「HGUC ジム・スナイパーII」が1セット入っています。 ※画像はバンダイプラモデルアクションベース2(別売り)を使用しています。

MOBILE SUIT GUNDAM 0080 "WAR IN THE POCKET"

統合整備計画で射撃性能と機動性を強化したゲルグクの射撃戦仕様。

一年戦争末期に開発された強襲用MS。一撃離脱戦法を得意とした。

地球連邦軍が開発した初のニュータイプ専用機。

一年戦争後期に生産されたガンキャノンの量産機。

リック・ドムを統合整備計画において再設計した機体。宇宙空間での運用に適した機能と、改善された空力形状を持つ機体として再開発されることとなった。

統合整備計画において再設計された機体。ゴックに比べ戦闘能力が格段に向上した。

一年戦争後期に生産されたジムを様々な環境に対応させたバリエーション機。

ジオンの水陸両用MS。Eは「試験機」を意味するエクスペリメントの略である。

リック・ドムII

リック・ドムII ライトグリーンバージョン

ズゴックE

ジム・コマンド

HGUC No.045
ゲルグクJ

HGUC No.089
ケンプファー

HGUC No.047
ガンダムNT-1

HGUC No.087
ザクII改

HGUC No.037
ハイゴック

HGUC No.038
ジム寒冷地仕様

HGUC No.044
ガンキャノン量産型

HGUC No.039
ズゴックE

HGUC No.051
ジム・コマンド(宇宙仕様)

46

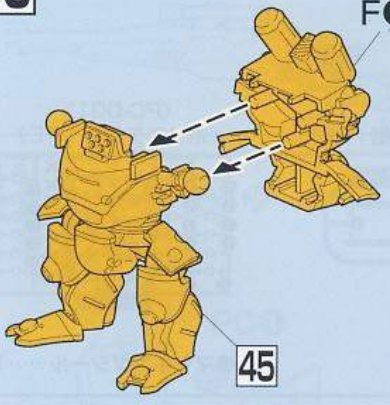

F9

45

47

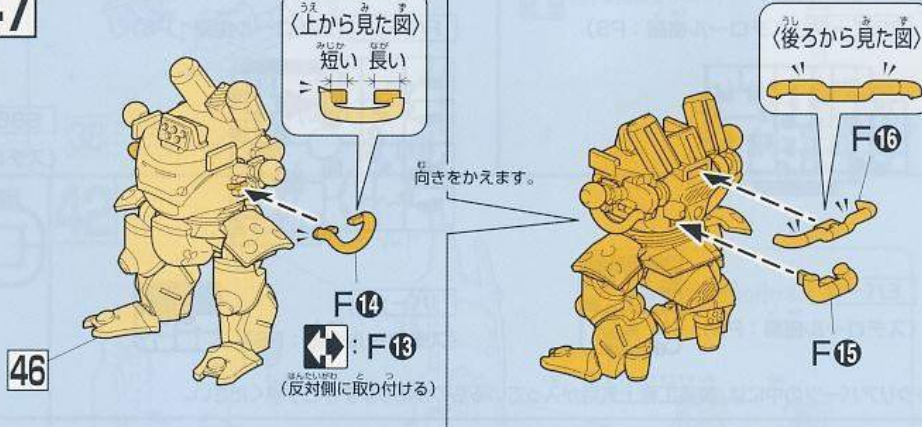

〈上から見た図〉
短い 長い

向きをかえます。

〈後ろから見た図〉

F14

F13 (反対側に取り付ける)

F15

F16

48 ドラケンE〈リア軍所属機〉

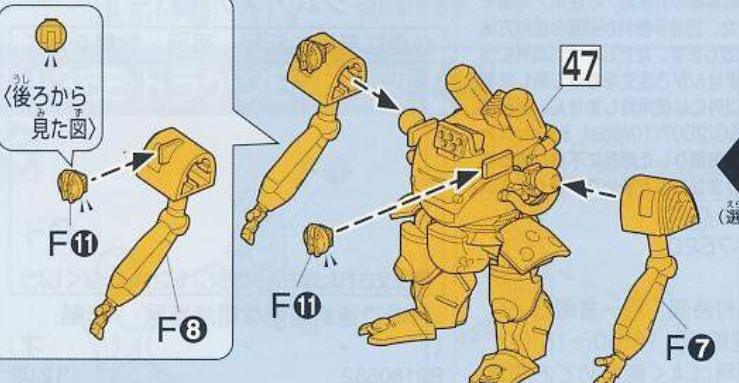

〈後ろから見た図〉

F11

F8

F11

F7

ドラケンE〈作業用〉

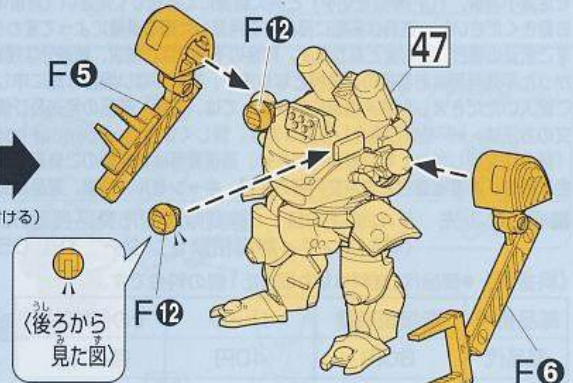

F6

F12

47

F6

〈後ろから見た図〉

F12

注意

必ずお読みください

- とがった部品がありますので、8才未満のお子様には絶対に与えないでください。
- 小さな部品があります。口の中には絶対に入れないでください。窒息などの危険があります。
- 誤飲の危険がありますので、3才未満のお子様には絶対に与えないでください。

《組み立てる時の注意》

- 組み立てる前に説明書をよく読みましょう。
- 部品は番号を確かめ、ニッパーなどできれいに切り取りましょう。切り取った後のクズは捨ててください。
- 部品の中には、やむをえず、とがった所があるものもありますが、気をつけて組み立ててください。
- 塗装にはより安全な「水性塗料」のご使用をおすすめします。

・接着をするところ	・シールの番号	・デカールの番号	・反対側に取り付けるパーツ	・両側に同じパーツを取り付ける	・向きに注意して取り付ける	・ピンの締めすぎに注意
・切り取る場所	・部品を数値の個数作り出す	・先に組み立てます	・後に組み立てます	・数値に合わせて回転させます	・どちらかを選んで取り付ける	・反対側も同じように動かします

パーツリスト

(×印は使用しないパーツです。)

Aパーツ

(スチロール樹脂：PS)

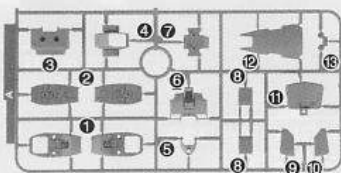

B1パーツ

(スチロール樹脂：PS)

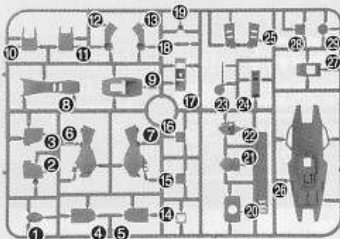

B2パーツ

(スチロール樹脂：PS)

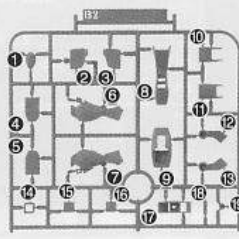

C1パーツ

(スチロール樹脂：PS)

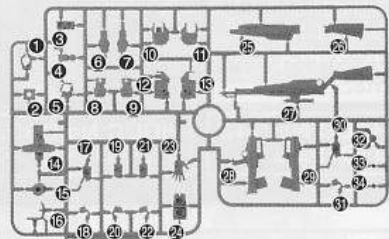

C2パーツ

(スチロール樹脂：PS)

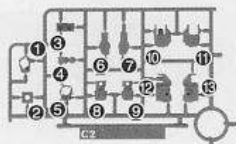

Fパーツ

(スチロール樹脂：PS)

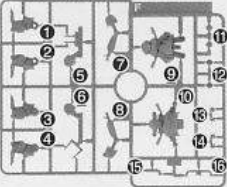

SB6パーツ

(スチロール樹脂：PS)

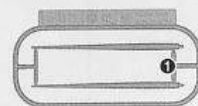

(PC-001)

(ポリエチレン：PE)

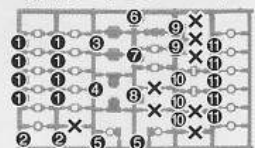

Eパーツ

(スチロール樹脂：PS)

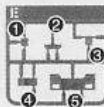

Iパーツ

(スチロール樹脂：PS)



※クリアパーツの中には、製造工程上気泡が入っているものがありますがご了承ください。

●マーキングシール……1

《お買い上げのお客様へ》万が一部品に不良品がありましたら、その部品を取りはずし、商品名、部品の記号、部品番号、不具合の症状を書いて、下記までお送りください。良品と交換させていただきます。また、部品をこわしたり、なくした場合は部品通販をご利用ください。代金は料金表を参照していただき、商品番号/商品名/部品の記号/部品番号/数量を明記していただき、部品注文カード(部品注文カードのコピー、手書き可)、部品代+送料の料金(100円単位を定額小為替、10円単位を切手)と共に封書にてお送りください(封書の裏に必ずお客様のお名前/ご住所/年齢をお書きください)。送料は実際に部品をご用意した際の重量によって変わります。また、別途手数料が必要な送付方法をご希望の場合、別料金となります。料金の不足分はご請求、超過分は残額をお返し致します。ただし、それ以外にかかった手数料等はお客様のご負担となります。在庫がない場合は誠に申し訳ございませんがご注文をお返し致します。ご記入いただきました個人情報につきましては、商品・部品の発送及び情報の提供以外には使用致しません。部品注文の方法は、HPでもご紹介しております。詳しくは http://bandai-hobby.net/SC/2007/10/post_55.html ▶「部品注文のしかた」をご参照ください。通信費等はお客様のご負担となります。※お送りした部品に不良がある場合を除き、お客様都合での注文内容の変更、キャンセル、交換、返品は受け付けておりませんので予めご了承ください。

■申し込み先 〒420-8681 静岡県静岡市葵区長沼500-12
(株)バンダイ静岡相談センター TEL 054-208-7520

《料金表》●部品代、送料は切り取った1個の料金です。

部品番号	取扱説明書	シール	その他の部品
部品代	80円	40円	各40円
郵送料	80円	80円	120円

・電話受付時間 月～金曜日
(祝日を除く) 10:00～16:00
・電話番号はよく確かめてお間違いないようご注意ください。

FOR USE IN JAPAN ONLY.

部品注文カード

0177916

1/144SCALE HG UC

ジム・スナイパーⅡ

必要な部品の記号・番号・数量をかく

●注文された理由(○で囲む)(こわしたなくした)

・日中ご連絡可能な電話番号 年齢
() (才)
R2180532 '12.09

2012.09/T・ON

※コピー使用可

1 **A6** **E6** **PC4** **A3** (後に組む)

2 **PC6** ※穴が後ろになります。

3 ※きれいに切り取ります。 **B17** **E4** ※きれいに切り取ります。

4 **A7** ※きれいに切り取ります。 **C12** **A4** (後に組む)

5 **3** **4**

6 (シール) **B12** **10** **E2**

7 **B11** **6**

8 ※きれいに切り取ります。 **A5** **12** (向きに注意)

9 **B19** **8** **15** (シール) **13** (シール) **15** (シール) **B18**

10 **x2** **(B22) B12** **PC1** **B13 (B23)**

11 **x2** **(C21) C11** **(C26) C16** **(C27) C17** **PC11** ※PCパーツを押し入れながら取り付けます。

12 **x2** **11** **(B25) B15** **B14 (B24)** **PC5**

13 **x2** **(B21) B11** **12**

14 **10** **C12** **B14** **13** **B16** **C11** **C12**

15 **C19** **B15** **C120** **C123** **B215** (選んで取り付ける)

16 **9** 作った頭部 **5** 作ったボディ **14** 作った右腕 **15** 作った左腕

17

x2
こつく
2個作る

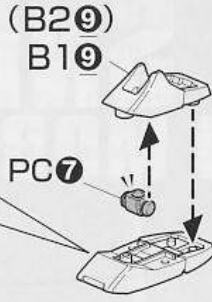
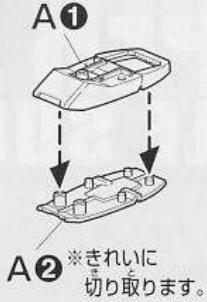

18

x2
こつく
2個作る

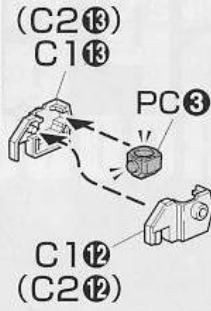

19

x2
こつく
2個作る

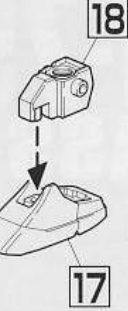

20

x2
こつく
2個作る

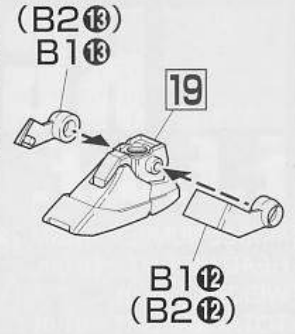

21

x2
こつく
2個作る

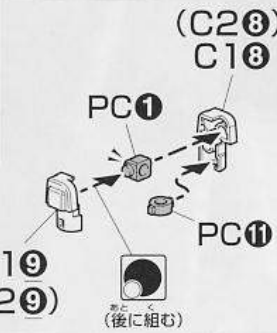

22

x2
こつく
2個作る

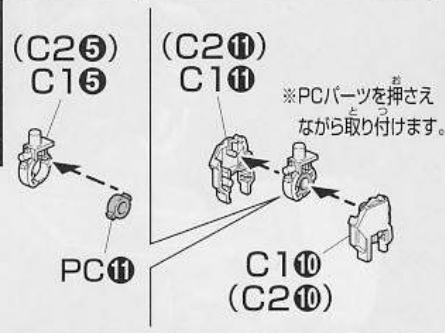

23

x2
こつく
2個作る

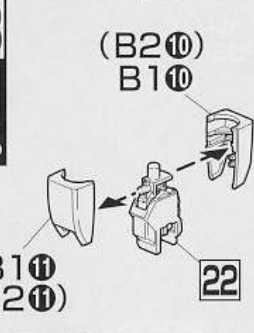

24

x2
こつく
2個作る

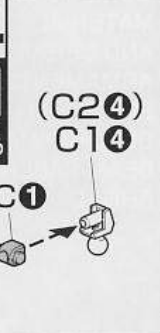

25

x2
こつく
2個作る

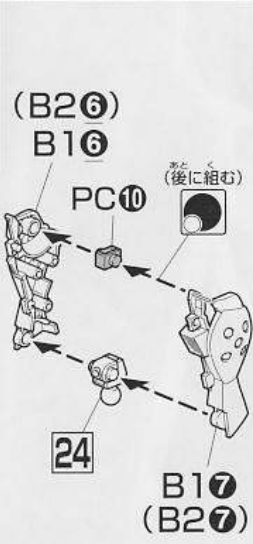

26

x2
こつく
2個作る



27

x2
こつく
2個作る



28

x2
こつく
2個作る



29

x2
こつく
2個作る

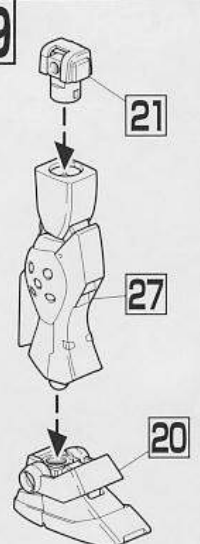

30

x2
こつく
2個作る

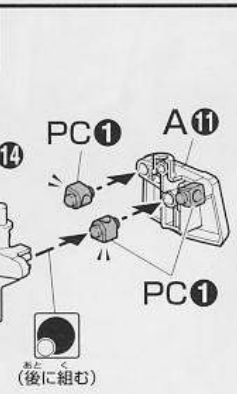

31

x2
こつく
2個作る

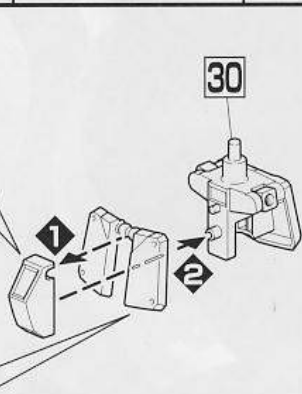

34

x2
こつく
2個作る

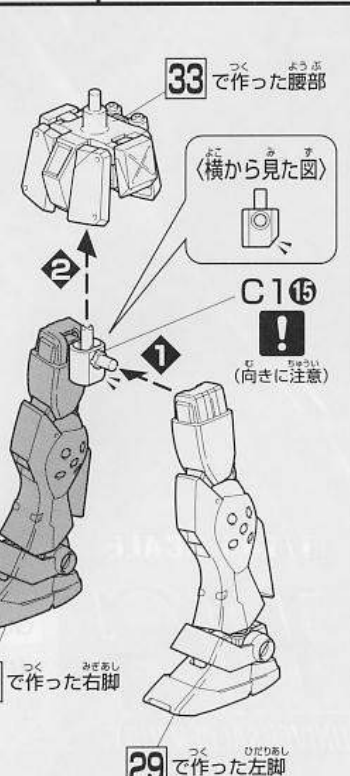

32

x2
こつく
2個作る



33

x2
こつく
2個作る

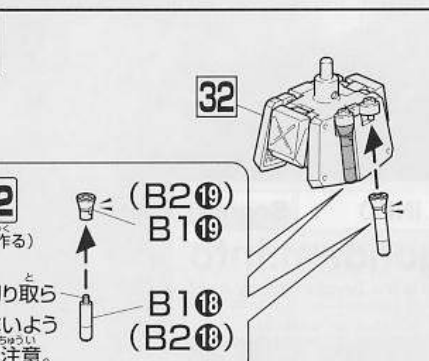

28

つく
みさあし
で作った右脚

29

つく
ひだりあし
で作った左脚

35

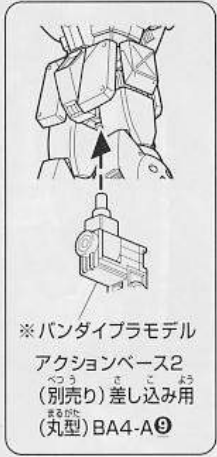
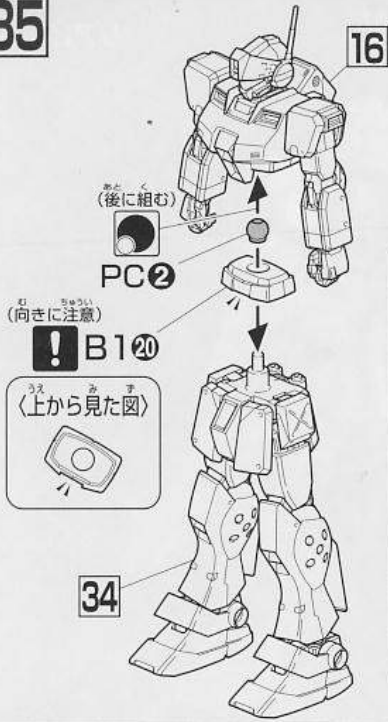

36

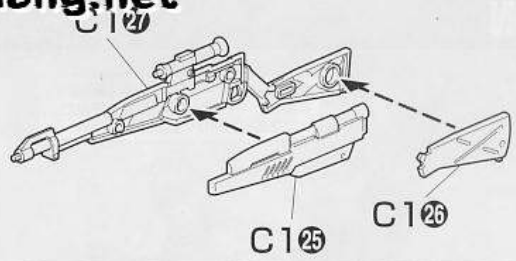

37

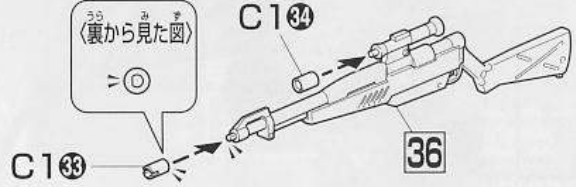

38

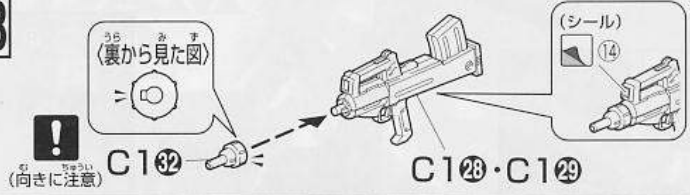

39

※手首は外しておきます。

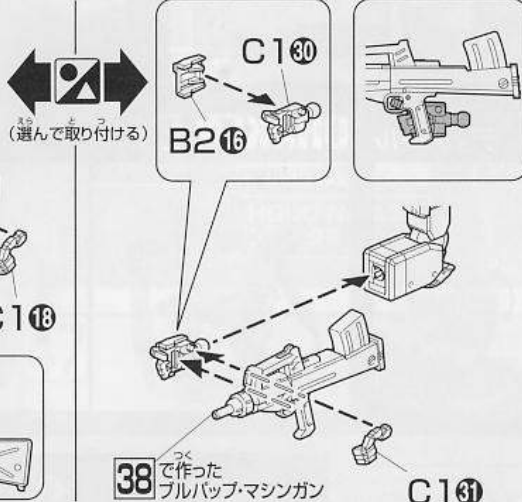

40

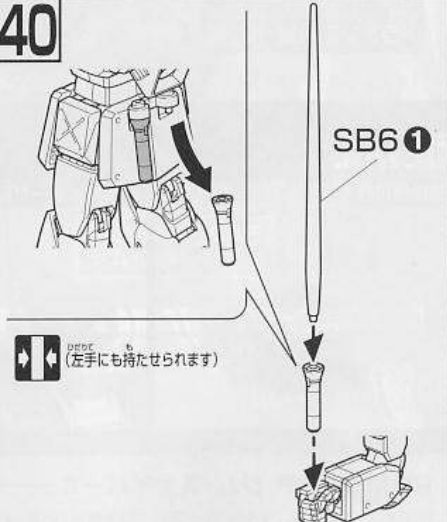

41

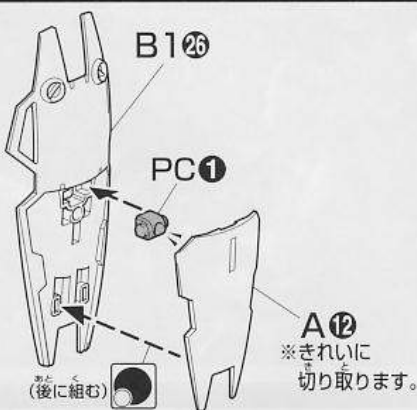

42

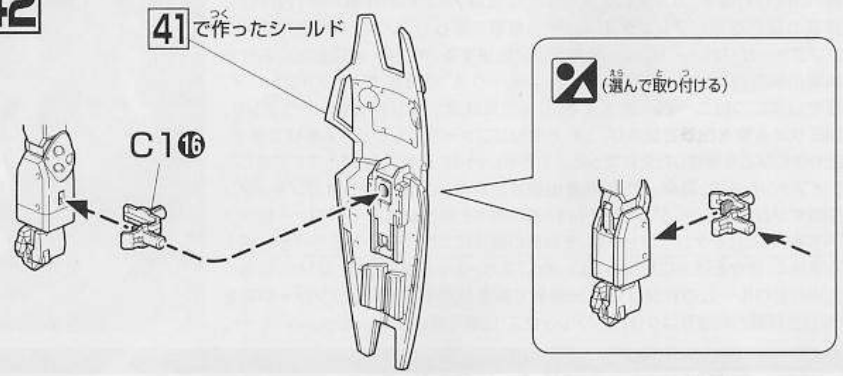

RH-35E ドラケン 組立図 44

43

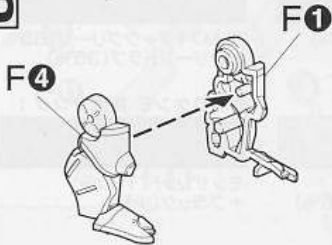

44

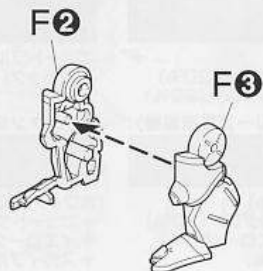

45

