

© 創通・サンライズ

HG
UNIVERSAL CENTURY



RGZ-95C ReZEL TYPE-C (DEFENSER b-UNIT) (GR)
E.F.S.F. MASS-PRODUCED TRANSFORMABLE MOBILE SUIT



1/144 RGZ-95C「リゼルC型(ディフェンサーbユニット/ゼネラル・レビル配備機)」HG

機動戦士
ガンダム UC
MOBILE SUIT GUNDAM UNICORN



BANDAI 2012 MADE IN JAPAN この商品には、HGUC リゼルC型(ディフェンサーbユニット/ゼネラルレビル配備機)が1セット入っています。パッケージの画像と商品とは多少異なりますのでご了承ください。

RGZ-95C REZEL TYPE-C (DEFENSER b-UNIT) (GR) E.F.S.F. MASS-PRODUCED TRANSFORMABLE MOBILE SUIT

MODEL NUMBER : RGZ-95C
TOTAL HEIGHT : 20.5m
WEIGHT : 29.2t
GENERATOR OUTPUT : 2,320kw
MATERIAL : GUNDARIUM ALLOY
ARMAMENTS :
BEAM SABER
MEGA BEAM LAUNCHER
MEGA PARTICLE CANNON
GRENADE LAUNCHER
60mm VULCAN GUN
BEAM CANNON
SHIELD

© 創通・サンライズ

機動戦士
ガンダムユニコーン
MOBILE SUIT GUNDAM UNICORN



1/144 SCALE

HG
UNIVERSALCENTURY

GUNDAM.INFO Search

www.gundam.info

バンダイホビーサイト | www.bandai-hobby.net/
Fees accrued by your communication and connection to the internet are under customer's responsibility.
 ホームページにアクセスする際の通信料等はお客様の自己負担となります。





メガ・ビーム・ランチャー



内側と右側も同様に貼る。

㊦～㊩はマーキングシールの記号です。
※余ったマーキングシールはお好みで
ご自由にお貼りください。

お好みで数字
を組み合わせて
てください。



胸部&腰部

右バンインター
マーキングシール



左側も同様
に貼る。

※画像はバンダイプラモデルアクション
ベース1(別売り)を使用しています。

シールド



お好みで数字
を組み合わせて
てください。

DETAIL

ディテール WAVE RIDER

ウェイライダー

頭部ディテール



ランチャーアーム可動



股関節可動



左ハンドパーツ



脚部可動



足首可動



RGZ-95C リゼルC型(ディフェンサーbユニット/ゼネラル・レビル配備機)

宇宙世紀0096年。地球連邦軍とネオ・ジオン残党軍「袖付き」による、「ラプラスの箱」を巡る戦いは激化の一途をたどる。連邦軍、 Rond・ベル隊の〈ネェル・アーガム〉。その船体側壁を疾駆する光条は、友軍であるはずの同じ連邦軍の艦砲から放たれたものであった。「間違いないのか!」「〈ゼネラル・レビル〉……」「モビルスーツ来ます、多数!」混乱するネェル・アーガムクルーの眼前にせまる、専用カラーで塗装された艦載モビルスーツ群。その後方、〈ゼネラル・レビル〉の周辺には、メガ・ビーム・ランチャーを装備した複数の〈リゼル〉も控え、箱の秘密に関わりすぎてしまった者達を抹消すべく、艦石の布陣でじわりじわりと追いつめてゆく。その〈リゼル〉隊の中には、一際異彩を放つ仕様機があった。ディフェンサーと呼ばれる背面ユニットを装備し、より長距離攻撃に特化した性能を持つ強力な可変モビルスーツ。それ程の機体を与えられた手練れのパイロットは、圧倒的優勢を誇る現状にあって、一抹の不安をよぎらせ――予感的中する。連邦が連邦の艦を叩く矛盾に満ちた任務ならば、その連邦を守るために「袖付き」の、しかも「赤い彗星」が現れること自体もまた、何もおかしくはないのだ。



※画像はイメージです。

COLOR GUIDE

※よりリアルに仕上げたい方は、右の基本色をご覧ください。
※塗装には、より安全な「水性塗料」のご使用をおすすめします。
※カラー配合は参考値であり、画像とカラーガイドの色は異なる場合があります。
※ABS樹脂部分への塗装は破損する恐れがありますので、塗装はお勧めできません。

● 本体等 ホワイト部：

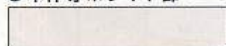

ホワイト(75%)
+ ニュートラルグレー(15%)
+ 薄茶色(10%) + コアブラウン(少量)

● 膝等 ホワイト部：



ホワイト(100%)
+ ニュートラルグレー(少量)

● 胸部等 オレンジ部：



オレンジイエロー(60%)
+ オレンジ(30%)
+ ニュートラルグレー(10%)

● 腹等 グレー部：



ニュートラルグレー(90%)
+ ブラック(10%)

● バーニア内イエロー部：

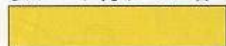

オレンジイエロー(85%)
+ ニュートラルグレー(15%)
+ ブラック(少量)

● メガ・ビーム・ランチャー等：



ニュートラルグレー(65%)
+ ブラック(35%)

● メガ・ビーム・ランチャーセンサー部：



下地にシルバー(100%)
+ クリアイエロー(50%)
+ クリアオレンジ(50%)

● 本体センサー部：



下地にシルバー(100%)
+ クリアイエロー(100%)



RGZ-95C ReZEL TYPE-C [DEFENSER b-UNIT][GR]

RGZ-95 (リゼル) は地球連邦軍の量産型TMS (可変モビルスーツ) である。当時の地球連邦軍では、基本となる機体にオプション装備を換装することによって、多角的な運用に対応する方針を優先しており、(リゼル) にも複数種のバックパックユニットが設定されていた。中でもディフェンサーと呼ばれるユニットは、他機種との連携を前提とした本機には珍しく単体での性能向上に主眼が置かれ、ユニット自体に備えられた兵装の違いによって、さらに2種 (a, b装備) へと細分される。このb装備は、ユニット内に増設したジェネレーターのダイレクトドライブによって、両側のバインダーに内装するメガ粒子砲をはじめとする各ビーム兵装の稼働効率強化が図られている。ボックス、ウイング両ユニットでは単装で運用されるメガ・ビーム・ランチャーを両側に配置し、通常では不可能であった最大出力のビームを連続発射することが可能となり、中、長距離での攻撃力が大幅に向上しているのである。宇宙世紀0096年、指揮官向けの改修機であるC型に、本ユニットのb装備を換装、さらに専用塗装を施した仕様機が、(ゼナル・レベル) と呼ばれるドゴス・ギア級二番艦へ配備された記録が残っている。

メガ・ビーム・ランチャー

長距離支援としても運用可能な高出力ビーム兵装。背面ユニットと固定接続し、本体からのエネルギー供給に加え、ランチャー本体に内蔵されたサブ・ジェネレーターが補うことにより、高威力ながらも安定した出力と弾数をほころ。



ディフェンサーユニット

本ユニットには僚機を連携するためのS.F.S. (サブ・フライト・システム) 用グリップは実装されていない。本来この仕様機が、少数での運用を前提とした設計であったため、そのさまは誰にも背中を預けぬ野生の馬を想起させる。

MS形態
MOBILE SUIT MODE

WR形態
WAVE RIDER MODE

SPEC

型式番号: RGZ-95C
全高: 20.5m 本体重量: 29.2t
ジェネレーター出力: 2,320kw
装甲材質: ガンダリウム合金
武装: ビーム・サーベル
メガ・ビーム・ランチャー
メガ粒子砲
グレナード・ランチャー
60mmバールカン砲
ビーム・キャノン
シールド

※画像はバンダイプラモデルアクションベース1 (別売り) を使用しています。

HGUC
シリーズラインナップ

※この商品には、「HGUC リゼルC型(ディフェンサーbユニット/ゼナル・レベル配備機)」が1セット入っています。

《ゼナル・レベル》艦載機の登場場面を再現せよ!!



ゼナル・レベル 配備カラー

劇中で活躍した(ゼナル・レベル)仕様のジェガンを再現しよう!!

ゼナル・レベル 配備カラー

両方の機体を組み合わせて(ゼナル・レベル)仕様のリゼルを再現しよう!!

フル・フロントラルが駆る深紅のフル・サイコフレーム搭載機。

第二次ネオ・ジオン戦争時より運用されている連邦軍の主力量産機。

メタスの変形機構を採用した連邦軍初の可変量産型MS。

熟練パイロット向けに調整されたリゼルの特別仕様機。

HGUC No.116 シナンジュ

HGUC No.097 ジェガン

HGUC No.103 リゼル

HGUC No.108 リゼル(隊長機)

45

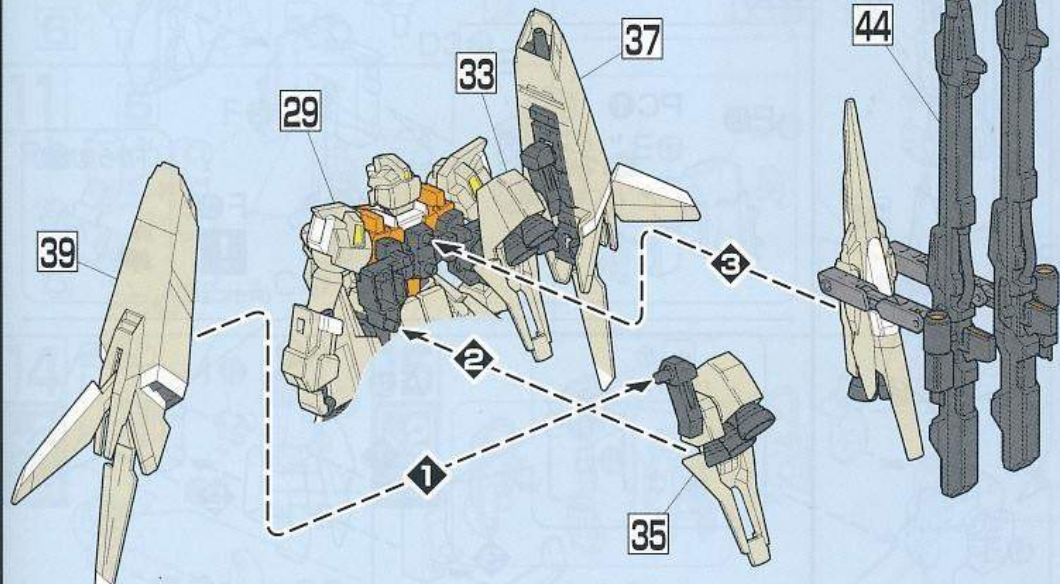

46

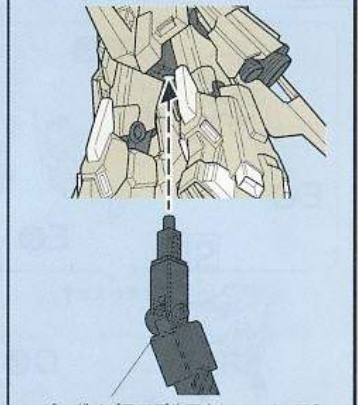

※バンダイプラモデルアクションベース1 (別売り) 差し込み用 BA3-B1⑩ を使用してディスプレイできます。MS形態時は、バンダイプラモデルアクションベース2 (別売り) 差し込み用 (丸型) BA4-A⑨ を使用してもディスプレイできます。

47 ※図のように動かします。

45 ※説明のため、一部イラストを省略しています。

48 メガ・ビーム・ランチャーの展開

カギを回す (両側動かす)

49 ※手首は外しておきます。

50 ※手首は外しておきます。

51

52

53

1 ウェイブライダーへの変形

※メガ・ビーム・ランチャーは、手首を外しておき、47の状態に戻します。

※シールドは外しておきます。

2

3

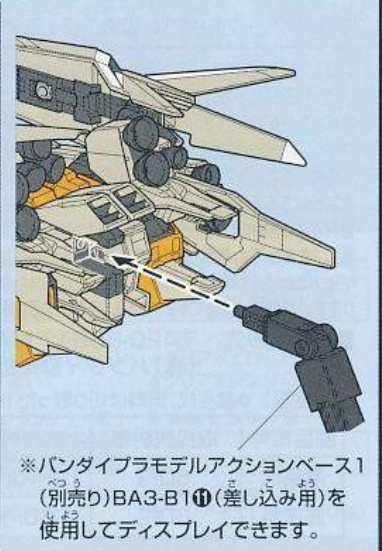
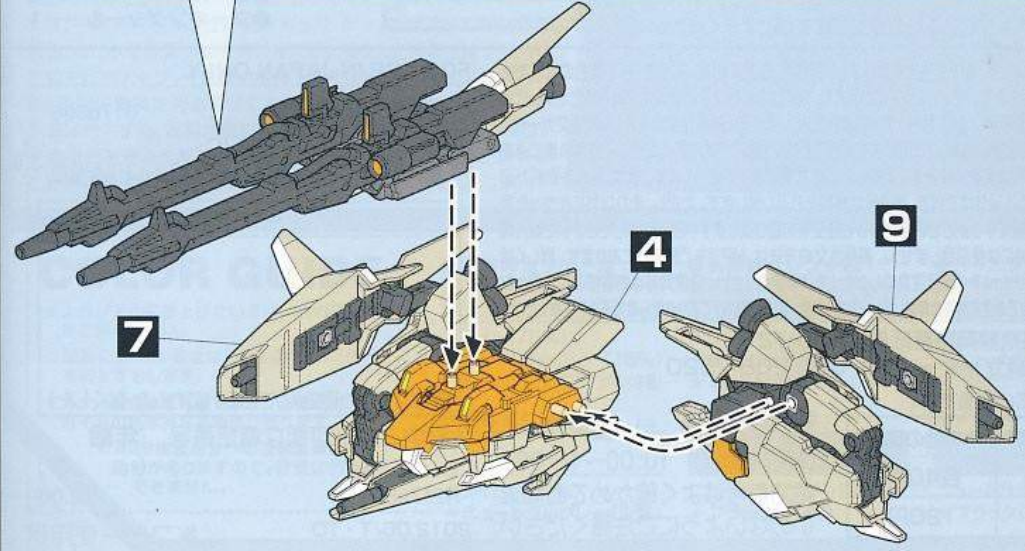
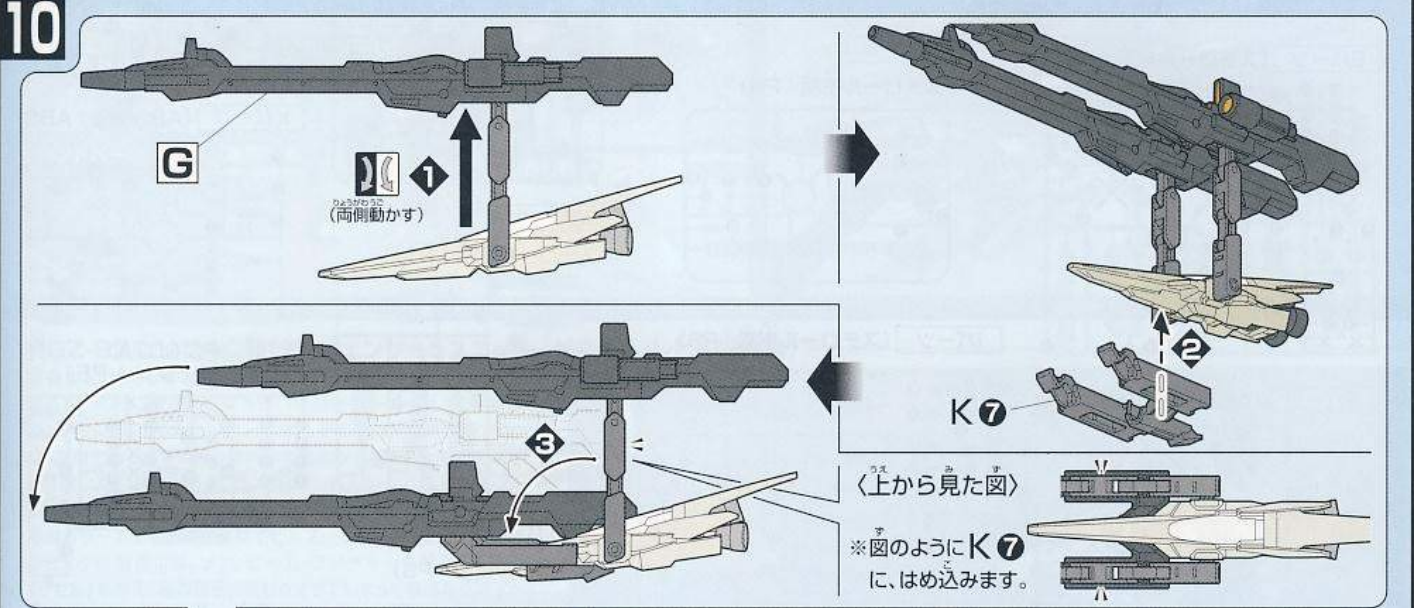
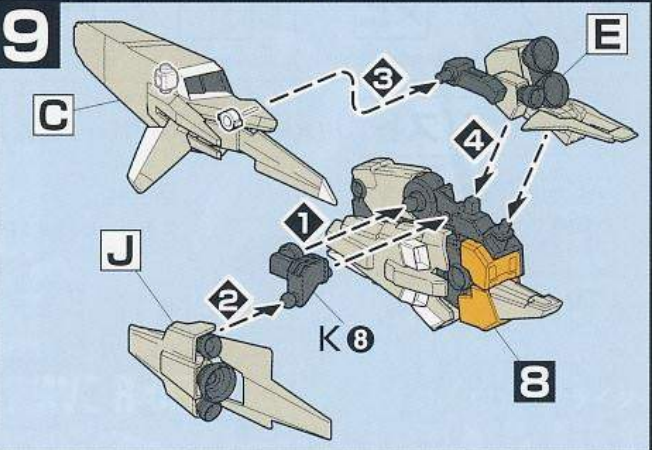
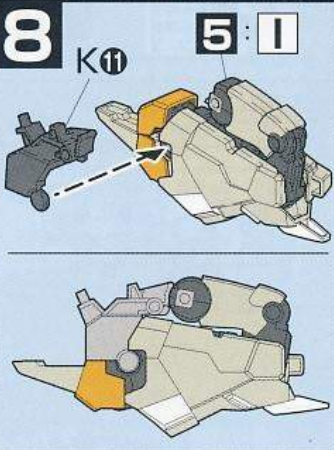
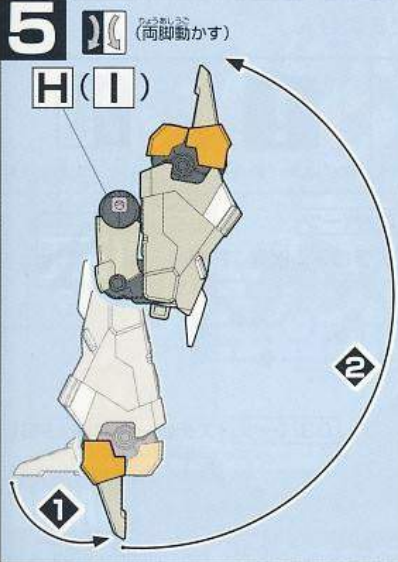
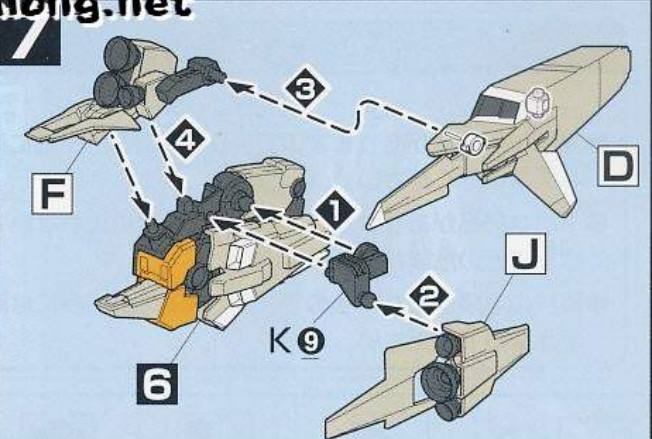
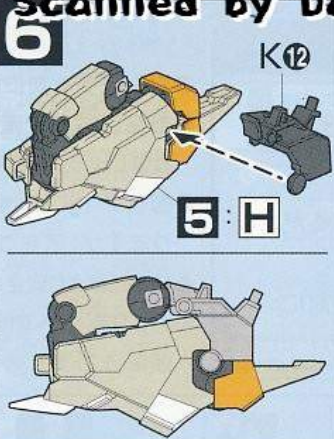
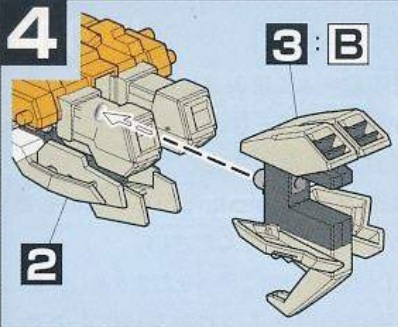

※バンダイプラモデルアクションベース1 (別売り) BA3-B10 (差し込み用) を使用してディスプレイできます。

1

(向きに注意) **!** 向きをかえます。

PC6

E26 ※きれいに切り取ります。

PC4

A4

A15

A14

D314

(向きに注意) **!**

(向きに注意) **!**

※穴のある方

※前から見た図

2

A2

PC7

PC7

E27

(後に組む)

3

(シール)

※きれいに切り取ります。

A12

D313 **!**

(向きに注意)

(切り取る)

H2

(切り取る)

4

A18

A19

A23

A11

※奥までしっかりと、はめ込みます。

(先に貼るシール)

(シール)

A6

D312

(横から見た図)

※シールは先に貼ります。

5

x2

2個作る

C3 **!**

(向きに注意)

F8

※きれいに切り取ります。

※切り欠きのある方

7

A22

A23

6

(シール) 向きをかえます。

(シール)

D13

カ (シール)

8

5

F6

PC5

F6

C4

C5

9

D12

8

D11

7

C6

E16

E18

10

A21

A20

6

(シール) 向きをかえます。

(シール)

カ (シール)

D33

12

11

D31

D32

10

E17

C6

E16

13

4 で作った頭部

3 で作ったボディ

9 で作った右腕

12 で作った左腕

11

5

F2

F1

PC5

C5

C4

14

x2

2個作る

E12

I16

PC1

PC11

E11

15

x2

2個作る

E14

E10

E6

PC11

E13

C11

C12

16
 ×2
 2個作る
 D1 10 (D3 10)
 C 7
 (D3 8)
 D1 8
 D1 7 (D3 7)
 ※ミソに合わせて組み立てます。

17
 ×2
 2個作る
 A 1
 PC 1
 C 8

18
 PCの方
 14
 15

19
 A 16
 E 4
 F 4

20
 16
 A 9
 PC 1
 19

※各部品は、向きに注意して組み立てます。
 向きをかえます。
 〈上から見た図〉
 〈後ろから見た図〉
 D1 6
 D1 4
 D1 5
 D1 9

21
 PC 3
 E 9
 E 7
 C 9
 17
 A 3

22
 18
 20
 21

23
 PCの方
 14
 15
 A 10
 16

24
 A 17
 E 4
 F 4
 PC 1

※各部品は、向きに注意して組み立てます。
 〈上から見た図〉
 〈後ろから見た図〉
 D3 6
 D3 4
 D3 9
 D3 6

25
 PC 3
 E 8
 E 6
 向きをかえます。
 C 9
 A 3
 17

23
 24

26
 E 19
 PC 1
 E 20
 向きをかえます。
 F 3
 (向きに注意)

A 27
 〈下から見た図〉
 向きをかえます。

(シール)
 (シール)
 (シール)
 A 24
 A 26
 A 25

1
 2
 3

38

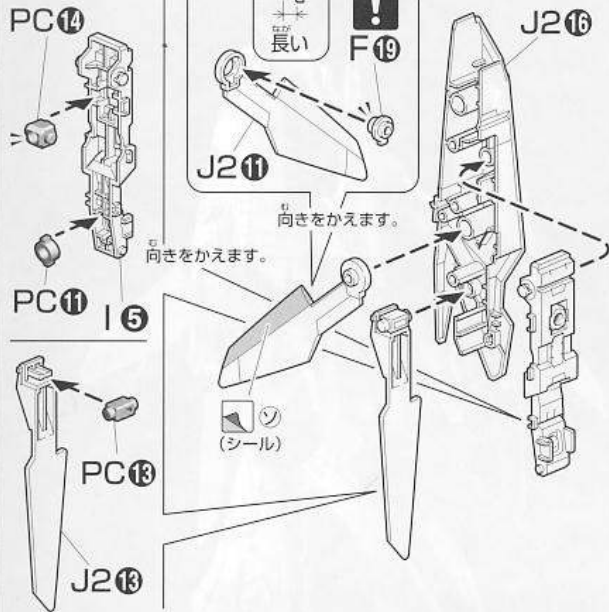

39

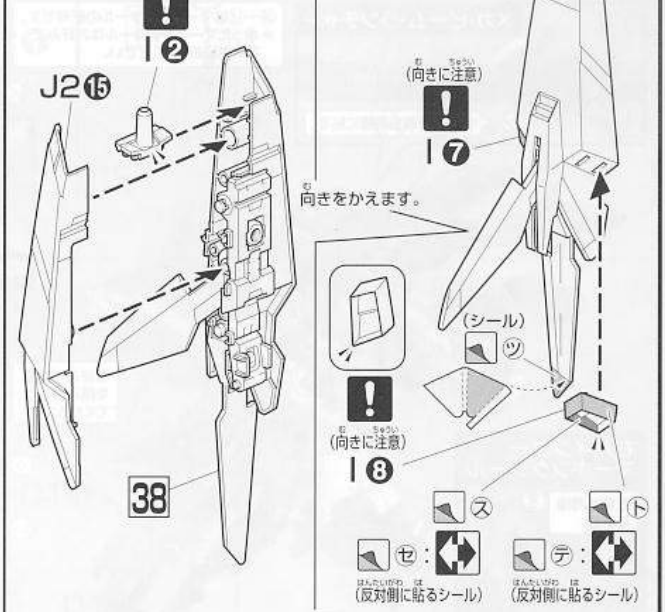

40

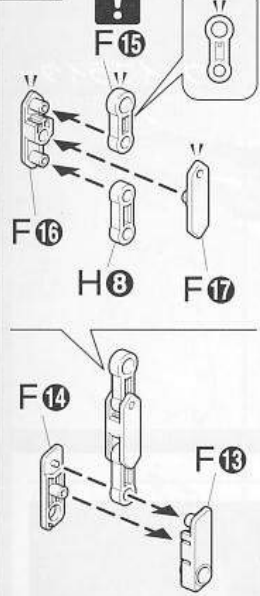

41

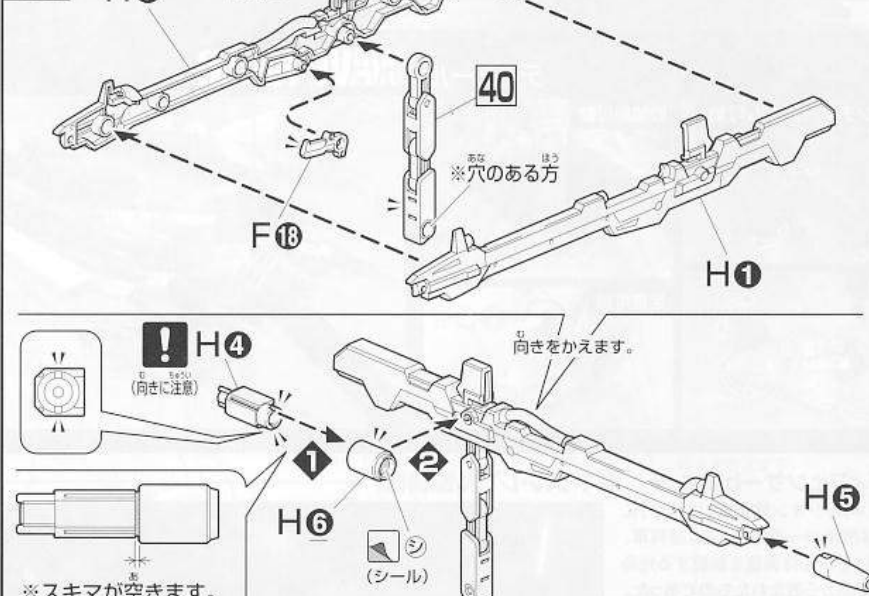

42

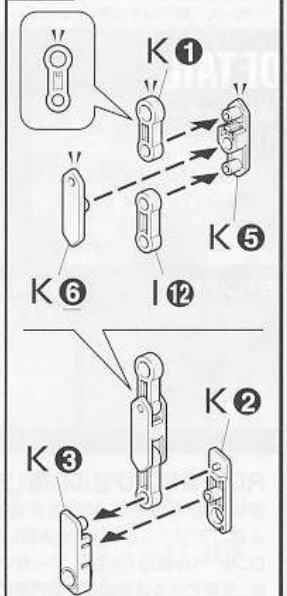

43

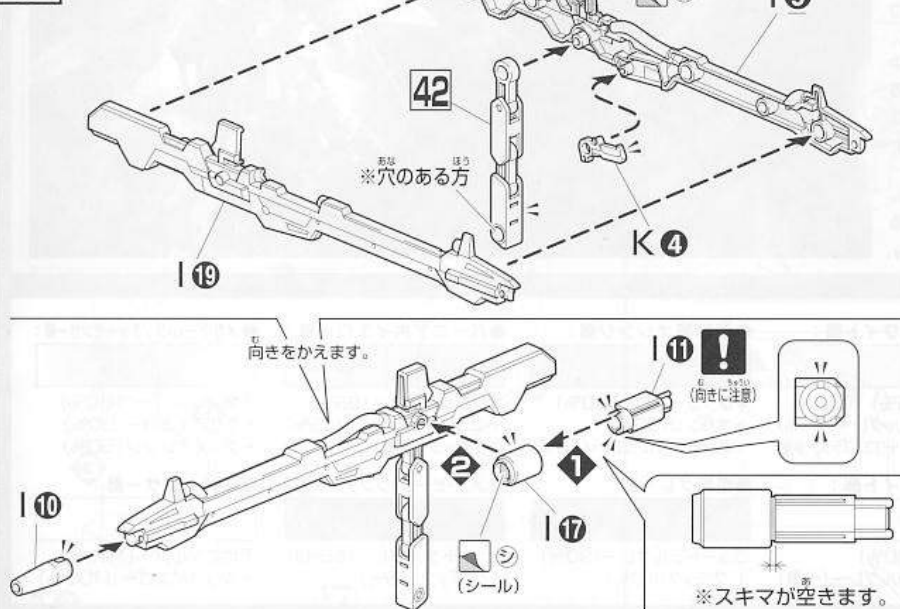

44

