

© 制作・サンライズ

HG
UNIVERSAL CENTURY



MS-21C DRA-C

PRINCIPALITY OF ZEON MASS-PRODUCED MOBILE SUIT

1/144 MS-21C「ドラッツェ」HG



BANDAI 2011 MADE IN JAPAN

この商品には、「HGUC ドラッツェ」が1セット入っています。パッケージの写真・イラストと商品とは多少異なりますのでご了承ください。

MOBILE SUIT
GUNDAM
0083
SEABOAST MEMORY



Illustrated by Magaki Ryoute

Scanned by Dalong.net

MS-21C DRA-C

PRINCIPALITY OF ZEON MASS-PRODUCED MOBILE SUIT

© 創通・サンライズ

MOBILE SUIT
GUNDAM
0083
STARDUST MEMORY



MODEL NUMBER : MS-21C
TOTAL HEIGHT : 29.8m
WEIGHT : 23.9t
TOTAL WEIGHT : 49.0t
GENERATOR OUTPUT : 596kw
THRUSTERS TOTAL PROPULSION : 117,500kg
MATERIAL : SUPER-HARD STEEL ALLOY
ARMAMENTS :
BEAM SABER
3-BARREL 40mm VULCAN GUN
SHIELD

1/144 SCALE

HG
UNIVERSAL CENTURY

GUNDAM.INFO Search
www.gundam.info

バンダイホビーサイト ▶ www.bandai-hobby.net/
Fees accrued by your communication and connection to the internet are under customer's responsibility.
ホームページにアクセスする際の通信費等はお客様のご負担となります。

BANDAI 2011 MADE IN JAPAN

●写真の完成品は塗装してあります。

0171632



MARKING



リアビュー



ACTION

アクション



DETAIL

ディテール



Equipment

装備

※付属のガトリング・ガンは、ドラツェ以外にも装備可能です。HGUCザクⅡF2型ジオン軍仕様(別売り)など、様々な機体への装着を試してみよう。



※こちらの写真は無塗装状態です。
※写真はHGUCザクⅡF2型 ジオン軍仕様(別売り)を使用しています。

COLOR GUIDE

※よりリアルに仕上げたい方は、右の基本色をご覧ください。

※塗装には、より安全な「水性塗料」のご使用をおすすめします。

※カラー配合は参考値であり、写真とカラーガイドの色は異なる場合があります。

※ABS樹脂部分への塗装は破損する恐れがありますので、塗装はお勧めできません。

●本体等:

インディブルー(70%)
+ブルー(30%)
+ブラック(少量)

●プロペラント・タンクスラスタ:

グレー(70%)
+ブラック(30%)

●バーニア内側等:

モンザレッド(100%)
+ブラック(少量)

●モノアイ:

ピンク(100%)

●関節、動力パイプ等:

グレー(80%)
+パープル(10%)
+ブラック(10%)

●モノアイレール:

ブラック(100%)

●ガトリング・ガンセンサー部:

下地にシルバー(100%)
+クリアグリーン(80%)
+クリアブルー(20%)

MS-21C DRA-C

ジオン残党の"デラース・フリート"が、"ザクⅡF2型"のボディパーツに宇宙高速戦闘爆撃機"ガトル"のパーツなどを組み込んで生産した量産型MS。一撃離脱を身上とする突撃用MSとも言える機体で、その機体特性はむしろMAに近い。頭部の構造も、ザクをベースとしつつ、モノアイの可動範囲を拡大した超高速戦闘に対応した仕様となっている。デラース・フリートが潜伏していた禁留基地"茨の園"において量産された。とはいえ、ほとんどが既存の機体をベースとしているため、新開発とは言いがたい機体でもある(ダメージパーツのみならず、組み立て前のデッドストックから組み上げられた機体もあったとする資料もある)。直線的な加速性能が非常に高く、機動性は従来の宇宙戦闘艇を遙かに上回る。ただし、脚部の代わりに装備するプロペラント・タンクは、一応はAMBACユニットとして機能するもののMSには及ばず、それを補うため両肩部にスラスター・ポッドを装備している。当然のことだが歩行する機能はない。一年戦争終結間際のア・バオア・クー陥落寸前、戦線を離脱して暗礁宙域に隠れたデラース・フリートは、基本的にはデラースが管掌する艦隊が温存していた物資で糊口をしのぎながら、デブリとなったパーツや漂流艦などから資材をサルベージする事で戦闘能力を維持していた。その苦しい台所事情を象徴するような機体ではあるが、総生産数は30機程度とする資料もあり、制式番号などからこの機体に対する自負も垣間見える。MSの中でもっとも故障率が高く消耗部品が多い脚部ユニットを排除しているため、整備性や運用コストに関しては異常に優秀であると言えることができる。ちなみに「デラース紛争」以降、主力兵器として前線に投入される事例はほとんどなくなったものの、U.C.0080年代後半の"グリプス戦役"時には、アクシズに回収された機体が確認されているほか、U.C.0090年代後期にも"袖付き"によって警戒・偵察用に稼働していた機体もあり、耐用年数にも特筆すべきものがあるようだ。



SPEC

型式番号：MS-21C
 全高：29.8m 本体重量：23.9t 全備重量：49.0t
 ジェネレーター出力：596kw
 スラスター総推力：117,500kg
 装甲材質：超硬スチール合金
 武装：ビーム・サーベル 3連40mmバルカン砲
 シールド (ガトリング・ガン)

肩部スラスター・ポッド

ショルダーアーマーのジョイントやフレームを流用して取り付けられた汎用型のスラスター・ポッド。脚部の換装によって低下した機動性を補うため増設された。

3連40mmバルカン砲

肘から先をバルカン砲と換装した武装。機関部とマガジン、センサーなどを腕部の最終装甲と組み合わせて一体化してある。



Zガンダム劇場版で下の様な色の機体も存在する。この画稿を参考にカラー再現してみよう!

バックパック

ガトル戦闘機のメインエンジンをユニットごと背部に装備したものの、左右の武装パイロンと制御ブロックを取り外し、スタビライザーなどを増設した上で、逆に取り付けた恰好である。固定式のバーニアスラスターノズルは可動式の大型ジンバルのバーニアと換装されている。

ガトリング・ガン

U.C.0090年代後半に跳梁したジオン残党の"袖付き"が運用する際に装備していた武装で、3連40mmバルカン砲の代替武装として供給されている。装備するセンサー類にアクシズ系の技術が導入されているため、本体とリンクすることでセンサーの有効範囲が大幅に拡大する。実際には武装というよりも警戒、偵察任務に最適化するための装備である。



シールド/ビーム・サーベル

戦艦の装甲板を流用したシールドプレートに小型ジェネレーターとエネルギーCAPシステム、冷却ユニットを組み込むことでビーム・サーベルをドライブしている。本来、本機のジェネレーター出力ではビーム・サーベルの運用は不可能である。

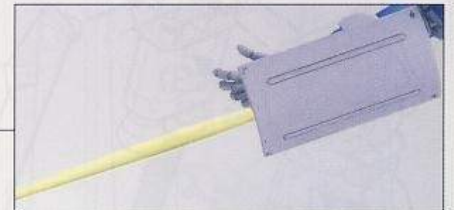

プロペラント・タンク/スラスターユニット

ガトルの左右の武装ユニットの内部パーツを組み替えて一体化したものの、プロペラント・タンクの先端にスラスターを配置する事で、可能な限り高い運動性と旋回性能を確保している。

※この商品には、「HGUC ドラツェ」が1セット入っています。

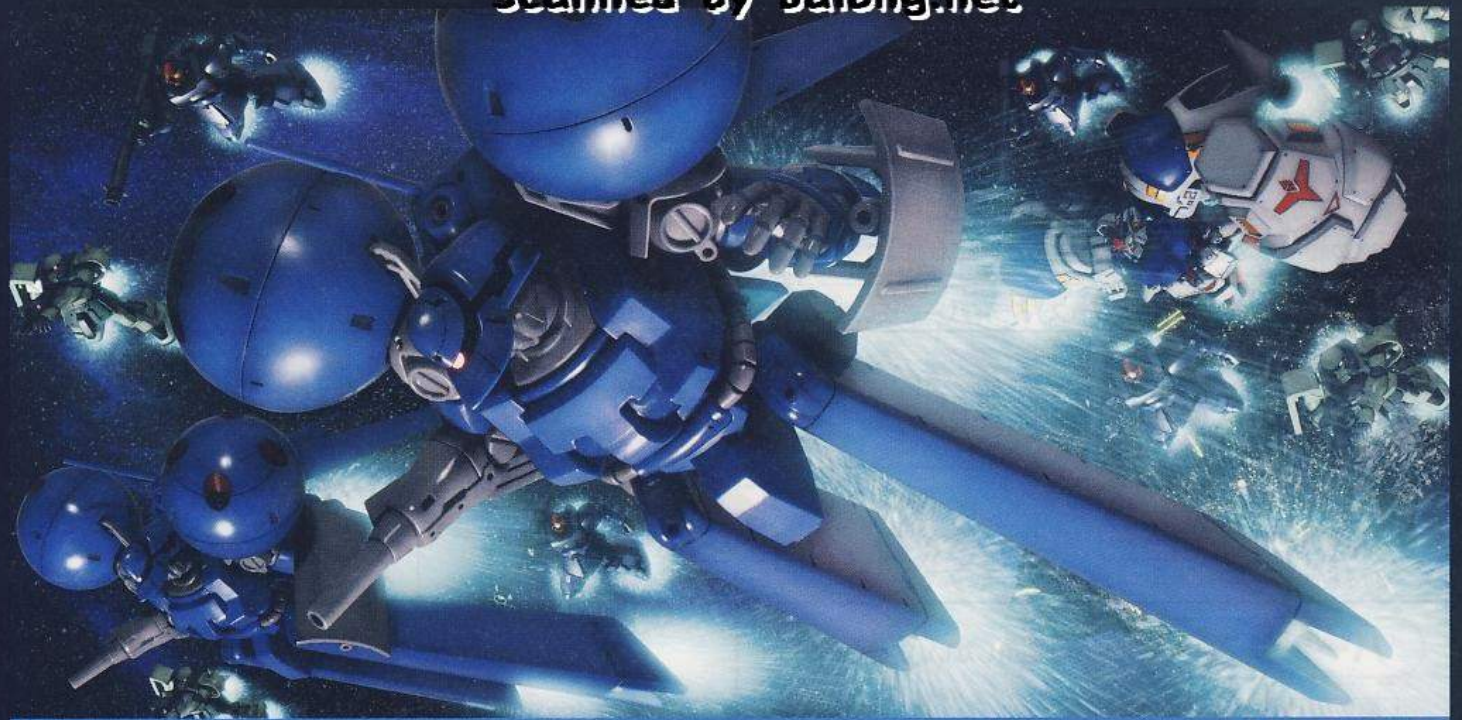

●写真はイメージです。

MS-21C ドラツェ

ドラツェは、OVA作品「機動戦士ガンダム0083 スターダストメモリー」及び、劇場版「機動戦士ガンダム0083 ジオンの残光」「機動戦士ZガンダムIII ～星の鼓動は愛～」「機動戦士ガンダムUC」などに登場する量産型MSである。U.C.0083年10月23日、キンバライド基地から打ち上げられたRX-78GP02A（ガンダム試作2号機）を積載したHLVは、地球の周回軌道上でガトー艦隊によって回収された。そして、駆けつけた連邦軍第1軌道艦隊所属の偵察戦隊と交戦状態に突入する。メガ粒子砲を斉射したムサイのブリッジで士官の報告が響き、将官の命令が下される。「敵、2番艦大破」「よし、ガトー少佐の回収作業はどうか」「あと80秒」「艦隊反転！全力射撃、15秒後。ドラツェを前面に展開させる!!」HLVからGP02Aを載せ換えるアナベル・ガトーの眼前を、数機のドラツェが飛び過ぎる。深い意に彩られた機体は、真一文字に敵艦隊を目指す。ほどなく残り2隻のサラミスは爆散し、連邦軍の偵察船隊は星の海の深層と消えた。そしてガトー艦隊は、連邦軍の追跡を振り切るための複雑な軌道を経て、デラース・フリートの拠点、暗礁宙域の繫留基地"茨の園"に帰還するルートへと向かう。一方、GP02A追撃の任務を継続すべく宇宙へと上がったアルビオンは、2隻の味方艦と合流したのち、ガトーが逃げ込んだと思しき暗礁宙域の搜索を開始する。果たして、.....!?

HGUC ※この商品には、「HGUC ドラツェ」シリーズラインナップ が1セット入っています。

連邦軍 vs. デラース・フリートの激戦をHGUCで確認せよ!!

MOBILE SUIT
GUNDAM 0083
STARDUST MEMORY

- HGUC No.018 ガンダムGP01Fb フルバーニアン
- HGUC No.120 ジム・カスタム
- HGUC No.105 サクII F2型 ジオン軍仕様
- HGUC No.066 ガンダムGP02A サイサリス
- HGUC No.125 ジム・キャノンII
- HGUC No.043 リック・ドムII
- HGUC No.016 ゲルググマリーネ
- HGUC No.025 ガンダムGP03S スティメン
- HGUC No.026 ゲルググマリーネ シーマカスタム

注意

必ずお読みください

- とがった部品がありますので、8才未満のお子様には絶対に与えないでください。
- 小さな部品があります。口の中には絶対に入れないでください。
窒息などの危険があります。
- 誤飲の危険がありますので、3才未満のお子様には絶対に与えないでください。

《組み立てる時の注意》

- 組み立てる前に説明書をよく読みましょう。
- 部品は番号を確かめ、ニッパーなどできれいに切り取りましょう。切り取った後のクズは捨ててください。
- 部品の中には、やむをえず、とがった所があるものもありますが、気をつけて組み立ててください。
- 塗装はより安全な「水性塗料」のご使用をおすすめします。
※ABS部分への塗装は破損する恐れがありますので、塗装はおすすめできません。

※このキットの組み立てには+（プラス）ドライバーを使いますので別にご用意ください。

・接着をするところ	・シールの番号	・デカールの番号	・反対側に取り付けるパーツ	・両側と同じパーツを取り付ける	・向きに注意して取り付ける		・ビスの締めすぎに注意
・切り取る場所	・部品を数値の個数作ります	・先に組み立てます	・後に組み立てます	・数値に合わせて回転させます	・どちらかを選んで取り付ける	・反対側も同じように貼ります	

パーツリスト

(X印は使用しないパーツです。)

Aパーツ (スチロール樹脂: PS)

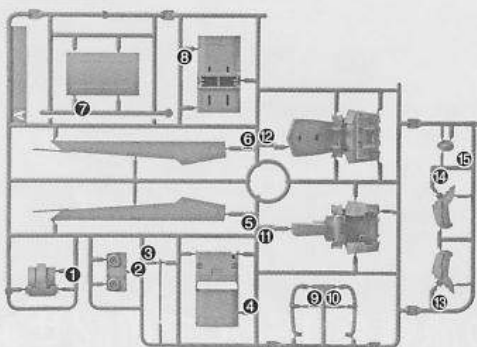

B1パーツ (スチロール樹脂: PS)

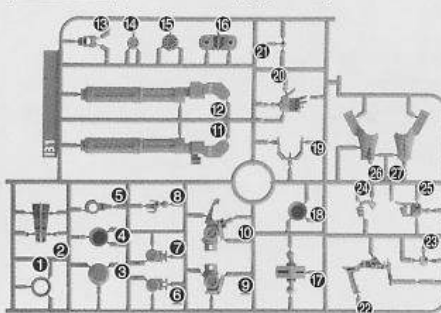

B2パーツ (スチロール樹脂: PS)

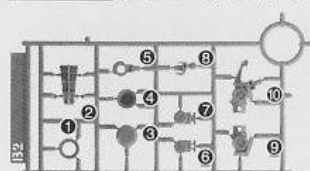

<PC-001>
(ポリエチレン: PE)

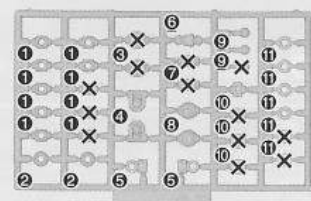

- マーキングシール... 1
- シール..... 1
- ビス..... 2
- ナット..... 2

Cパーツ (ABS樹脂: ABS)

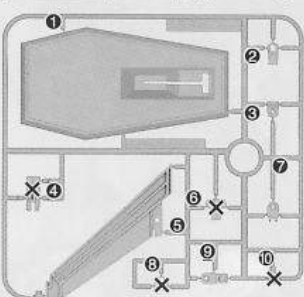

Dパーツ (スチロール樹脂: PS) (x 2)

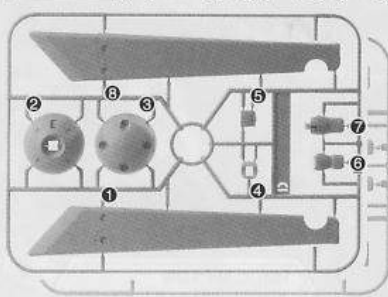

SB6パーツ
(スチロール樹脂: PS)

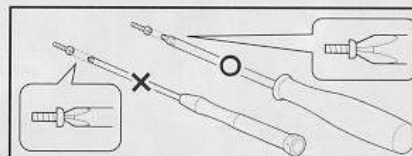
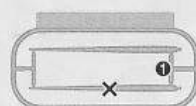

※クリアパーツの中には、製造工程上気泡が入っているものがありますがご了承ください。

《お買い上げのお客様へ》万が一部品に不良品がありましたら、その部品を取りはずし、商品名、部品の記号、部品番号、不具合の症状を書いて、下記までお送りください。良品と交換させていただきます。また、部品をこわしたり、なくした場合は部品通販をご利用ください。代金は料金表を参照していただき、商品番号/商品名/部品の記号/部品番号/数量を明記していただき、部品注文カード(部品注文カードのコピー、手書き可)、部品代+送料の料金(100円単位を定額が替、10円単位を切手)と共に封書にてお送りください(封書の裏に必ずお客様のお名前/ご住所/年齢をお書きください)。送料は実際に部品をご用意した際の重量によって変わります。また、別途手数料が必要な送付方法をご希望の場合、別料金となります。料金の不足分はご請求、超過分は残額をお返し致します。ただし、それ以外にかかった手数料等はお客様のご負担となります。在庫がない場合は誠に申し訳ございませんがご注文をお返し致します。ご記入いただきました個人情報につきましては、商品・部品の発送及び情報の提供以外には使用致しません。部品注文の方法は、HPでもご紹介しております。詳しくは http://bandai-hobby.net/SC/2007/10/post_55.html ▶「部品注文のしかた」をご参照ください。通信費等はお客様のご負担となります。※お送りした部品に不良がある場合を除き、お客様都合での注文内容の変更、キャンセル、交換、返品は受付ておりませんので予めご了承ください。

■申し込み先 〒420-8681 静岡県静岡市葵区長沼500-12
(株)バンダイ静岡相談センター TEL 054-208-7520

《料金表》●部品代、送料は切り取った1個の料金です。

部品番号	取扱説明書	シール類	C①、D①、D② パーツ	その他の部品
部品代	80円	各40円	各40円	各40円
郵送料	80円	80円	140円	120円

・電話受付時間 月～金曜日
(祝日を除く) 10:00～16:00
・電話番号はよく確かめてお間違いないようにご注意ください。

FOR USE IN JAPAN ONLY.

部品注文カード

0171632

1/144SCALE HG UC
ドラツツェ

必要な部品の記号・番号・数量をかく

●注文された理由(○で囲む)(こわしたくない)

・日中ご連絡可能な電話番号 ・年齢
() () (才)
R2151509 '11.11

2011.11/T・TA

※コピー使用可

1

A11 PC4 PC6!

(向きに注意)

※穴のある方

※PC4が斜めにならないよう注意してはめ込んでください。

2

A12

※きれいに切り取ります。

A1

向きをかえます。

3

A4

A8

A2

※きれいに切り取ります。

B116

4

※ここを押さえないように注意。

x2 (2個作る)

PC9

B14 (B24)

A3

3

5

6

PC2

PC2

A6

A6

※ここを押さえないように注意。

7

4

2

5

6

9

※シールを先に貼ります。

(後に相む)

(反対側に貼るシール)

PC10

B113

A13

A14

力: (後に貼るシール)

力は好きな所に貼ります。

(反対側に貼るシール)

10

x2 (2個作る)

PC11

B16 (B26)

(B26) B16

B17 (B27)

8

7

A10

A9

11

(向きに注意して貼るシール)

!

x2 (2個作る)

D3

PC1

D2

!

(向きに注意して貼るシール)

※この様に少し丸くせをつけてから貼るとよいでしょう。

13

x2 (2個作る)

11

12

12

x2 (2個作る)

(B28) B18

PC1

(向きに注意)

(B210) B110

B19 (B29)

PC11

14

x2 (2個作る)

PC6

D7

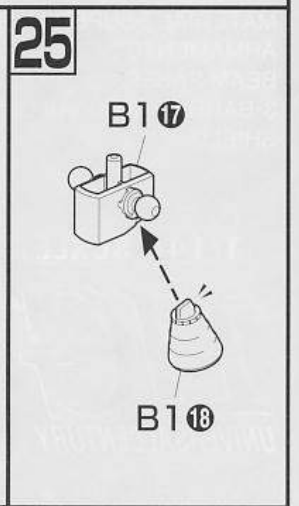
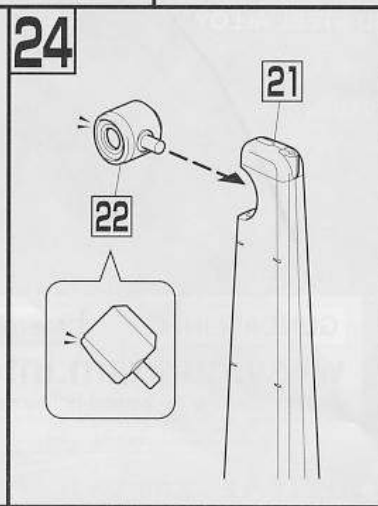
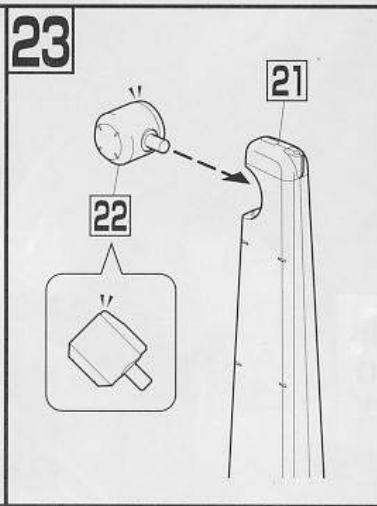
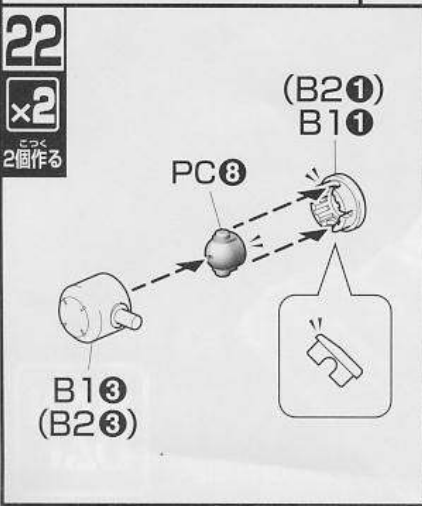
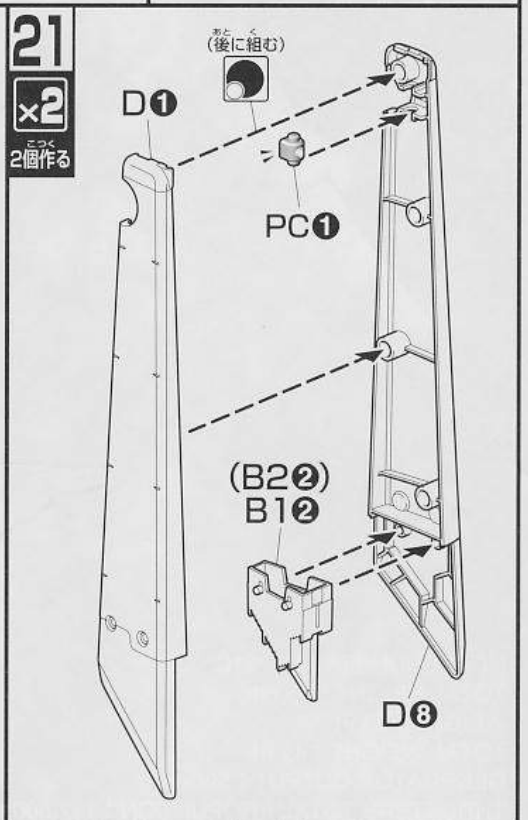
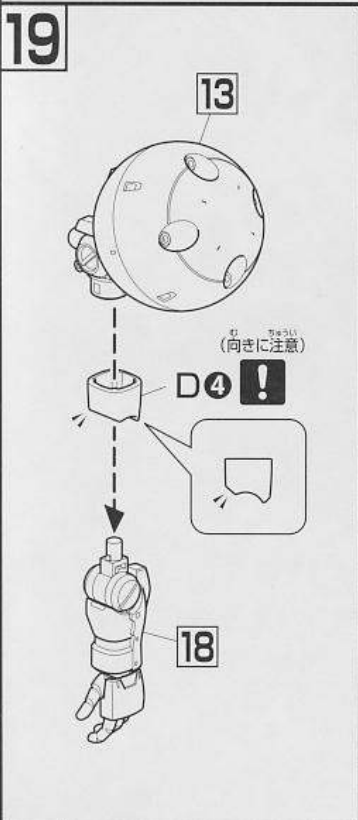
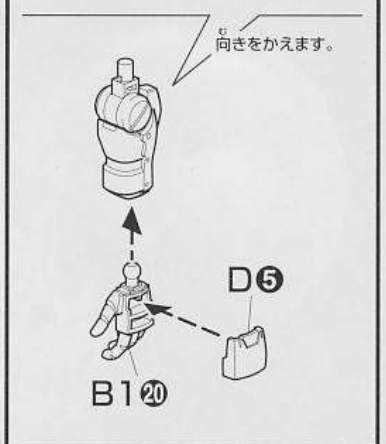
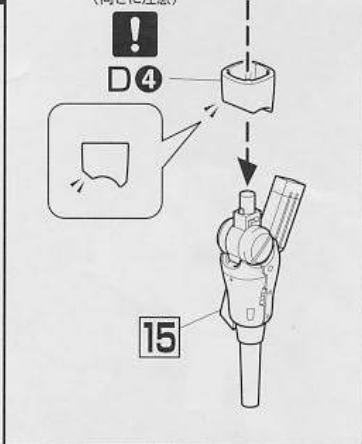
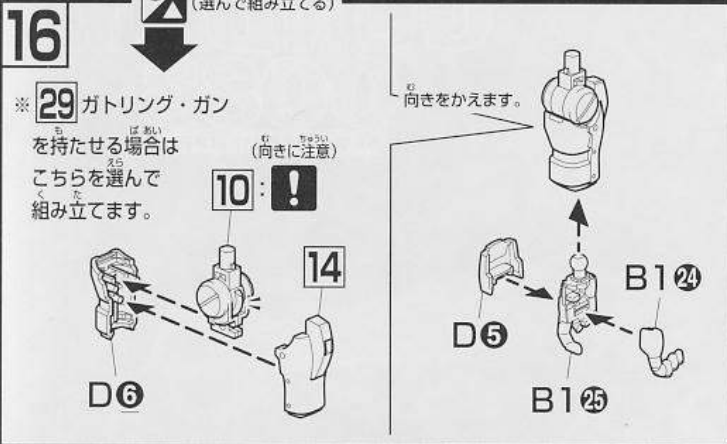
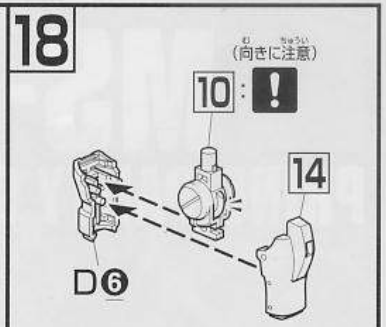
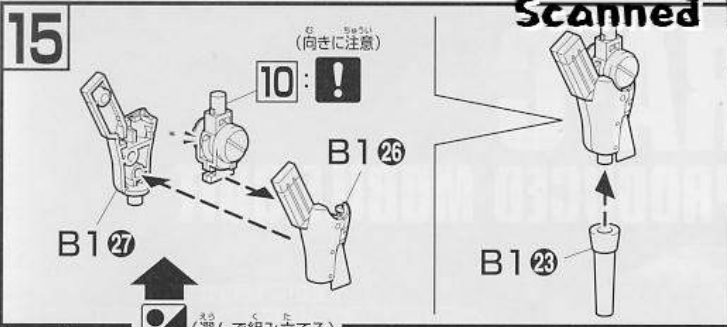

26

9

つくった頭部
で作った頭部

(後に組む)

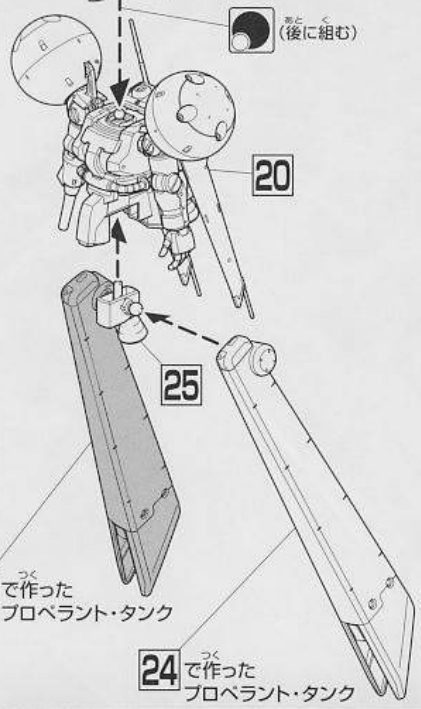

23 作った
プロベラント・タンク

24 作った
プロベラント・タンク

27

A7



B14

28

B110

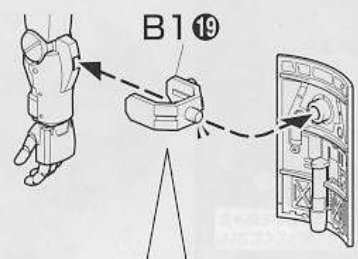

(選んで取り付ける)



SB61

※お好みでビームを
取り付けます。

29 16 を選択した場合取り付け可能です。

31

B112

B112

B111

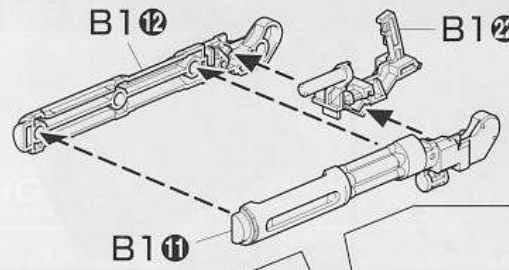

(向きに注意)

B115

B114

※手首は外しておきます。

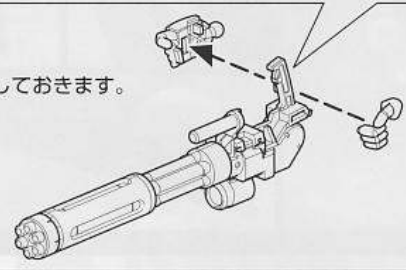

30

29

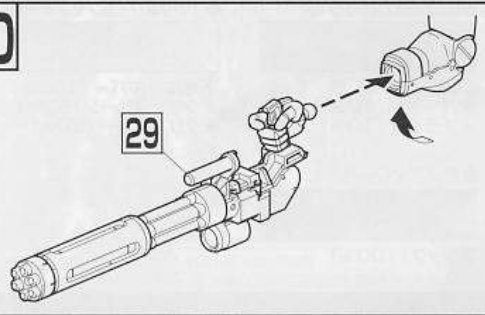

32

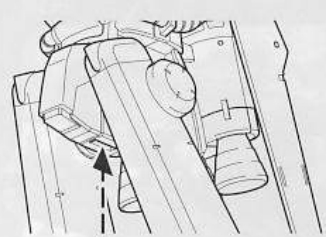

31

33

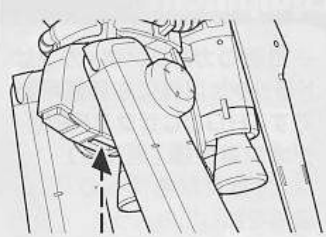

※バンダイプラモデルアクションベース2
(別売り)差し込み用(角型)BA4-A8