

© 創通・サンライズ

HG **機動戦士ガンダム**
EXTREME VS.
EXTRA-SPECIAL



EXTREME GUNDAM

1/144「エクストリームガンダム」HG



BANDAI 2011 MADE IN JAPAN

この商品には、「HG エクストリームガンダム」が1セット入っています。パッケージの写真・イラストと商品とは多少異なりますのでご了承ください。

CG WORKS by Eto Koji



EXTREME GUNDAM

MODEL NUMBER : UNKNOWN
 HEIGHT : UNKNOWN
 WEIGHT : UNKNOWN
 TOTAL WEIGHT : UNKNOWN
 GENERATOR OUTPUT : UNKNOWN
 THRUSTERS TOTAL PROPULSION : UNKNOWN
 MATERIAL : UNKNOWN
 ARMAMENTS :
 BEAM RIFLE
 BEAM SABER
 SHIELD



1/144 SCALE

HG

機動戦士 **ガンダム**
EXTREME
V.S.
エクストリームバーサス

シリーズを超えてモビルスーツが過激にぶつかり合う
2対2のチーム制対戦型アクションゲーム!!

機動戦士ガンダム
EXTREME VS.
エクストリームバーサス



HGFC No.110
ゴッドガンダム

HGUC No.100
ユニコーンガンダム(デストロイモード)

最強のモビルスーツの称号を賭けて
ライバルに挑む白熱のVS.シリーズ!!

機動戦士
ガンダム
EXTREME
VS.
エクストリームバーサス

HG

時空を超えて様々なモビルスーツが
2対2のチームを組んで戦うVS.シリーズ。
劇中の名シーンが!! 迫力の必殺技が!!
バトルフィールドの中で激しく繰り出される!!

HG00 No.054
ダブルオーライザー+GNソードⅢ

HG Ver.G30th
RX-78-2「ガンダム」(バージョン ジーサーティス)

REAR VIEW

リアビュー DETAIL & GIMMICK

ディテール & ギミック



COLOR GUIDE

※よりリアルに仕上げたい方は、右の基本色をご覧ください。
※塗装には、より安全な「水性塗料」のご使用をおすすめします。
※カラー配合は参考値であり、写真とカラーガイドの色は異なる場合があります。

●本体等:

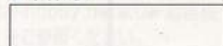

ホワイト(90%)
+グレー(10%)

●関節等:



グレー(90%)
+ブラック(10%)

●胸部等:



インディブルー(50%)
+コバルトブルー(50%)

●頭部センサー等:



イエローグリーン(100%)

●アンテナ等:



オレンジイエロー(60%)
+ホワイト(40%)

●ライフルセンサー等:



スカイブルー(50%)
+ホワイト(50%)

●腹部等:



シャインレッド(40%)
+ブラウン(35%)
+ホワイト(25%)

●ビーム・サーベル等:



スカイブルー(100%)

ビーム・ライフル

EXTREME GUNDAM

地球圏から全ての人類が消え去ってから、もはや数える意味もないほどの時が流れた。木星の衛星に遺されていた「地球再現用データベース」。その中では滅亡した地球の再現と、トライ&エラーによる歴史の最善化を目的として、過去のエースパイロットを相手にした模擬戦闘が繰り返されていた。エクストリームガンダムは、「力」の象徴である「ガンダム」を模して設計され、やがて来る「完全で理想的な宇宙」における秩序の調停者となるべくして建造された機体である。この機体の「核」と言える存在であるex-(イクス)は、元々、膨大なデータを管理するための人工知能であった。しかし、それが、無限の時の中で自己修復と最適化を繰り返した結果、独自の「意志」を持つ存在となった。シミュレーション上のデータに過ぎなかった様々なガンダムタイプの機体とその搭乗者たちは、時空を越えて流れ込んでくる相容れぬ意志へと対抗するため、やがて極限の戦いへと出撃する。



ビーム・サーベル

シールド

機体フレーム



武装はデザイナー大河原邦男氏の手によるギター、ギターケースをモチーフにしたプラモデルオリジナルデザイン。
ゲーム内のエクストリームガンダムのパイロット「ex-(イクス)」のキャラクターボイスはミュージシャンであるGACKT氏が担当している。

31

28で作ったシールド

Scanned by 3DAlong.net

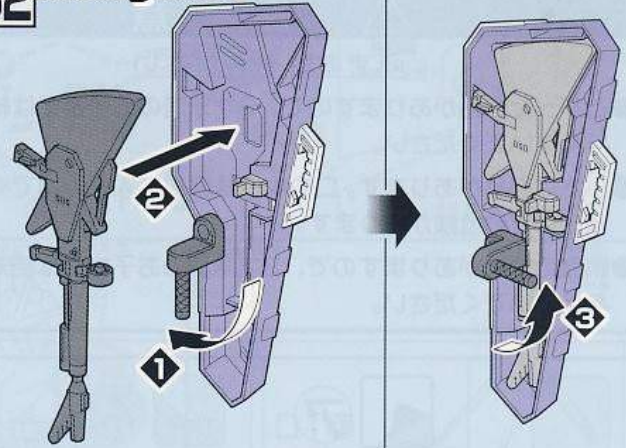
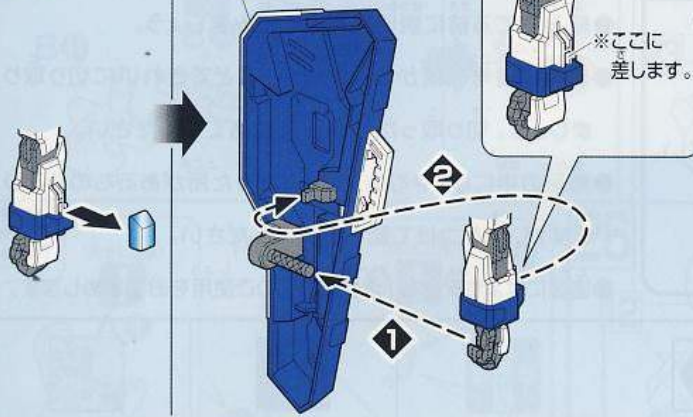

33

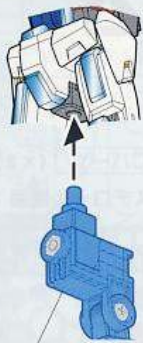

※バンダイプラモデルアクション
ベース2 (別売り) 差し込み用
(丸型) BA4-A⑨



●写真はイメージです。

エクストリームガンダム

遥かなる宇宙(そら)を仰ぐ。無為なる時代のいかなるデュアルカメラアイより優れたふたつのセンサーが、この星の重力に引かれ、時空を超えて流れ込んでくる「意志」の流れを、はっきりと視界に捉えていた。「やはり、我が希望となり得るカケラはこの力のみか……！」全てを知るはずの彼にとって、ただひとつだけ理解できぬもの。過去の歴史の節々において、その力は数限りなく観測された。本来あるべき時空の流れ——言うなれば運命——を捻じ曲げ、切り開く、人の意志より生まれる力。彼が創ろうとしているものは、「彼女」の揺りかごとなる、穢す者など誰ひとりとして過去にも未来にも存在し得ない、ひとつの宇宙、そのものであった。問題は何もなかった。悠久に近い実験の果てに、既に彼はその方法を完成させている。彼は、彼が引き寄せた流れに乗ってやってくる「強すぎる、そして相容れることのない」意志の存在についても、言うまでもなく感知していた。しかし、気にかける必要はない。極端に交差した世界の内壁で、やがて彼らは互いに潰し合うだろう。彼の知る、無為の歴史と同じように。



注意

必ずお読みください

- とがった部品がありますので、8才未満のお子様には絶対に与えないでください。
- 小さな部品があります。口の中には絶対に入れないでください。窒息などの危険があります。
- 誤飲の危険がありますので、3才未満のお子様には絶対に与えないでください。

《組み立てる時の注意》

- 組み立てる前に説明書をよく読みましょう。
- 部品は番号を確かめ、ニッパーなどできれいに切り取りましょう。切り取った後のクズは捨ててください。
- 部品の中には、やむをえず、とがった所があるものもありますが、気をつけて組み立ててください。
- 塗装にはより安全な「水性塗料」のご使用をおすすめします。

接着をするところ	シールの番号	デカールの番号	反対側に取り付けるパーツ	両側に同じパーツを取り付ける	向きに注意して取り付ける	ビスの締めすぎに注意
切り取る場所	部品を数値の個数作ります	先に組み立てます	後に組み立てます	数値に合わせて回転させます	どちからを選んで取り付ける	反対側も同じように動かします

パーツリスト (X印は使用しないパーツです。)

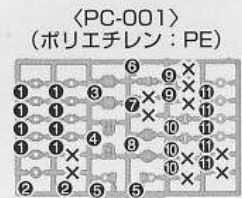
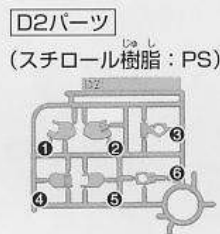
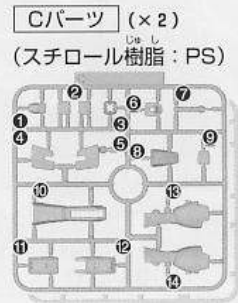
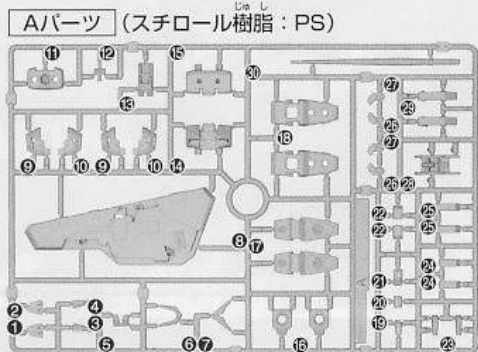

※クリアパーツの中には、製造工程上気泡が入っているものがありますがご了承ください。

●シール……………1

《お買い上げのお客様へ》部品をこわしたり、なくした時は、「部品注文カード」に必要な部品の記号/番号/数量をはっきり書いて切り取り、郵便局で定額小為替をお買い求めいただき、封書(裏面に必ず、お客様のお名前、年齢、ご住所を明記してください。)にて下記までお申し込みください。なお、やむをえず部品注文カードをご使用できない場合には発送が遅れる場合がございます。ご了承ください。又、部品注文カードはコピー(拡大含む)での使用も可能です。代金は、料金表通りです。定額小為替は無記入(白紙)で同封してください。なお、部品の形状・重量で郵送料に不足が生じるときがあります。部品発送の際に表記額を超える時は不足分を請求、表記額未満の時は残額をお返しいたします。また、在庫がない場合には注文をお断りする場合がございます。その際は、お送り頂きました代金(為替)を返送いたします。但し、それ以外に掛かった手数料等は、お客様負担になりますので、ご了承の程、何卒よろしく願い致します。もし部品に不良品がございましたら、その部品を切り取り、商品名を書いて、下記まで封書にてお送りください。良品と交換させていただきます。ご記入頂きました個人情報につきましては、商品・部品の発送及び情報の提供以外には使用いたしません。部品注文の方法は、HPでもご紹介しております。詳しくは<http://bandai-hobby.net>より▶お客様へ▶相談センターのお知らせ▶「■部品が必要になったらこちらのページをご覧ください。」をご参照ください。

■申し込み先 (株)バンダイ静岡相談センター
〒420-8681 静岡県静岡市葵区長沼500-12 TEL 054-208-7520

《料金表》●部品代、送料は切り取った1個の料金です。

部品番号	取扱説明書	シール	その他の部品
部品代	80円	40円	各40円
郵送料	80円	80円	120円

・電話受付時間 月～金曜日(祝日を除く) 10時～16時
・電話番号はよく確かめてお間違いないようにご注意ください。

FOR USE IN JAPAN ONLY.

部品注文カード 0164267

1/144SCALE HG
エクストリームガンダム

必要な部品の記号・番号・数量をかく

●注文された理由(○で囲む)(こわした/なくした)

・日中ご連絡可能な電話番号 () () 才

R2101620 11.02

2011.02/T・TA ※コピー使用可

1

〈横から見た図〉

※PC4が斜めにならないよう注意してはめ込んでください。

A10

PC4

PC6

穴のある方

A15

2

A23

※ミソに合わせて組み立てます。

A11

※奥までしっかりと、(先に組む)はめ込みます。

A5

A4

A13

A3

(向きに注意して反対側に取り付ける)

3

D114

(向きに注意)

D115

※きれいに切り取ります。

D119

(向きに注意)

2

C7

4

A12

B3

前

(シール)

B7

向きをかえます。

前

5

A6

B1

(反対側に取り付ける)

B6

B4

(向きに注意して貼るシール)

4

(反対側に貼るシール)

A19

※きれいに切り取ります。

A7

B2

(シール)

6

×2

2個作る

(D26)

D16

PC11

(D24)

D14

D15

(D25)

7

×2

2個作る

C5

(向きに注意)

A27

C4

(向きに注意)

A26

PC1

8

PC10

(後に組む)

B16

B19

PC5

6

(向きに注意)

A22

A16

C1

9

7

(向きに注意)

C6

C3

(向きに注意)

8

D126

C2

D125

10

PC10

(後に組む)

B17

B18

PC5

6

(向きに注意)

C1

A16

7

(向きに注意)

C6

C3

(向きに注意)

11

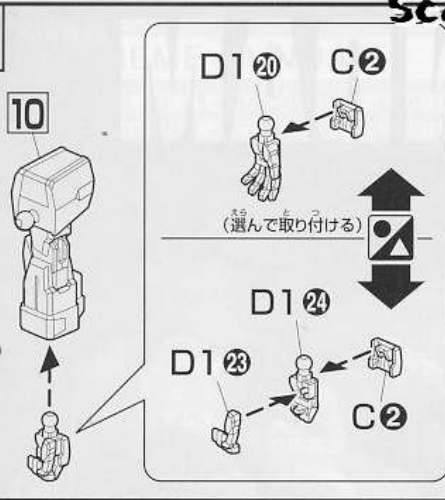

12

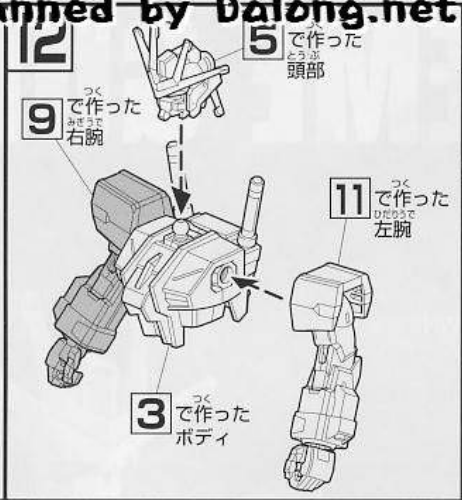

13



14

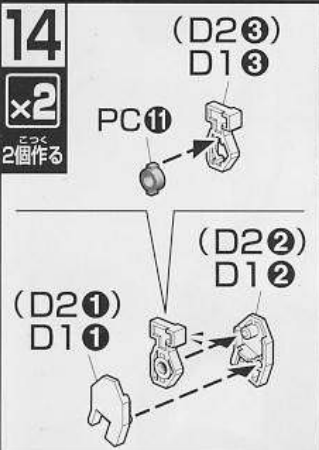

15

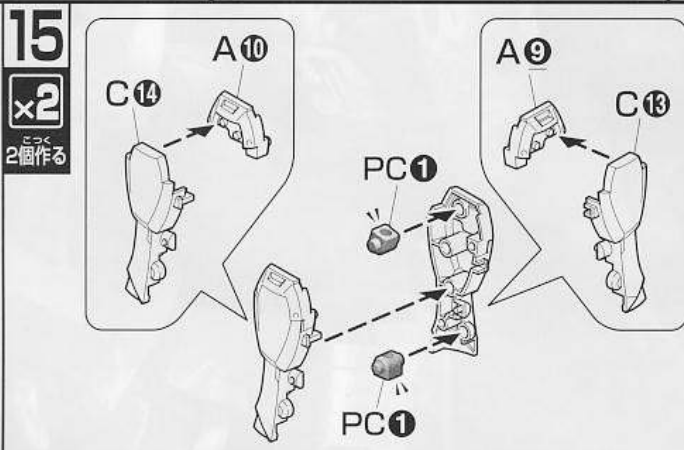

16



17

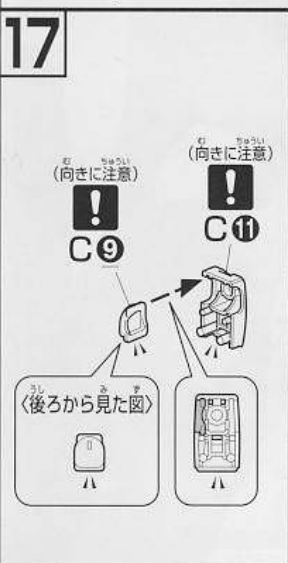

18

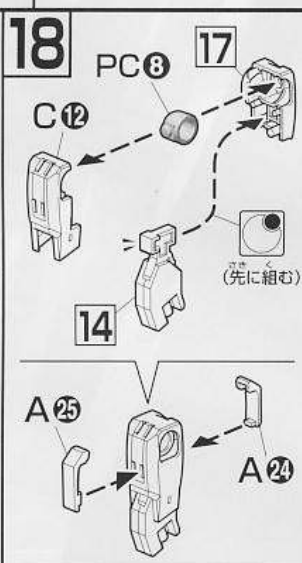

19

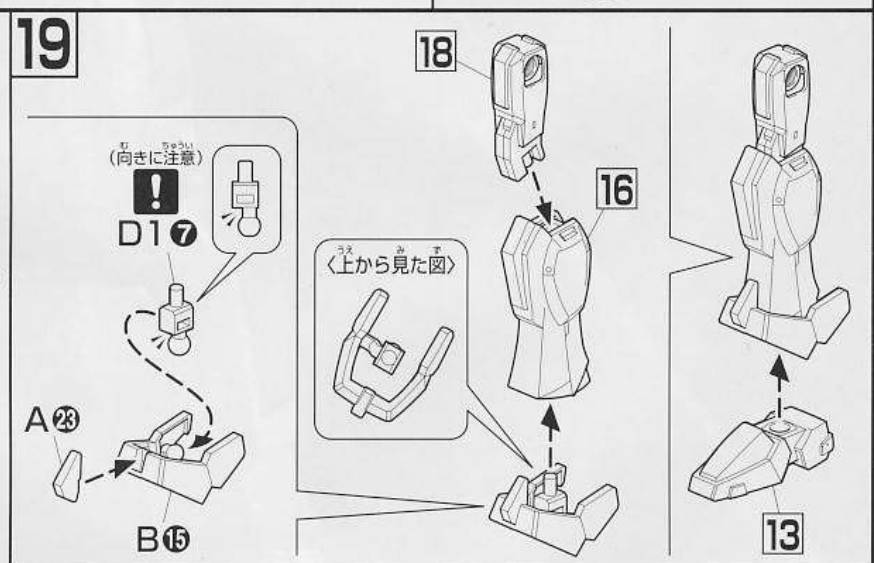

20



21

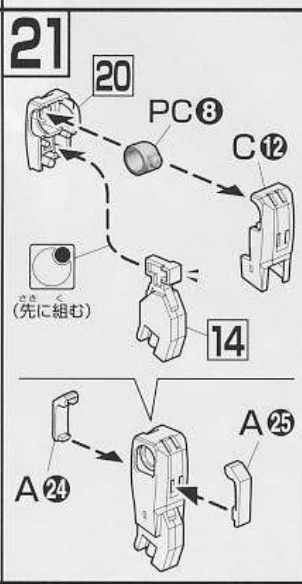

22

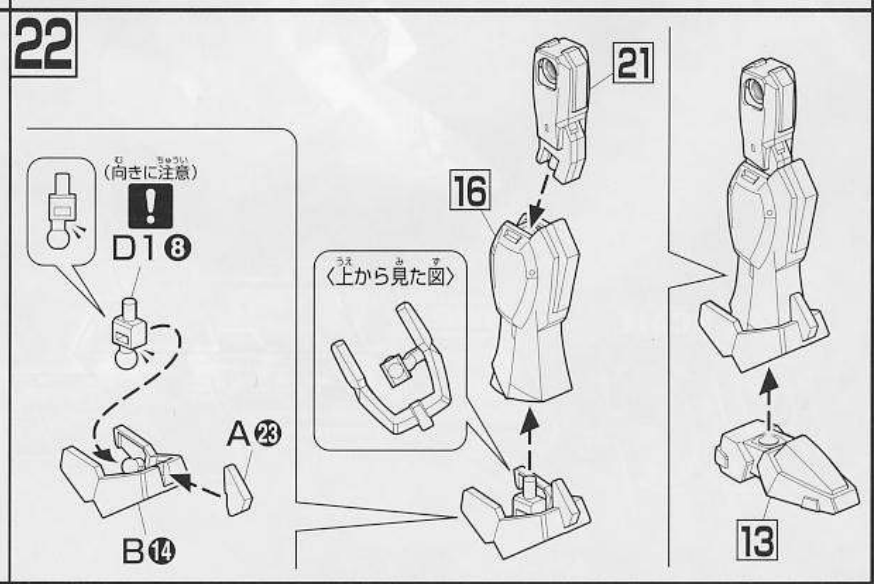

23

注意
（向きに注意）

B11 B10

24

PC1 B12

23 PC1 PC1

（後に組む）

A20

注意
（向きに注意）

A21

25

注意
（向きに注意）

A1 B9

PC2 A2

注意
（向きに注意）

B8

24 つくった腰部

2

長い方

1

22 つくった左脚

D113

注意
（向きに注意）

19 つくった右脚

26

12

↑
（上から見た図）

D112

注意
（向きに注意）

25

27

D127

D118 D117

D119

D128

D116

28

B10

A8

D110

↑
（上から見た図）

D111

注意
（向きに注意）

29

A30

30

※手首は外しておきます。

C2 D122

D124

27 つくった
ビーム・ライフル