

© 創通・サンライズ

Illustrated by NAOCHIKA MOtISHITA

HG
UNIVERSAL CENTURY

RGZ-95C ReZEL (COMMANDER TYPE)
E.F.S.F. MASS-PRODUCED TRANSFORMABLE MOBILE SUIT



機動戦士
ガンダムユニオン
MOBILE SUIT GUNDAM UNICORN



BANDAI 2010 MADE IN JAPAN

この商品には、「HGUC リゼル (隊長機)」が1セット入っています。パッケージの写真・イラストと商品とは多少異なる場合がありますのでご了承ください。

Scanned by Dalong.net

RGZ-95C ReZEL (COMMANDER TYPE)

E.F.S.F. MASS-PRODUCED TRANSFORMABLE MOBILE SUIT

MODEL NUMBER : RGZ-95C
TOTAL HEIGHT : 20.5m
WEIGHT : 28.1t
GENERATOR OUTPUT : 2,220kw
MATERIAL : GUNDARIUM ALLOY
ARMAMENTS :
60mm VULCAN GUN
MEGA BEAM LAUNCHER
BEAM SABER
GRENADE LAUNCHER
BEAM CANNON
SHIELD

© 創通・サンライズ



1/144 SCALE

HG
UNIVERSAL CENTURY

機動戦士
ガンダムユニコーン
MOBILE SUIT GUNDAM UNICORN

BANDAI 2010 MADE IN JAPAN

●写真の完成品は塗装してあります。

0162050

**BAN
DAI**

REAR VIEW



シールドマーキングシール (か)

① ② ③

④

⑤

⑥

⑦

⑧

⑨

⑩

⑪

⑫

⑬

⑭

⑮

⑯

⑰

⑱

⑲

⑳

㉑

㉒

㉓

㉔

㉕

㉖

㉗

㉘

㉙

㉚

㉛

㉜

㉝

㉞

㉟

㊱

㊲

㊳

㊴

㊵

㊶

㊷

㊸

㊹

㊺

㊻

㊼

㊽

㊾

㊿

①～⑳はマーキングシールの記号です。
※余ったマーキングシールはお好みで
ご自由にお貼りください。

**メガ・ビーム・ランチャー
マーキングシール**

反対側も同様に
貼ってください。

お好みで数字を組み
合わせて貼って
ください。

お好みで数字を組み
合わせて貼って
ください。

●写真はバンダイプラモデルアクションベース1 (別売り) を使用しています。

WAVE RIDER

ウェイライダー

DETAIL

ディテール

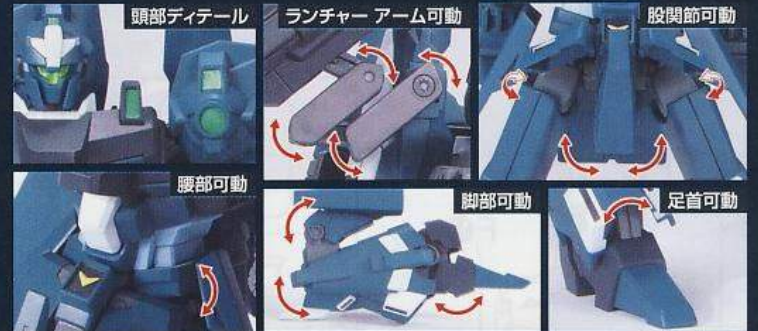

RGZ-95C リゼル (隊長機)

リゼル (隊長機) は、『機動戦士ガンダムUC』に登場する可変量産型MSである。U.C.0096。地球連邦政府の根幹を揺るがす謎を秘めた「ラプラスの箱」と、それを巡るネオ・ジオン残党組織「袖付き」とピスト財団の交渉は、連邦軍の介入によって争乱へと発展した。交渉の場である工業コロニー〈インダストリアル7〉のコロニービルダー、〈メガラニカ〉へ通じる月側の搬入ゲート。その隔壁の中央に、ぼよんと赤熱した光が生じる。それはあっという間に拡大し、内側から突き上げる熱が巨大な隔壁をたわませ始めて…赤熱が白熱に転じた直後、ふくれあがった隔壁は弾け飛び、噴火に等しい爆発的な激流をゲート中にもたらす。出来上がったばかりの直径15メートルほどの破孔から、熱流を切り裂いてゲート内に飛び込んできた空間戦闘機は、わずかコンマ5秒でその姿を人型へと変えた。地球連邦軍の独立機動艦隊、 Rond・ベルに所属する可変MS、〈リゼル〉。インディゴブルーを基調として、各所に漆黒のカラーリングで引き締められた機体は、通常の〈リゼル〉よりも鋭い機動を見せる。その眼前には、ターゲットである「袖付き」に所属する四枚羽根のMS〈クシャトリヤ〉が圧倒的な存在感を放っていた。ビーム・サーベルを抜いて瞬時に戦闘態勢をとった〈リゼル〉は、もう一方の腕からグレネード・ランチャーを〈クシャトリヤ〉へ撃ち放つ。四枚羽根を駆る「袖付き」のパイロットは、〈リゼル〉の登場を察知していたのか、それとも虚を突かれたのか。どちらにせよ、氣迫に押し出されるように距離を取る〈クシャトリヤ〉を追う〈リゼル〉の動きは、その姿も相まって、猛禽類が巨大な獲物を狙う様に似ていた。金属がこすれる鈍い音をたてながら構えたメガ・ビーム・ランチャーと連動する緑のバイザーが、蒼鷹の双眸となる…!



COLOR GUIDE

※よりリアルに仕上げたい方は、右の基本色をご覧ください。

※塗装には、より安全な「水性塗料」のご使用をおすすめします。

※カラー配合は参考値であり、写真とカラーガイドの色は異なる場合があります。

※ABS樹脂部分への塗装は破損する恐れがありますので、塗装はお勧めできません。

●肩部、背部等： インディブルー (80%) +イエローグリーン (20%)	●胸部等： ミッドナイトブルー (60%) +ホワイト (20%) +インディブルー (20%)	●脇腹部等： ホワイト (90%) +ミディアムブルー (10%) +インディブルー (少量)	●腹部、膝等： ホワイト (100%) +ミディアムブルー (極少量)	●センサー部上塗： クリアグリーン (100%)
●メガ・ビーム・ランチャー等： グレー (65%) +ブラック (35%)	●指等： グレー (90%) +ブラック (10%)	●腰前部等： ホワイト (50%) +イエロー (50%)	●スラスタ穴部等： ブラック (100%)	●センサー部下地： シルバー (100%)

RGZ-95C ReZEL [Commander Type]

リゼルは地球連邦軍からの委託を受け、AE（アナハイム・エレクトロニクス）社が開発した可変量産型MSである。MSZ-006 Zガンダムの量産化を目的とし、コスト、技術両面においてそれらを達成した本機には、一部熟練パイロット、エースパイロット向けに用意された特別仕様機が存在する。練度の低い新人MSパイロットにも操縦出来るように、MSの限界性能をあえて引き下げる調整がなされた一般機をベースに、スラスター推力のリミッター上限を高め、それに伴って発生する機体への負荷に耐えうるフレーム補強を行うなど、リゼル本来が持つ機体性能に引き戻すだけではなく、より信頼性を増した再調整が図られている。なお、この機体に搭載したMSパイロットのほぼ全てが、一般機に搭載されていた新型OSによるコントロール・サポートをカットさせ、従来のZ系MSの問題点であったピーキーな挙動による高い操縦難度をあえて好んだ、という逸話が残っている。U.C.0096において、「袖付き」と呼ばれるネオ・ジオン残党軍との争乱の際、背面ユニットをウェイブライダー形態時に宇宙のみならず大気圏内での飛行も可能とする可変翼タイプのウイング・バイナードに換装し、長距離支援兵器としての運用も可能な高出力ビーム兵装であるメガ・ビーム・ランチャーを組み合わせた特別仕様機が、地球連邦宇宙軍の独立機動艦隊、ロンド・ベルに隊長機として複数配備された。

SPEC

型式番号：RGZ-95C
 全高：20.5m
 本体重量：28.1t
 ジェネレーター出力：2,220kw
 装甲材質：ガンダリウム合金
 武装：60mmバルカン砲
 メガ・ビーム・ランチャー
 ビーム・サーベル
 グレナード・ランチャー
 ビーム・キャノン
 シールド

ウェイブライダー

各部のスラスターを一方方向に収束することで宇宙戦闘機として高い機動性を得る事ができる。さらにその余剰出力を活かして、ジェガンタイプのSFS（サブ・フライト・システム）としても運用される。その為、背部には固定用のグリップが装備されている。

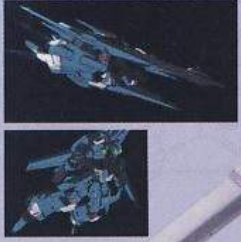

ビーム・サーベル

前腕部に各2基ずつ装備されている近接戦闘用兵器。収納部分はユニット式になっており、グレナード・ランチャーとの選択が可能。



シールド/ビーム・キャノン

専用の多目的防衛装備。先端部分に3点バースト方式のビーム・キャノン装備しており、ウェイブライダー形態時にはメインウェポンとして機能する。近接戦闘時には後端部のブレードによる打突兵器としても使用される。

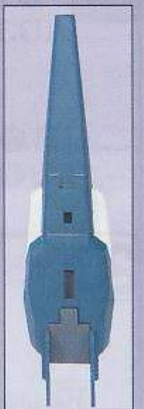

60mmバルカン砲

多くの連邦軍MSが装備する標準的な基本武装。主に牽制用として使用される。



グレナード・ランチャー

前腕部に2発ずつ装備されている近接用装備。RGZ-91 リ・ガズィ等でも採用されており、近接戦闘時での有効性が認められている。ビーム・サーベルとの選択が可能。



メガ・ビーム・ランチャー

専用オプションとして設定された、長距離支援としても運用可能な高出力ビーム兵装。装備の際は背面ユニットと固定接続し、MS本体のジェネレーターからのエネルギー供給に加え、メガ・ビーム・ランチャー本体に内蔵されたサブ・ジェネレーターが補うことにより、高威力ながらも安定した出力と弾数をほこる。



※この商品には、「HGUC リゼル（隊長機）」が1セット入っています。
 ●写真はバンダイプラモデルアクションベース1（別売り）を使用しています。

HGUC シリーズラインナップ

ガンダムUCで活躍する、地球連邦軍MSを確認せよ!!

ジェガンD型に追加装備を施した強化仕様機。特殊任務等において、小隊長機として優先的に配備される。

強化仕様機

HGUC No. 104
スタークジェガン

特殊部隊用MS。サナリイにおいて極秘裏に開発され、秘密性を獲得するため、全高12.2mと大幅にダウンサイジングされた。

特殊部隊機

HGUC No. 106
D-50C00 ツインセット

Zガンダムの量産化を目的として、開発された。MSA-005 メタスの変形機構を採用する事で、連邦軍初の可変MSの量産化に成功する。

可変量産機

HGUC No. 103
リゼル

専用オプションとして設定された、長距離支援としても運用可能な高出力ビーム兵装。装備の際は背面ユニットと固定接続し、MS本体のジェネレーターからのエネルギー供給に加え、メガ・ビーム・ランチャー本体に内蔵されたサブ・ジェネレーターが補うことにより、高威力ながらも安定した出力と弾数をほこる。

特別仕様機

HGUC No. 108
リゼル（隊長機）

38

※右手首は外しておきます。
※右手首は外しておきます。

Scanned by Dalong.net

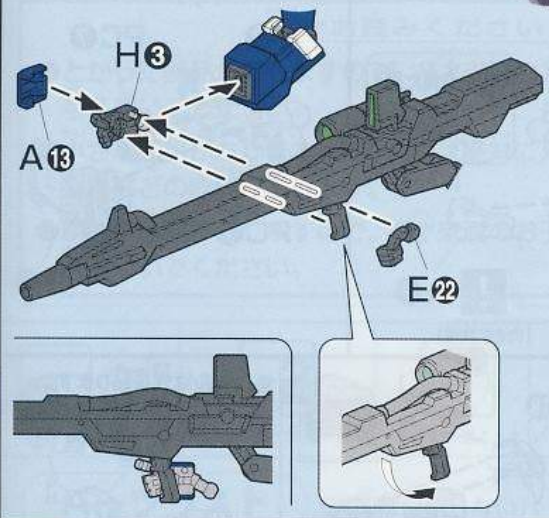

※写真は参考のために完成したものを使用しています。

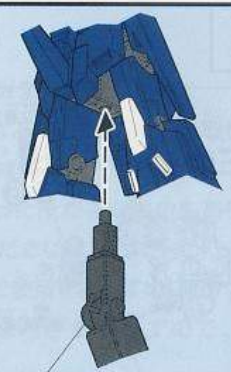

※バンダイプラモデルアクションベース1 (別売り)差し込み用 BA3-B10を使用してディスプレイできます。MS形態時は、バンダイプラモデルアクションベース2 (別売り)差し込み用 (丸型) BA4-A0を使用してもディスプレイできます。

39

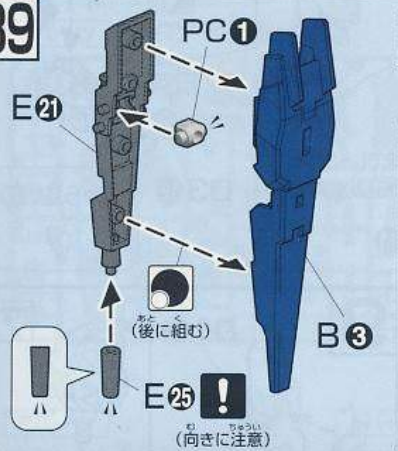

D316
D316 (反対側に取り付ける)

40

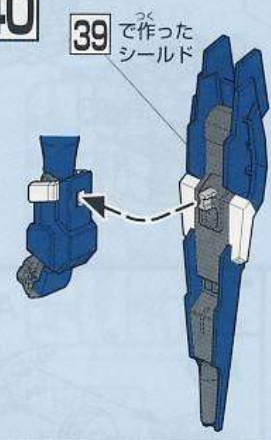

41

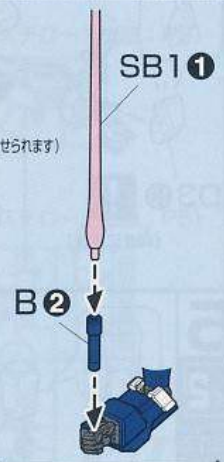

1 ウェイブライダーへの変形

※メガ・ビーム・ランチャーは、右手首を外しておき、36の状態に戻します。
※シールドは外しておきます。

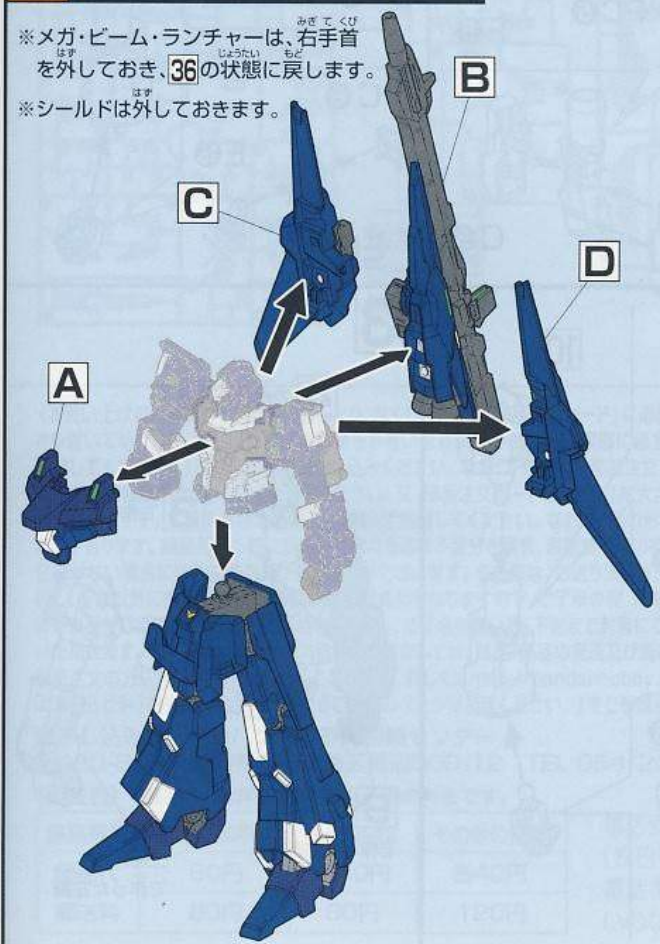

2

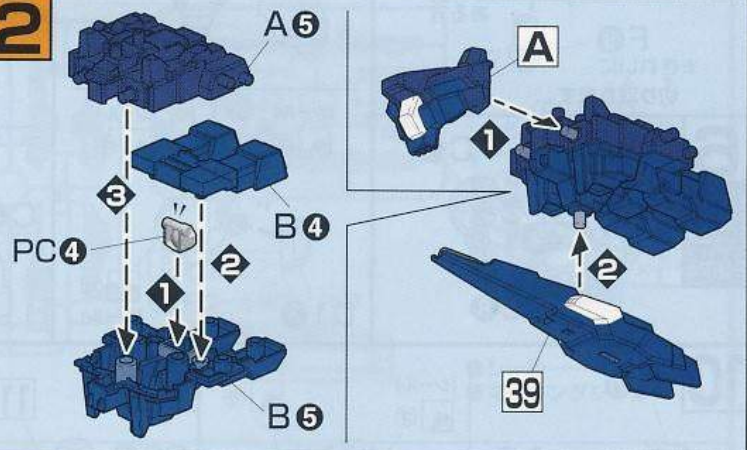

3

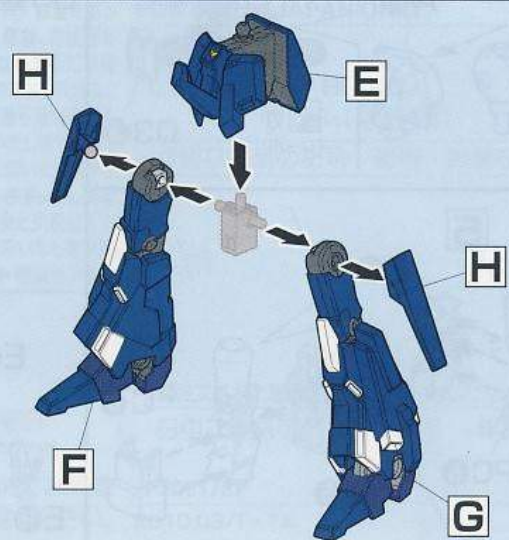

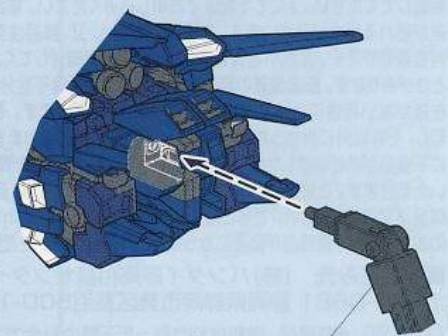
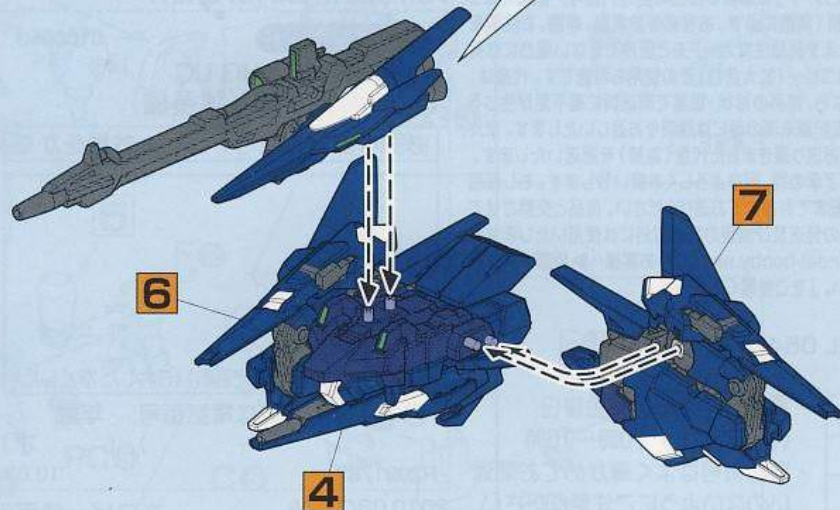
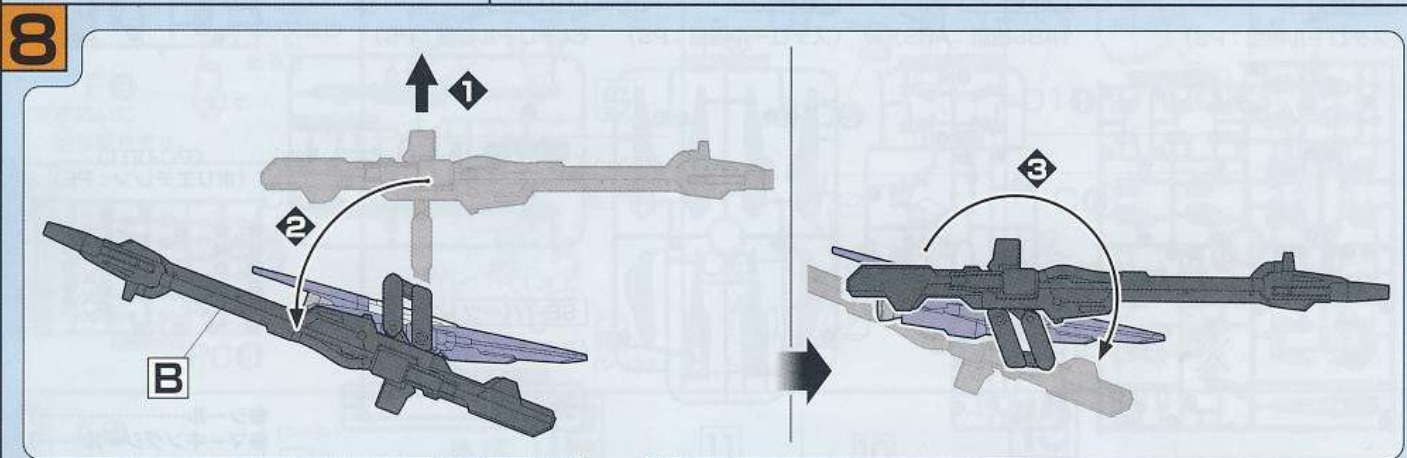
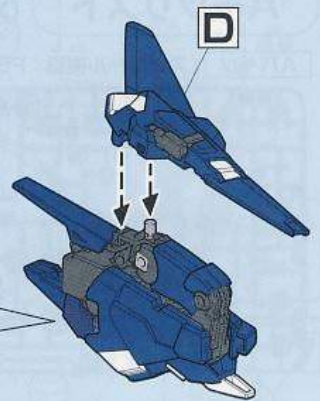
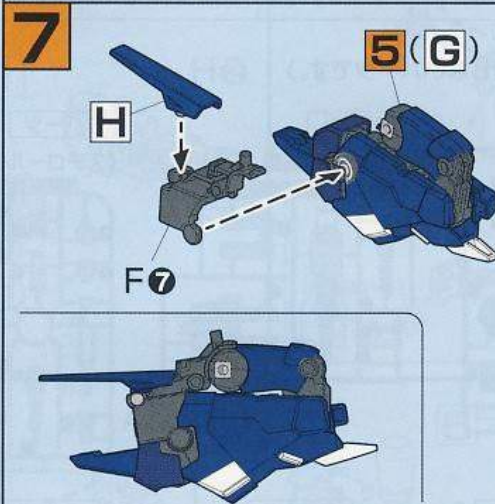
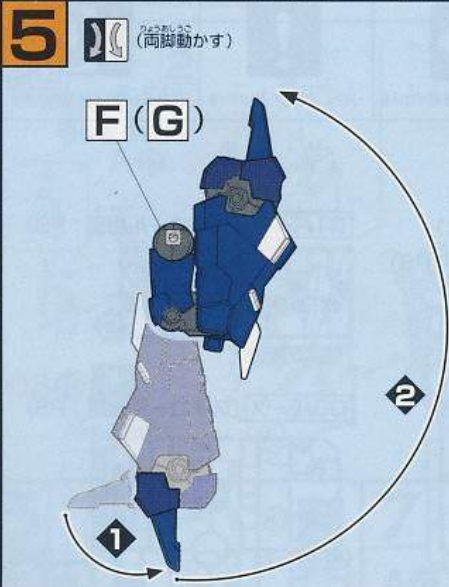
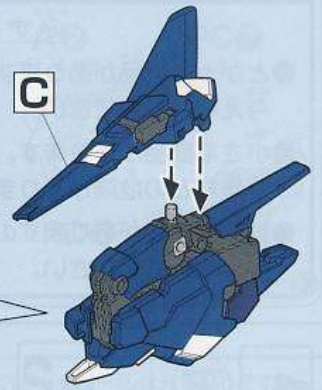
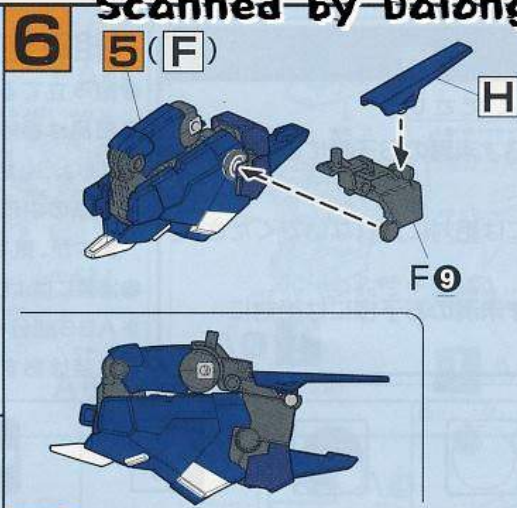
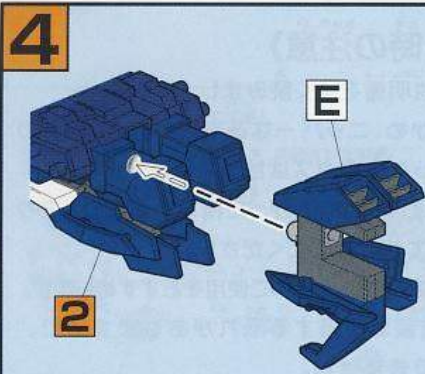

※バンダイプラモデルアクションベース1 (別売り) BA3-B1⑩(差し込み用)を使用してディスプレイできます。

注意

必ずお読みください

- とがった部品がありますので、8才未満のお子様には絶対に与えないでください。
- 小さな部品があります。口の中には絶対に入れないでください。窒息などの危険があります。
- 誤飲の危険がありますので、3才未満のお子様には絶対に与えないでください。

《組み立てる時の注意》

- 組み立てる前に説明書をよく読みましょう。
- 部品は番号を確かめ、ニッパーなどできれいに切り取りましょう。切り取った後のクズは捨ててください。
- 部品の中には、やむをえず、とがったところがあるものもありますが、気をつけて組み立ててください。
- 塗装にはより安全な「水性塗料」のご使用をおすすめします。
※ABS部分への塗装は破損する恐れがありますので、塗装はおすすめできません。



パーツリスト

(X印は使用しないパーツです。)

Aパーツ (スチロール樹脂: PS)

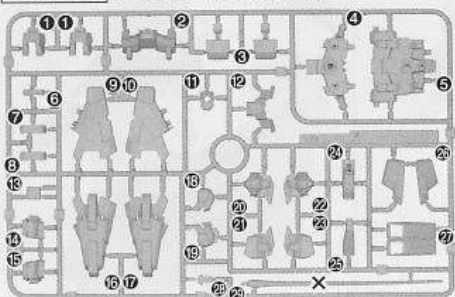

Bパーツ (スチロール樹脂: PS)

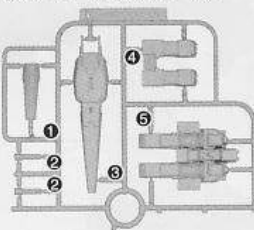

Cパーツ (x2) (スチロール樹脂: PS)

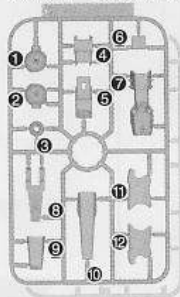

D1パーツ (スチロール樹脂: PS)

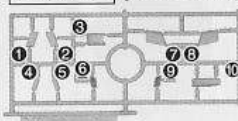

D3パーツ (スチロール樹脂: PS)

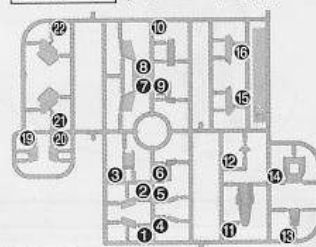

Eパーツ (スチロール樹脂: PS)

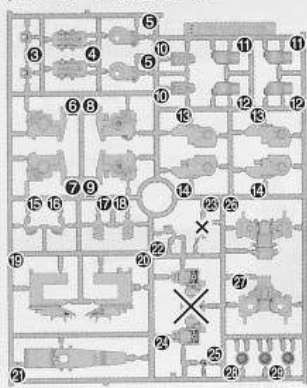

Fパーツ (ABS樹脂: ABS)



Gパーツ (スチロール樹脂: PS)

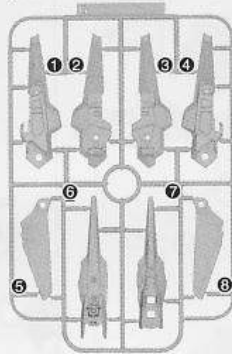

Hパーツ (スチロール樹脂: PS)

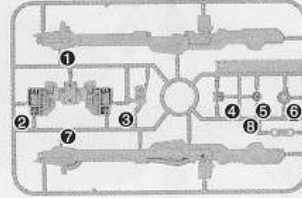

SB-1パーツ (スチロール樹脂: PS)



<PC-001> (ポリエチレン: PE)

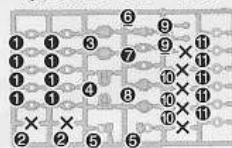

- シール.....1
- マーキングシール.....1

《お買い上げのお客様へ》部品をこわしたり、なくした時は、「部品注文カード」に必要な部品の記号/番号/数量をはっきり書いて切り取り、郵便局で定額小為替をお買い求めいただき、封書(裏面に必ず、お客様のお名前、年齢、ご住所を明記してください。)にて下記までお申し込みください。なお、やむをえず部品注文カードをご使用できない場合には発送が遅れる場合がございます。ご了承ください。又、部品注文カードはコピー(拡大含む)での使用も可能です。代金は、料金表通りです。定額小為替は無記入(白紙)で同封してください。なお、部品の形状・重量で郵送料に過不足が生じる場合があります。部品発送の際に表記額を超える時は不足分を請求、表記額未満の時には残額をお返しいたします。また、在庫がない場合には注文をお断りする場合がございます。その際は、お送り頂きました代金(為替)を返送いたします。但し、それ以外に掛かった手数料等は、お客様負担になりますので、ご了承の程、何卒よろしく願い致します。もし部品に不良品がございましたら、その部品を切り取り、商品名を書いて、下記まで封書にてお送りください。良品と交換させていただきます。ご購入頂きました個人情報につきましては、商品・部品の発送及び情報の提供以外には使用いたしません。部品注文の方法は、HPでもご紹介しております。詳しくは<http://bandai-hobby.net>より▶お客様へ▶相談センターのお知らせ▶「■部品が必要になったらこちらのページをご覧ください。」をご参照ください。

■申し込み先 (株)バンダイ静岡相談センター
〒420-8681 静岡県静岡市葵区長沼500-12 TEL 054-208-7520

《料金表》●部品代、送料は切り取った1個の料金です。

部品番号	取扱説明書	シール類	その他の部品
部品代	80円	各40円	各40円
郵送料	80円	80円	120円

・電話受付時間 月～金曜日
(祝日を除く) 10時～16時
・電話番号はよく確かめてお間違いないようご注意ください。

FOR USE IN JAPAN ONLY.

部品注文カード

0162050

1/144SCALE HG UC
リゼル(隊長機)

必要な部品の記号・番号・数量をかく

●注文された理由(○で囲む)(こわした/なくした)

・日中ご連絡可能な電話番号 ・年齢
() () (才)

R2091787 '10.03

2010.03/T・TA

※コピー使用可

1

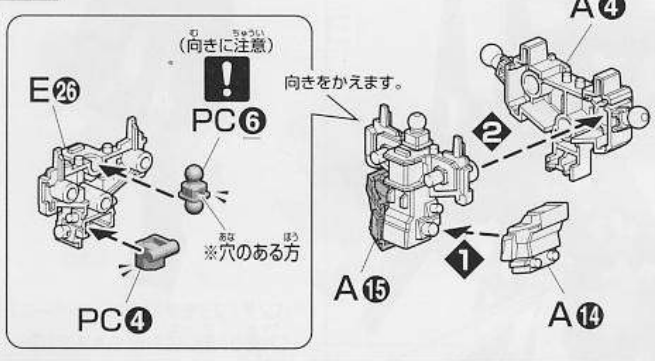

2

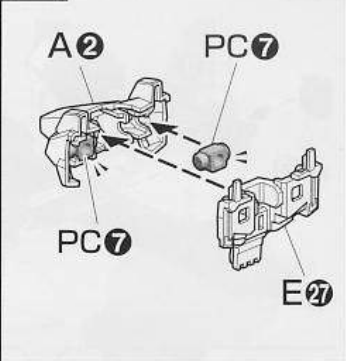

3

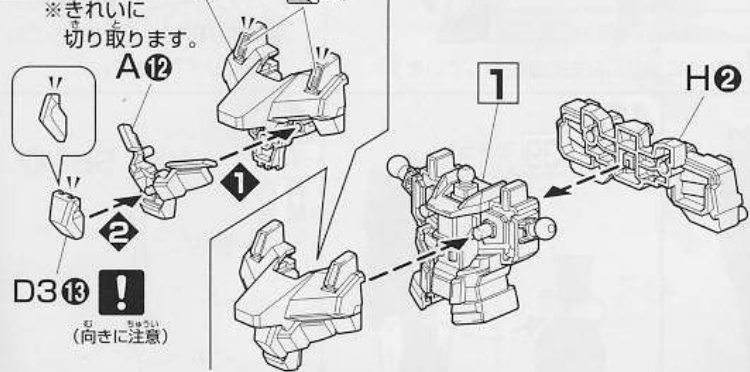

4

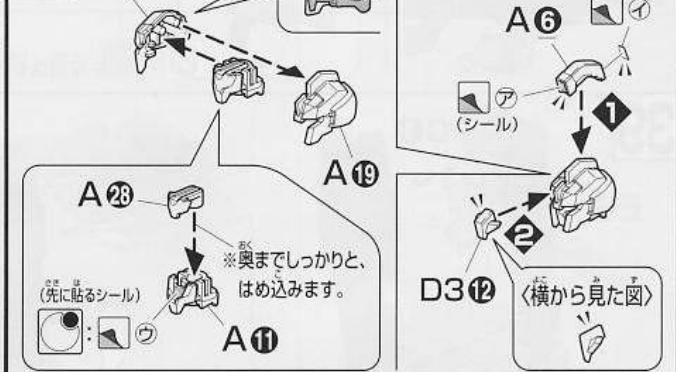

5



7

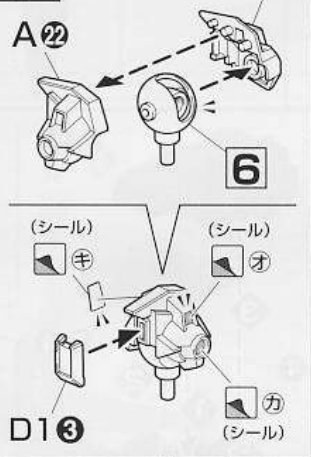

8

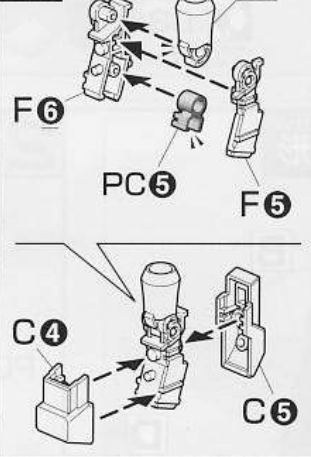

9

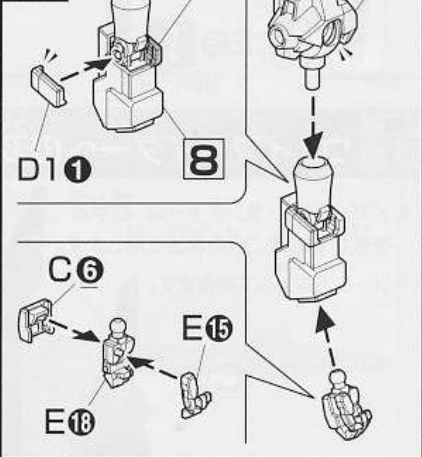

10

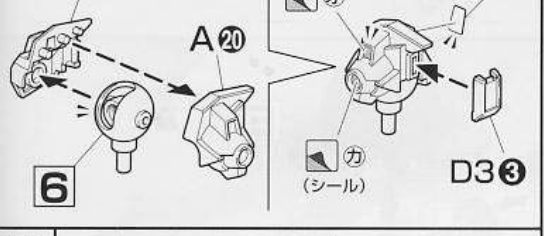

12



13

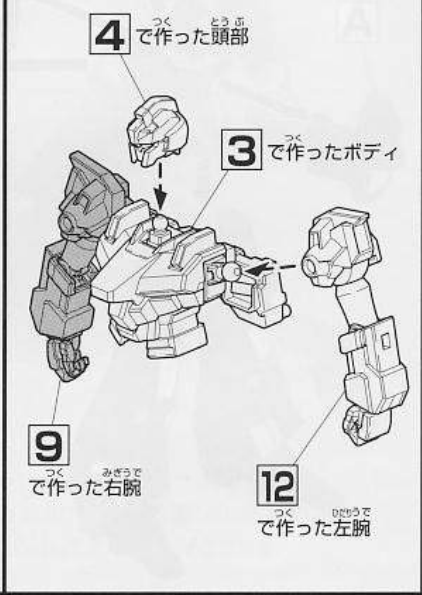

11

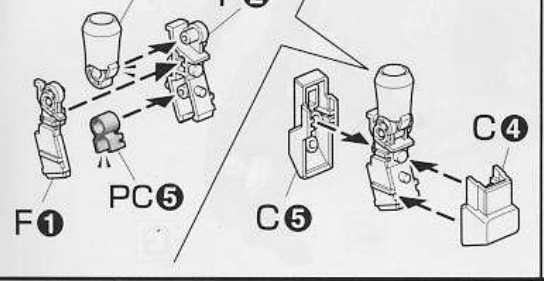

11

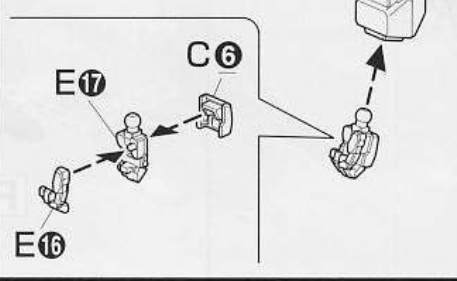

14
×2
こぶく
2個作る

E3 E11
PC1
E12 PC11

15
×2
こぶく
2個作る

E14 E10
E6 PC11
E18

C11 C12

16
×2
こぶく
2個作る

D110 (D310) C7
D18 (D38)
D17 (D37)
※ミゾに合わせて組み立てます。

17
×2
こぶく
2個作る

A1 PC1
C8

18

PCの方
14
15

19

A16 E4
F4

20

16 A9
19 PC1

※各部品は、向きに注意して組み立てます。

向きをかえます。

〈上から見た図〉
〈後ろから見た図〉

D16 D14
D15 D19

21

PC3 E7 E9
C9 17 A3

向きをかえます。

1 2 3

22

18
20
21

23

PCの方
14
15
A10 16

24

E4 A17
F4 PC1
16

※各部品は、向きに注意して組み立てます。

向きをかえます。

〈上から見た図〉
〈後ろから見た図〉

D35 D39
D34 D36

25

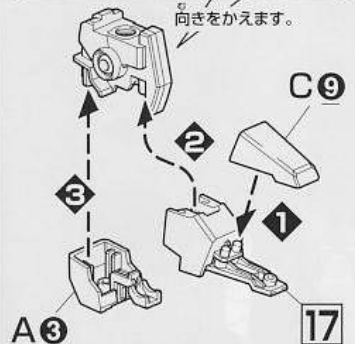
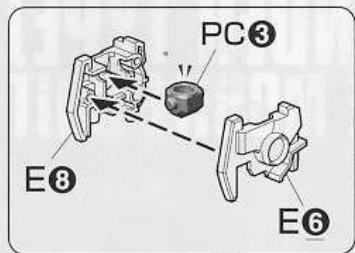

26

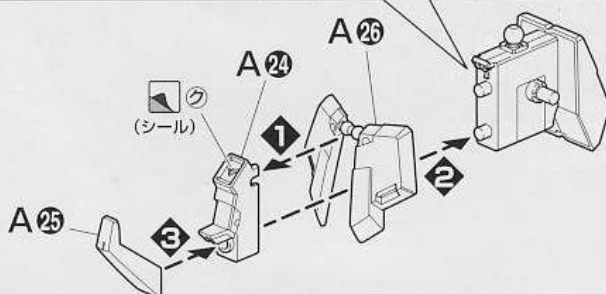
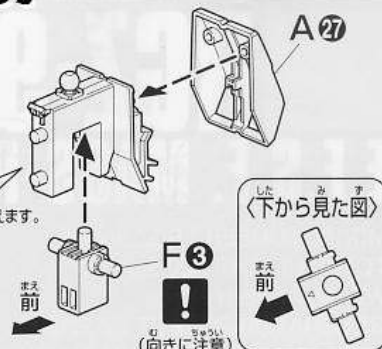
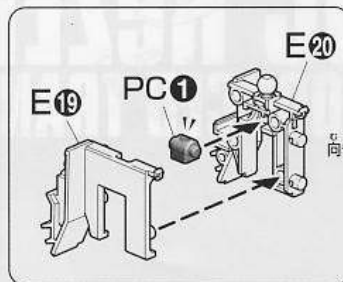

27

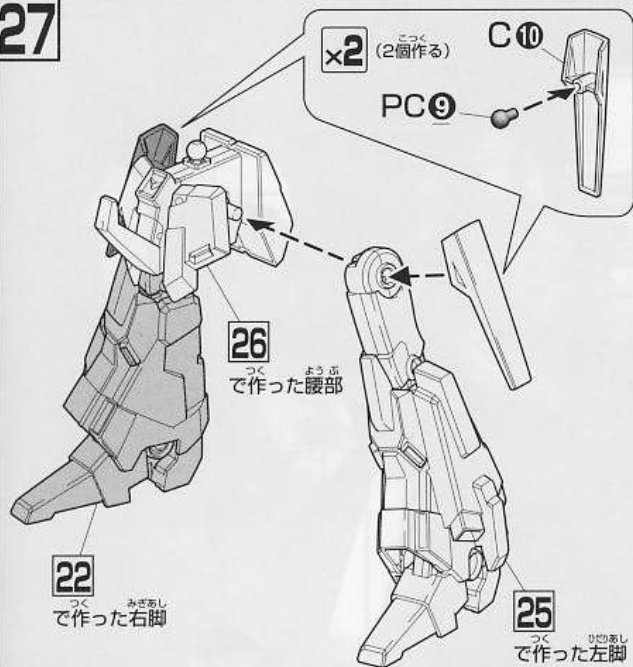

28

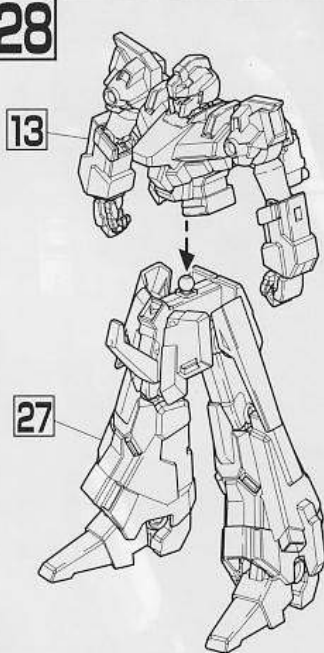

29

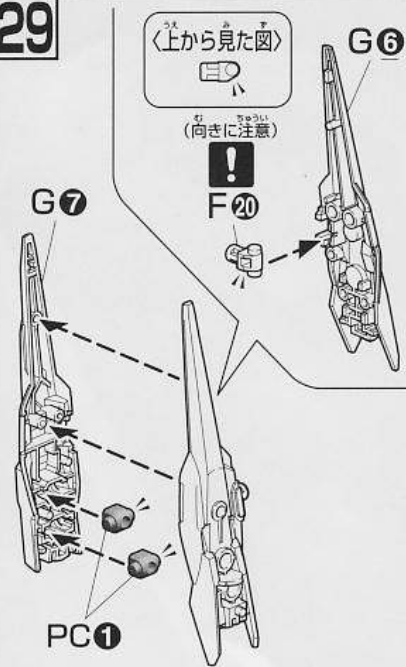

30

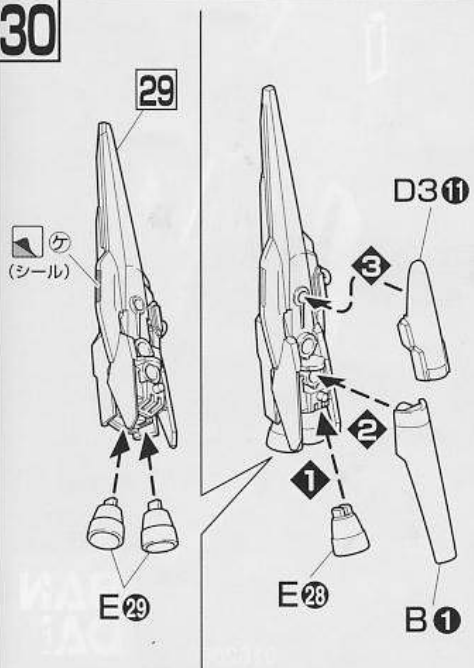

31

