

© 創通・サンライズ

HG
UNIVERSAL CENTURY



D-50C LOTO TWIN SET
E.F.S.F. SPECIAL OPERATIONS MOBILE SUIT



機動戦士
ガンダムユニコーン
MOBILE SUIT GUNDAM UNICORN

**BAN
DAI**

BANDAI 2010 MADE IN JAPAN この商品には、「HGUC D-50Cロト ツインセット」(ロト、2機)が入っています。パッケージの写真・イラストと商品とは多少異なりますのでご了承ください。

Illustrated by NAOCHIKA MORISHITA

D-50C LOTO TWIN SET

E.F.S.F. SPECIAL OPERATIONS MOBILE SUIT

MODEL NUMBER : D-50C
TOTAL HEIGHT : 12.2m
WEIGHT : 16.8t
GENERATOR OUTPUT : 980kw
MATERIAL : TITANIUM ALLOY
AND CERAMICS COMPOSITE
ARMAMENTS :
BEAM BURNER
MACHINE CANNON
MISSILE CONTAINER
LONG CANNON
MEGA MACHINE CANNON

Scanned by Dalong.net

© 創通・サンライズ



1/144 SCALE

HG
UNIVERSALCENTURY

機動戦士
ガンダムユニコーン
MOBILE SUIT GUNDAM UNICORN

BANDAI 2010 MADE IN JAPAN ●写真の完成品は塗装してあります。

0162049

**BAN
DAI**

ACTION

アクション

REAR VIEW

Scanned by Dalong.net

リアビュー



●写真はバンダイプラモデルアクションベース2(別売り)を使用しています。

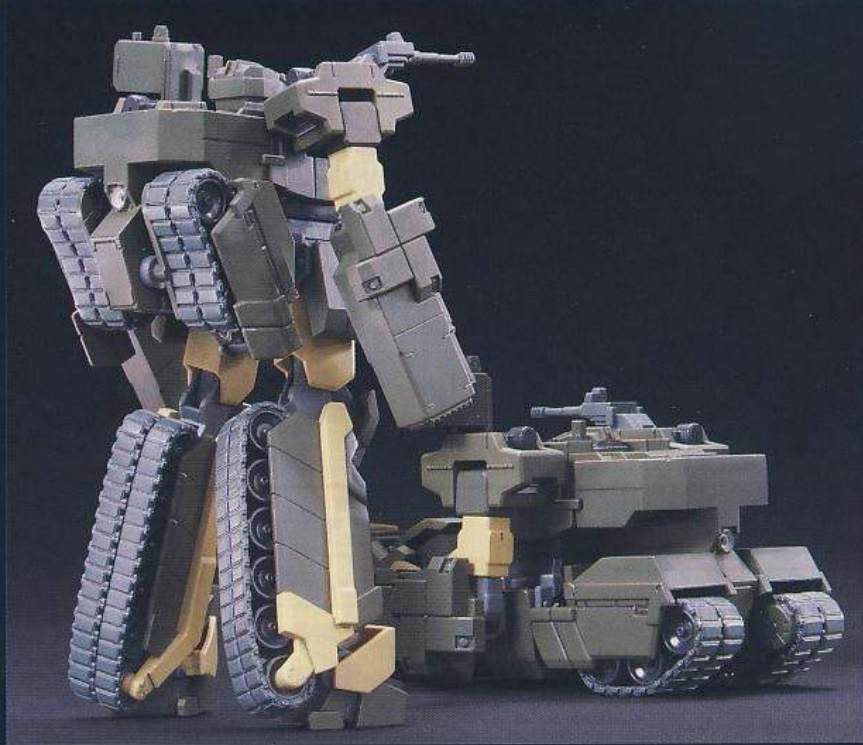

TANK MODE

タンク形態

TRANSFORM

変形

フロントビュー



リアビュー

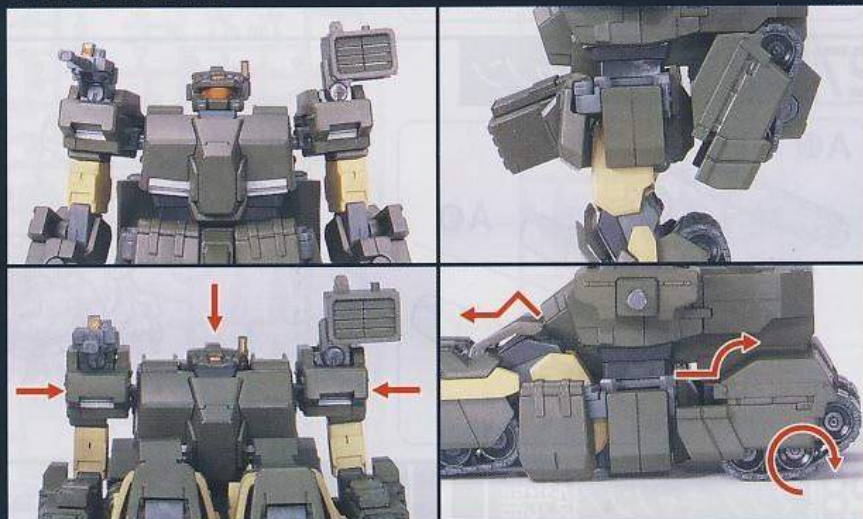

DETAIL

ディテール



COLOR GUIDE

※よりリアルに仕上げたい方は、右の基本色をご覧ください。

※塗装には、より安全な「水性塗料」のご使用をおすすめします。

※カラー配合は参考値であり、写真とカラーガイドの色は異なる場合があります。

※ABS樹脂部分への塗装は破損する恐れがありますので、塗装はお勧めできません。

●本体等:

RLM71ダークグリーン (100%)

●履帯等:

RLM74ダークグレー (100%)

●足の甲、腹部等:

ミッドナイトブルー (100%) + ホワイト (少量)

●上腕部、太腿等:

ミドルストーン (70%) + ホワイト (30%) + ブラウン (少量)

●胸部ダクト、バーニア等:

ホワイト (100%) + ブラック (極少量)

●ミサイル先端:

オレンジイエロー (100%)

●センサー部上塗:

クリア (100%) + クリアオレンジ (少量) + クリアレッド (極少量)

●センサー部下地:

シルバー (100%)

※コピー不可
HGUC-106
D-5000D ツインセット



◀... キャンペーンを実施する場合があります。応募する際に使用するものとっておいてください。

D-50C LOTO



ロトは地球連邦軍の特殊部隊用MSである。人狩り(マンハンター)部隊の異名をもつ連邦宇宙軍特殊作戦群・ECOAS(エコーズ)の専用MSとして、地球連邦軍の研究機関である海軍戦略研究所(サナリィ)が極秘裏に開発を行った。可変MS二機を一組とし、特殊任務、特に隠密作戦での運用を想定した本機の発注において地球連邦軍が要求したのは、秘匿性を獲得するための大幅な機体のダウンサイジングと、一隊八名の兵員輸送機としての収容性の確保、そして迅速な作戦行動を可能にするための高い機動性能であった。もはや相反する要求とも言えるこの難題に対して、サナリィは独自に研究開発を行っていた超小型熱核反応炉を採用。従来のMS用ジェネレーターとしての出力性能は多少見劣るものであったが、当時のMS産業において圧倒的な地位を確立していたアナハイム・エレクトロニクス社の技術力ですらし得なかつた小型サイズの実用化

に成功した。この技術を基点として、内外装部品のクリアランスをミリ単位で調整。一切のデッドスペースを発生させずに兵員の収容性も確保した全高12.2mの機体サイズに加え、装甲部材は最低限の耐弾性にとどめ、相対的な機体の軽量化を図ることにより適切な出力重量比を獲得。それぞれの開発部門が抱えた問題点を利点で補い合う徹底した設計検討によって導き出された本機の総合性能評価は、MS、タンク両形態時共に要求されたレベルを十二分に満たすものであった。コックピットは上部操縦室に車長と操縦士、通信士の計三名が収まり、下部操縦室には作戦内容に応じて非乗務作業を補佐する追加乗員用の補助席が配置され、慣性航法装置(INS)をはじめとする最新鋭の各種センサー類、通信設備によって、作戦域到達後は司令本部を兼ねた移動式通信車としても機能する。本機の実験データはU.C.100年代の主流となった小型MS開発においても活用され、型式番号の「50」はタンク形態に変形する機体を表す番号として使用された。



メガ・マシン・キャノン

右肩部に装備する専用のオプション武装。対空戦に特化した4連装のマシン・キャノン。銃身に組み込まれた対空精密照準システムにより、高い命中率を誇る。

マシン・キャノン

右肩部に装備された基本兵装で、25mm実体弾を連射する。対人、対装甲両用兵器としての運用が主となる。



ロング・キャノン

両肩に装備する専用のオプション武装。長い砲身が特徴的な200mm滑腔砲から放たれる徹甲弾の貫通力の高さは、長距離支援用兵装として申し分のない性能を持つ。



SPEC

型式番号：D-50C
全高：12.2m
本体重量：16.8t
ジェネレーター出力：980kw
装甲材質：チタン合金セラミック複合材
武装：ビーム・バーナー
マシン・キャノン
ミサイル・コンテナ
ロング・キャノン
メガ・マシン・キャノン



ビーム・バーナー

前腕部に格納された溶断用装備。ビーム束が刃を形成するビーム・サーベルとは異なり、高エネルギーのメガ粒子を溶断対象に直接吹き付ける。

Earth Colony Asteroid

ECOAS(エコーズ)

地球、コロニー、小惑星…「作戦、場所を問わず」が信条の地球連邦宇宙軍特殊作戦群。破壊工作や潜入・制圧任務といった対テロ作戦を専門に扱う。その多くが非正規任務であるからには、「手段を問わず」が前提条件である。隊の性格上、徹底した秘密主義をとるために連邦軍内部でも評判は悪く、「人狩り(マンハンター)部隊」と仇名され忌み嫌われている。手にした火器は、突入・制圧作戦などで威力を発揮する無反動短機関銃。また、部隊の専用機として兵員輸送車を兼ねた小型可変MS(ロト)を運用する。



ミサイル・コンテナ

対MS用兵装として、前腕部に装備されたミサイル発射装置。4連ユニット式となっており、ユニットごとに3連装小型ミサイルや、大型ミサイルなどの弾頭選択が可能。



3

※説明のため、両腕を省略しています。

※両脚を図のように動かします。

4

※図の部分をおいて回転させます。

5

※説明のため、両腕を省略しています。

D-50C ロト

ロトは、『機動戦士ガンダムUC』に登場する特殊部隊用MSである。U.C.0096。地球連邦政府の根幹を揺るがす謎を秘めた「ラプラスの箱」と、それを巡るネオ・ジオン残党組織「袖付き」とビスト財団の交渉は、連邦軍の介入によって争乱へと発展した。工業コロニー〈インダストリアル7〉のコロニービルダー、〈メガラニカ〉内に存在する工場ブロック。人気を一切感じさせないその場所で、蜘蛛の巣さながら張り巡らされたベルトコンベアをくくりつつ、濃緑色の巨体が中空を飛ぶ。「袖付き」に所属するMS、〈クシャトリヤ〉。何かを捜すように、頭部のモノアイ・センサーが左右に動き、プラントで埋め尽くされた内壁を見回している。しかし、見落としていた。ここに来るまで、連邦のMSを冷静に、確実に墜とし続けてきた〈クシャトリヤ〉のパイロットが捜していたのは、余程重要な「もの」だったのだろうか。プラントの陰に潜んでいた通常よりも二回り程小さな、茶褐色のMS〈ロト〉の存在に〈クシャトリヤ〉のパイロットが気付いた時には、既に〈ロト〉の右腕からミサイルが放たれた後だった。咄嗟に回避行動を行った〈クシャトリヤ〉は、回避するには巨大すぎたその身をプラントの構造物に接触させてしまう。〈ロト〉はその様子を最初から想定していたかのように、発射準備を終えた前腕部のコンテナから次弾を撃ち続ける。多数の小型ミサイルが〈クシャトリヤ〉に殺到し、衝撃でプラントにめり込んだ巨大な貝殻は、抗う術を持たずに地表に落下した。――〈ロト〉は、対MS戦用に開発されたMSではない。秘密性を獲得するために、通常のMSよりも小さな体躯を与えられたその火力は、確実に非力なものだと言えた。しかし、道具は使う「もの」次第でその価値を大きく変える。「作戦、場所を問わず」が信条の、連邦宇宙軍特殊作戦群・ECOAS（エコース）。人狩り（マンハンター）部隊の異名をもった隊員達は、任務中は人であることをやめ、マシンと化す。彼らが駆ることを前提としたMSに、過大な火力は必要ないのだ。使える「もの」は全て利用する。たとえその身を晒してでも。〈ロト〉のハッチが開き、そこから這い出てきた「もの」は、巨大な携行兵器二丁を軽々と抱えていた。旧世紀の東方の国で語り継がれてきた昔話の武人を連想させるようなその姿。エコース920隊を束ねる男、ダグザ・マックールは最新型のミサイルランチャー「HMR-96」を〈クシャトリヤ〉へ向けた!!



●写真はイメージです。



ダグザ・マックール
人狩り（マンハンター）部隊の異名をもつ連邦宇宙軍特殊作戦群・ECOAS（エコース）の920隊司令を務める中佐。38歳。

HGUC シリーズラインナップ ※この商品には、「HGUC D-50Cロト ツインセット」(ロト、2機)が入っています。機動戦士ガンダムUCのMS戦闘のリアリティをHGUCで確認せよ!!

MA形態からMS形態へと変形するZガンダム系量産型MS。

HGUC No.103 リゼル

タンク形態からMS形態へと変形する12m級小型MS。

特殊部隊用MS

HGUC No.106 D-50Cロト ツインセット

VS

〈対決〉

サイコミュ搭載機

20m級サイコミュ搭載MS。クイン・マンサと同等の火力を装備。

HGUC No.099 クシャトリヤ

変身

NT-Dシステムを発動させ、デストロイモードに変身するMS。

HGUC No.100 ユニコーンガンダム (デストロイモード)

HGUC No.101 ユニコーンガンダム (ユニコーンモード)



注意

必ずお読みください

- とがった部品がありますので、8才未満のお子様には絶対に与えないでください。
- 小さな部品があります。口の中には絶対に入れないでください。窒息などの危険があります。
- 誤飲の危険がありますので、3才未満のお子様には絶対に与えないでください。

《組み立てる時の注意》

- 組み立てる前に説明書をよく読みましょう。
- 部品は番号を確かめ、ニッパーなどできれいに切り取りましょう。切り取った後のクズは捨ててください。
- 部品の中には、やむをえず、とがった所がありますが、気をつけて組み立ててください。
- 塗装にはより安全な「水性塗料」のご使用をおすすめします。
※ABS部分への塗装は破損する恐れがありますので、塗装はおすすめできません。

 ・接着をするところ	 ・シールの番号	 ・デカールの番号	 ・反対側に取り付けるパーツ	 ・両側と同じパーツを取り付ける	 ・向きに注意して取り付け	 ・ビスの締めすぎに注意
 ・切り取る場所	 ・部品を数値の個数作りです	 ・先に組み立てます	 ・後に組み立てます	 ・数値に合わせて回転させます	 ・どちらかを選んで取り付け	 ・反対側も同じように動かします

パーツリスト

Aパーツ (×2)

(スチロール樹脂: PS)

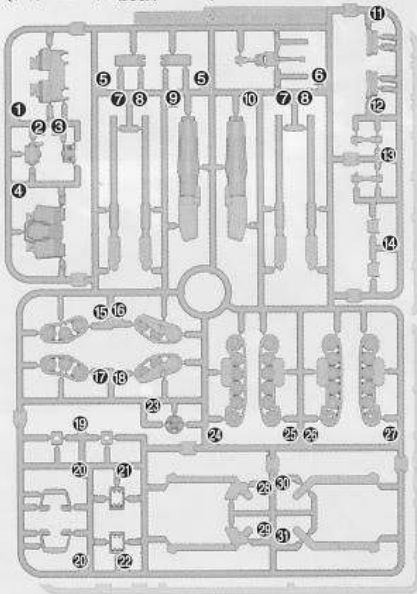

Bパーツ (×2)

(スチロール樹脂: PS)

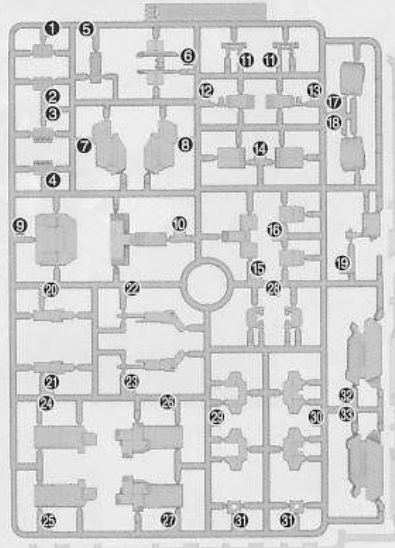

Cパーツ (×2)

(ABS樹脂: ABS)

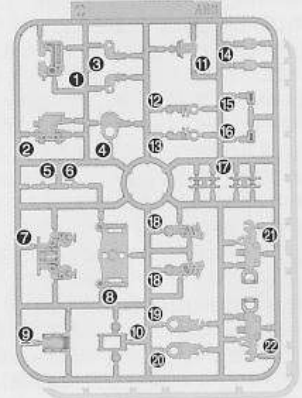

●シール……………1

《お買い上げのお客様へ》部品をこわしたり、なくした時は、「部品注文カード」に必要な部品の記号/番号/数量をはっきり書いて切り取り、郵便局で定額小為替をお買い求めいただき、封書(裏面に必ず、お客様のお名前、年齢、ご住所を明記してください。)にて下記までお申し込みください。なお、やむをえず部品注文カードをご使用できない場合には発送が遅れる場合がございます。ご了承ください。又、部品注文カードはコピー(拡大含む)での使用も可能です。代金は、料金表通りです。定額小為替は無記入(白紙)で同封してください。なお、部品の形状・重量で郵送料に過不足が生じることがあります。部品発送の際に表記額を超える時は不足分を請求、表記額未済の時には残額をお返しいたします。また、在庫がない場合には注文をお断りする場合がございます。その際は、お送り頂きました代金(為替)を返送いたします。但し、それ以外に掛かった手数料等は、お客様負担になりますので、ご了承の程、何卒よろしくお願致します。もし部品に不良品がございましたら、その部品を切り取り、商品名を書いて、下記まで封書にてお送りください。良品と交換させていただきます。ご購入頂きました個人情報につきましては、商品・部品の発送及び情報の提供以外には使用いたしません。部品注文の方法は、HPでもご紹介しております。詳しくは<http://bandai-hobby.net>より▶お客様へ▶相談センターのお知らせ▶「■部品が必要になったらこちらのページをご覧ください。」をご参照ください。

■申し込み先 (株)バンダイ静岡相談センター
〒420-8681 静岡県静岡市葵区長沼500-12 TEL 054-208-7520

《料金表》 ●部品代、送料は切り取った1個の料金です。

部品番号	取扱説明書	シール	その他の部品
部品代	80円	40円	各40円
郵送料	80円	80円	120円

・電話受付時間 月～金曜日
(祝日を除く) 10時～16時
・電話番号はよく確かめてお間違いないようにご注意ください。

FOR USE IN JAPAN ONLY.

部品注文カード

0162049

1/144SCALE HG UC
D-50C ロト ツインセット

必要な部品の記号・番号・数量をかく

●注文された理由(○で囲む) (こわした/なくした)

・日中ご連絡可能な電話番号 () (才)

R2091785 10.03

2010.03/T・T O

※コピー使用可

1
 ×2
 こっく
 2個作る

3

5

ビーム・パーナー展開
 (選んで取り付ける)
 B23

4

! (向きに注意)
 B21

! (向きに注意)
 A18

3

2
 みぎうで
 <右腕>

C12 !
 (向きに注意)

1

2

C14

B31

<上から見た図>

4

C16

B25

B27

ミサイル・コンテナ オープン
 (選んで取り付ける)
 B4

! (向きに注意)
 B2

<上から見た図>

6
 ひだりうで
 <左腕>

C13 !
 (向きに注意)

1

2

C14

B31

<上から見た図>

1

パチン

A19

8

ビーム・パーナー展開
 (選んで取り付ける)
 B20

! (向きに注意)
 B2

6

A18

7

C16

B24

B26

ミサイル・コンテナ オープン
 (選んで取り付ける)
 B3

! (向きに注意)
 B1

<上から見た図>

6

A18

9
 ※シールは先に貼ります。

A3 (シール)

A2 (シール)

C11

C7

A1

10

5
 つくった
 右腕

A4 (シール)

8
 つくった
 左腕

9

<横から見た図>

※腕をよけながら
 取り付けます。

A11 !
 (向きに注意)

A12
 (反対側に取り付け)

11
 ×2
 こっく
 2個作る

※きれいに
 切り取ります。

B28

B11

C18

パチン

パチン

<横から見た図>

A14

A20 !
 (向きに注意)

2

3

1

12

<前から見た図>

! (向きに注意)
 C19

A21 !
 (向きに注意)

C17 !
 (向きに注意)

C22

A6

13

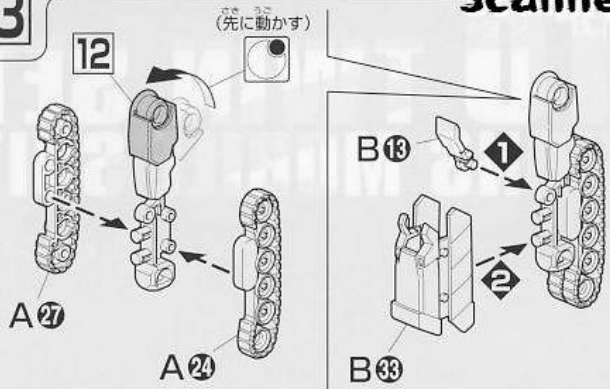

14

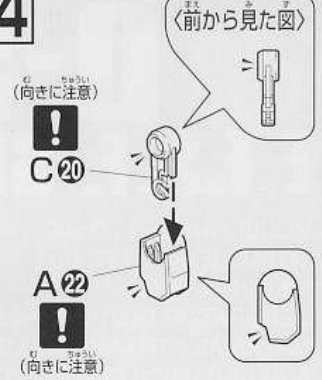

15

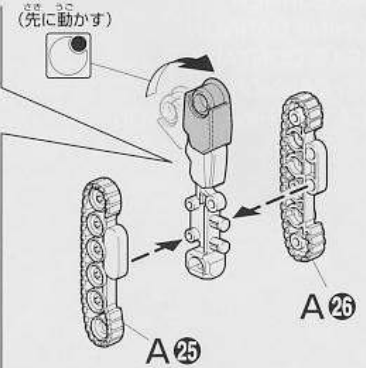
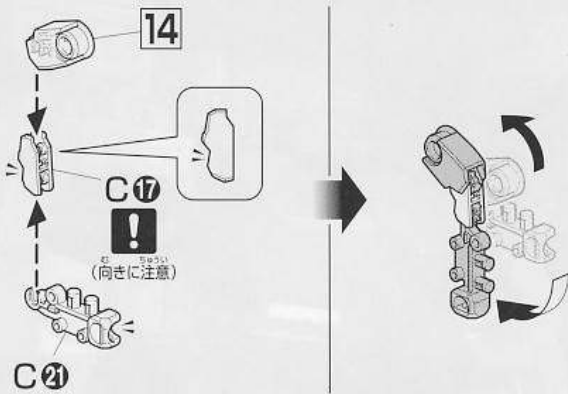

16

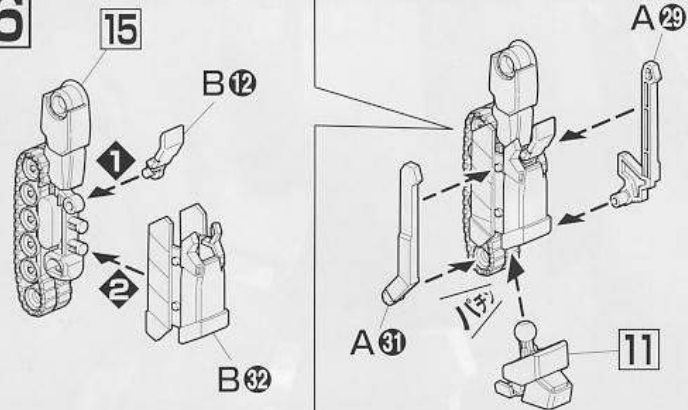

17

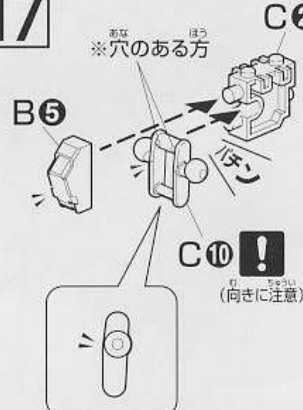

18

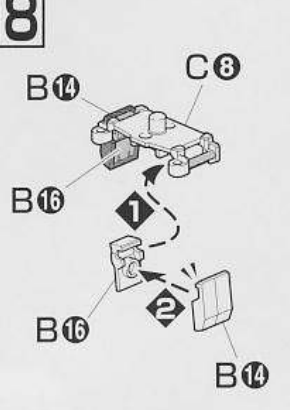

19

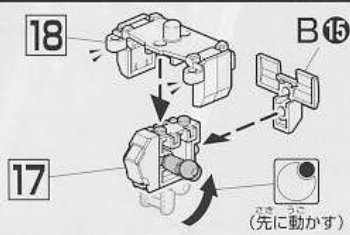

20

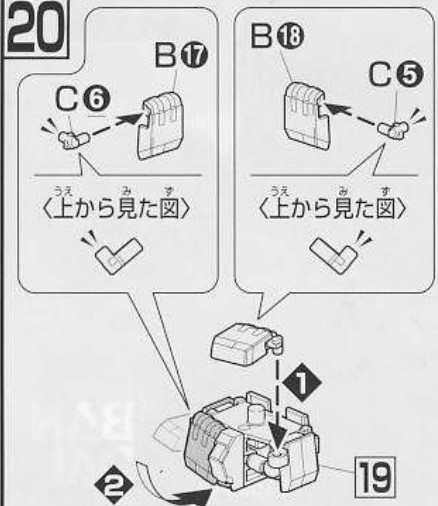

21

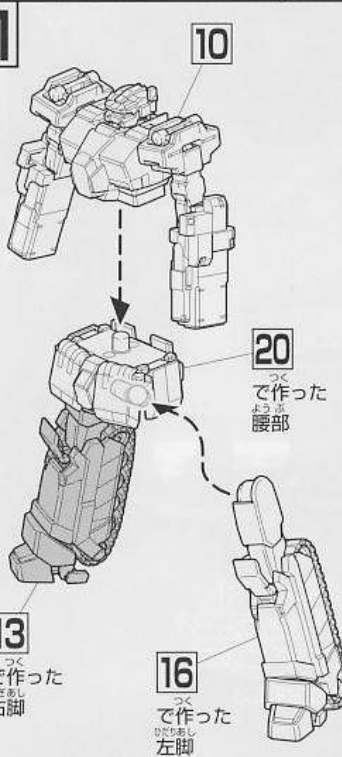

22

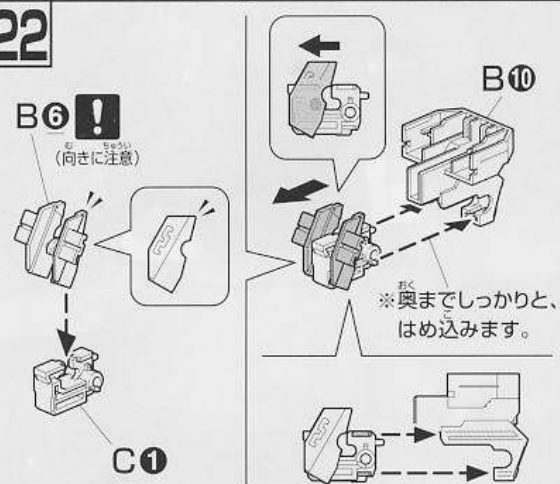

23

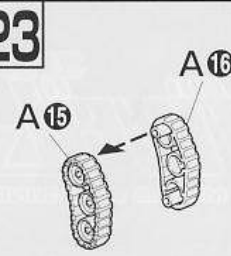

24

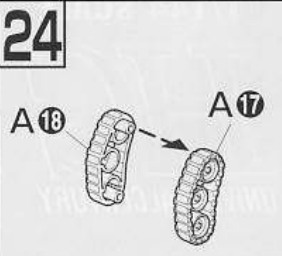

25

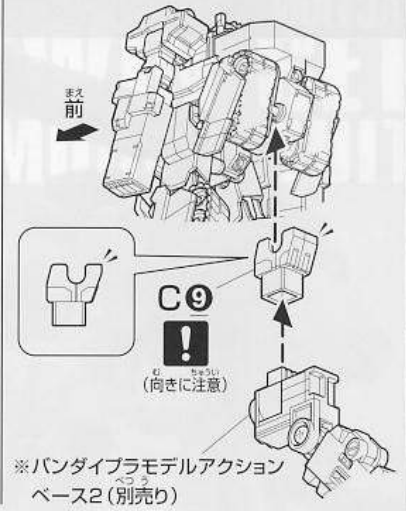
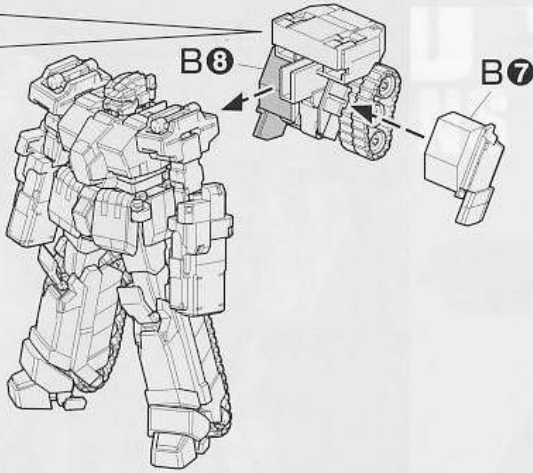
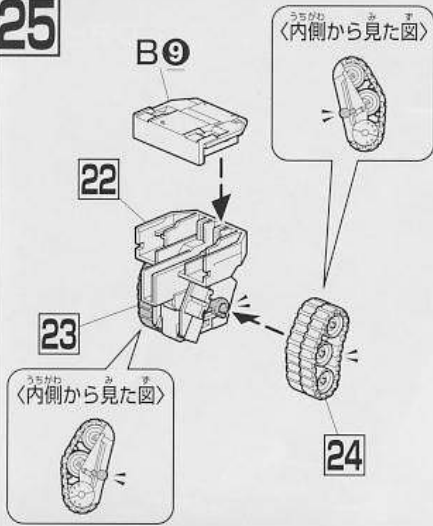

26 ロング・キャノン

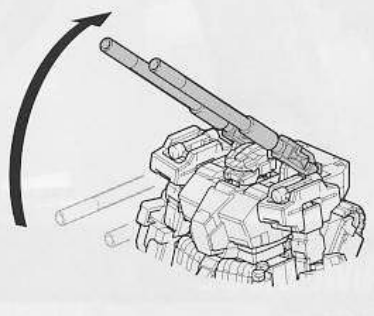
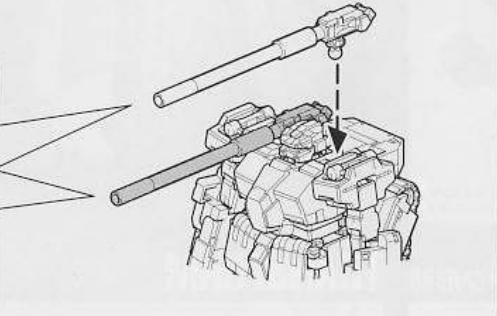
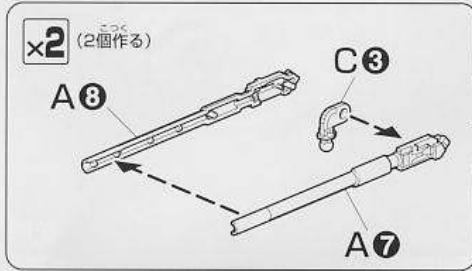

27 メガ・マシン・キャノン

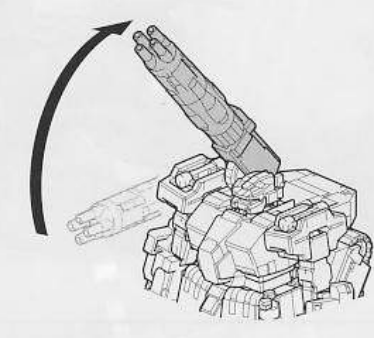
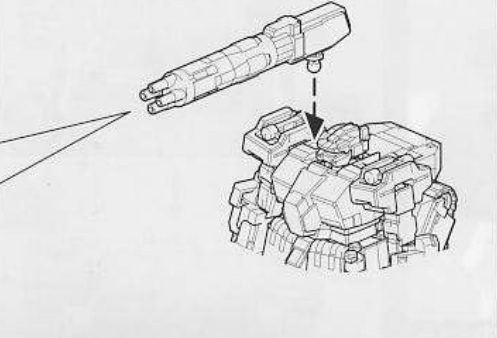
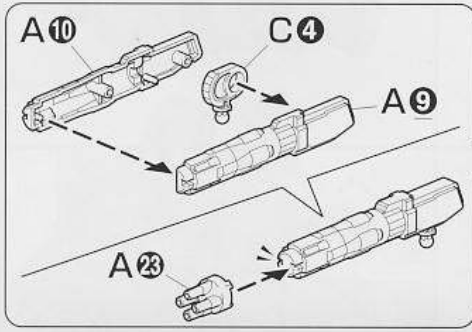

28 マシン・キャノン / とうこう き 投光器

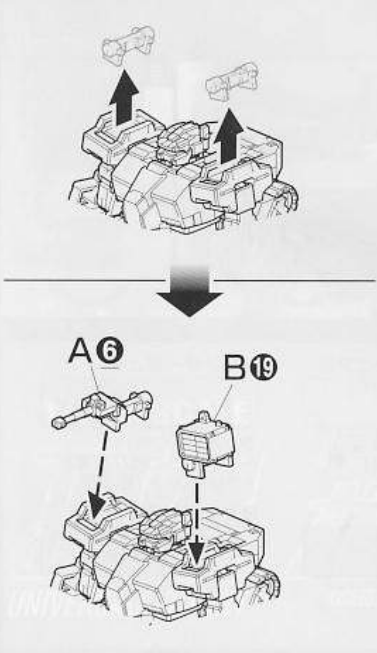

1 タンク形態への変形

※説明のため、両腕を省略しています。
 ※台座のアダプター(C9)は外しておきます。

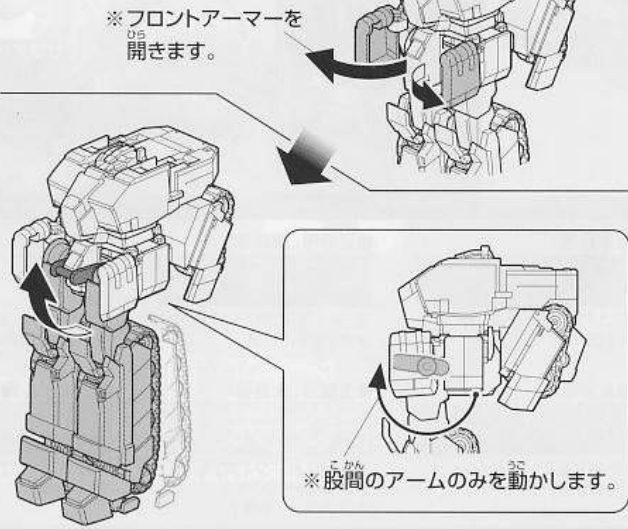

2

