

© 2009 バンダイ

HG
UNIVERSAL CENTURY

RX-0 UNICORN GUNDAM (UNICORN MODE)
FULL PSYCHO-FRAME PROTOTYPE MOBILE SUIT

機動戦士
ガンダム UC
MOBILE SUIT GUNDAM UNICORN



BANDAI 2009 MADE IN JAPAN

この商品には、「HGUC:ユニコーンガンダム(ユニコーンモード)」が1セット入っています。パッケージの写真・イラストと商品は多少異なりますのでご了承ください。

Illustrated by NAOCHIKA MORISHITA

RX-0 UNICORN GUNDAM (UNICORN MODE) FULL PSYCHO-FRAME PROTOTYPE MOBILE SUIT

MODEL NUMBER : RX-0
TOTAL HEIGHT : 19.7m
WEIGHT : 23.7t
TOTAL WEIGHT : UNKNOWN
GENERATOR OUTPUT : 3,480kw
MATERIAL : GUNDARIUM ALLOY
ARMAMENTS :
60mm VULCAN GUN
BEAM MAGNUM
BEAM SABER
BEAM TONFA
HYPER BAZOOKA
SHIELD

© 創通・サンライズ



1/144 SCALE

HG
UNIVERSAL CENTURY

機動戦士
ガンダムユニコーン
MOBILE SUIT GUNDAM UNICORN

BANDAI 2009 MADE IN JAPAN

●写真の完成品は塗装してあります。

Scanned by Dalong.net

0161012

**BAN
DAI**

ACTION

アクション

REAR VIEW

リアビュー



●写真はバンダイプラモデルアクションベース2 (別売り)を使用しています。



DETAIL

ディテール



RX-0 ユニコーンガンダム(ユニコーンモード)

ユニコーンガンダムは、『機動戦士ガンダムUC』に登場する試作MSである。U.C.0096年。地球連邦政府の根幹を揺るがす謎を秘めた「ラプラスの箱」と、それを巡るネオ・ジオン残党の「袖付き」とビスト財団の交渉は、連邦軍の介入によって、その交渉の場である工業コロニー〈インダストリアル7〉を巻き込む争乱へと発展していった。その混乱のさなか、インダストリアル7のAE工業専門学校に通う学生パナージ・リンクスは、偶然出会った謎の少女オードリー・バーンを捜すうちにコロニービルダー〈メガラニカ〉のMS格納庫に迷い込み、瀕死の重傷を負ったビスト財団当主のカーディアス・ビストを発見する。ユニコーンガンダムが望まぬ者の手に渡ることを阻止すべく、機体を封印しようとしてここに駆けつけたカーディアスは、この時この場所にパナージが居るといふ巡り合わせを受け入れ、彼をユニコーンガンダムのコックピットに座らせると、パイロットとして登録する。戸惑うパナージは呆然としながら機体が起動する振動を感じていた。「これでもうこいつはお前の言うことしか聞かん。お前を相応しい乗り手と判断すれば、〈ユニコーン〉は、無二の力を与える。「ラプラスの箱」への道も開くだろう」「……「ラプラスの箱」？」混乱するパナージの脳裏では遠い過去の記憶が現れては消え、目の前のカーディアスが誰なのかを知らせようとしていた。しかし、間近で弾けた爆発音がパナージを現実に戻す。「往け、パナージ」血の気のない真っ青な顔でカーディアスが叫ぶ。「恐れるな。自分の中の可能性を信じて力を尽くせば、道は自ずと拓ける」全ての想いを伝え、果てたカーディアス。そして、全ての想いを受け止めたパナージ。「俺は……往くよ！」ユニコーンガンダムを固定していた封印が軋みをあげ、そのパイザーの奥でふたつの目がきらりと輝いた!!

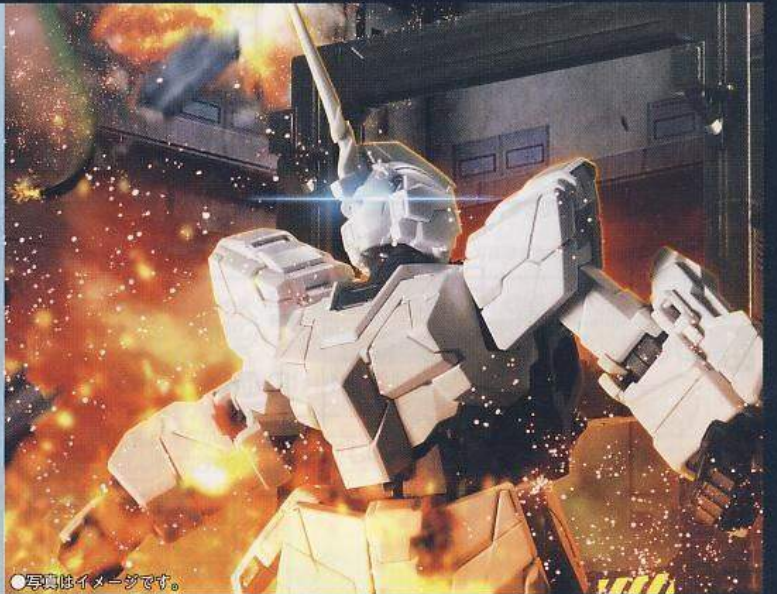

●写真はイメージです。

COLOR GUIDE

※よりリアルに仕上げたい方は、下の基本色をご覧ください。 ※カラー配合は参考値であり、写真とカラーガイドの色は異なる場合があります。 ※塗料には、より安全な「水性塗料」のご使用をおすすめします。

●本体等:

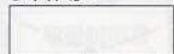

ホワイト (100%)

●脚部等:



インディブルー (60%)
+レッド (35%)
+グレー (5%)

●バーニア等:



ブルーグレー (80%)
+ホワイト (20%)

●関節等:



ネービーブルー (50%)
+グレー (50%)
+パープル (少量)

●頭部カメラアイ:



ホワイト (50%)
+スカイブルー (50%)

●頭部センサー等:

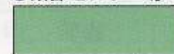

ホワイト (50%)
+イエローグリーン (黄緑) (50%)



RX-0 UNICORN GUNDAM [UNICORN MODE]



ユニコーンガンダムは、第二次ネオ・ジオン戦争（シャアの反乱）終結後、地球連邦軍の委託を受けたAE（アナハイム・エレクトロニクス）社が極秘裏に開発していた試作MSである。全身が純白に輝き、

頭部に一本角を持つことから、通称《ユニコーン》と呼ばれるこの機体の最大の特徴は、フル・サイコフレームを採用していることである。サイコフレームは、「シャアの反乱」の時点においては、コックピットの周辺などの構造材として機体の一部に使用されていただけであったが、AE社はその後も研究を継続し、遂には当時のMSの基礎構造であるムーバブルフレームをサイコフレームによって構成する事を可能とした。そのフル・サイコフレームを採用し、従来のMSからは考えられないレベルの機体追従性を獲得している。またこの機体には、ある一定の条件の下で発動するNT-Dと呼ばれるシステムが搭載されているが、発動条件を含めたその全容は機密事項とされ、詳細は不明のままである。極めて特殊な事情を持った本機の開発プロジェクトは、各セクションにおいて高レベルの情報統制がなされており、たとえ開発に参画したメンバーであっても、プロジェクトの枠外で同等の機体を造り上げる事は不可能となっている。なお、開発途上で試作された別機体や、仕様変更された同型機の存在も、非公式にはあるが確認されている。



ビーム・サーベル/ビーム・トンファー

バックパックと腕部に計4基装備している。同じユニットだが、腕部のものは装着したままビームを発振できる。さらにホルダー基部が回転し、古武術の武器「トンファー」に似た使い方が可能となる。



SPEC

型式番号：RX-0
全高：19.7m
本体重量：23.7t
全備重量：不明
ジェネレーター出力：3,480kw
装甲材質：ガンダリウム合金
武装：
60mmバルカン砲
ビーム・マグナム
ビーム・サーベル
ビーム・トンファー
ハイパー・バズーカ
シールド



60mmバルカン砲

連射型MSが装備する標準的な基本武装のひとつ。近接戦闘用の機銃であり、威力は決して大きくはないが、パイロットの腕次第で致命傷を与えることも可能。



ハイパー・バズーカ

連邦軍の代表的なMS用兵装の同等品をユニコーンガンダム専用仕様に変更したもの。散弾をデフォルト装備の弾頭となっている。様々な状況に対応出来るようにモジュール化されており、ウェポン・プラットフォームとして専用追加装備、又は既存兵装の流用装着が可能。



DESTROY MODE



HGUC No.100 ユニコーンガンダム (デストロイモード) (別売り)

デストロイモード

NT-Dと呼ばれるシステムが発動した、ユニコーンガンダムの真の姿。内部フレームが拡張され、全身の体形が変貌。これに合わせて装甲は縫目から分離し、スライド開放される。NT-D発動時には機体性能、特に機動性能が飛躍的に高まる。

- HGUCユニコーンガンダム(デストロイモード)(別売り)は入っていません。
- 写真はバンダイプラモデルアクションベース2(別売り)を使用しています。

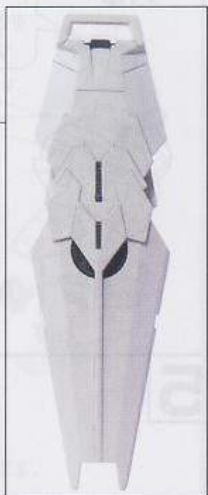

シールド

フィールドジェネレーターを内蔵する専用の防衛装備。ラッチ基部周辺にサイコフレームが配置されており、耐弾性能を向上させている。



機動戦士 ガンダムユニコーン MOBILE SUIT GUNDAM UNICORN

U.C.(Universal Century:宇宙世紀)0001—。宇宙移民の開始が宣言され、新たな時代が始まるうとしていた。そんな折、改暦セレモニーが行われていた地球連邦政府首相官邸、宇宙ステーション〈ラプラス〉が爆破テロにより粉々に砕け散る。貧困からテロに加わった青年サイアムは、〈ラプラス〉の爆発に巻き込まれ、残骸中である物を発見する。それは後に「ラプラスの箱」と呼ばれることになる禁忌の箱だった。

「ラプラスの箱」を開けてはならない。それが何であるのか、知る者はほとんどいない。「箱」の秘密は、サイアムの元で眠り続けた—。

U.C.0096—。ラグランジュ・ポイント1に浮かぶ、建設中の工業コロニー〈インダストリアル7〉。父を知らずに育った少年バナージ・リンクスと、〈インダストリアル7〉行きに密航した謎の少女が出会い、そして、稼働試験を繰り返す白いモビルスーツ《ユニコーン》と様々な思惑が絡み出したとき、歴史の針が動き出した。「ラプラスの箱」をめぐる争いに巻き込まれることを、バナージはまだ知らない。

「ラプラスの箱」とは何か—。「箱」の抱く秘密とは何か—。今、宇宙世紀 百年の呪いが解かれようとしていた。



バナージ・リンクス

スペースコロニー〈インダストリアル7〉のアナハイム・エレクトロニクス工業専門学校に通う学生。

オードリー・バーン

「袖付き」と呼ばれる反政府組織の要人。ある目的のため偽装貨物船〈ガランシェール〉に密航して〈インダストリアル7〉に赴く。

30

※手首は外しておきます。

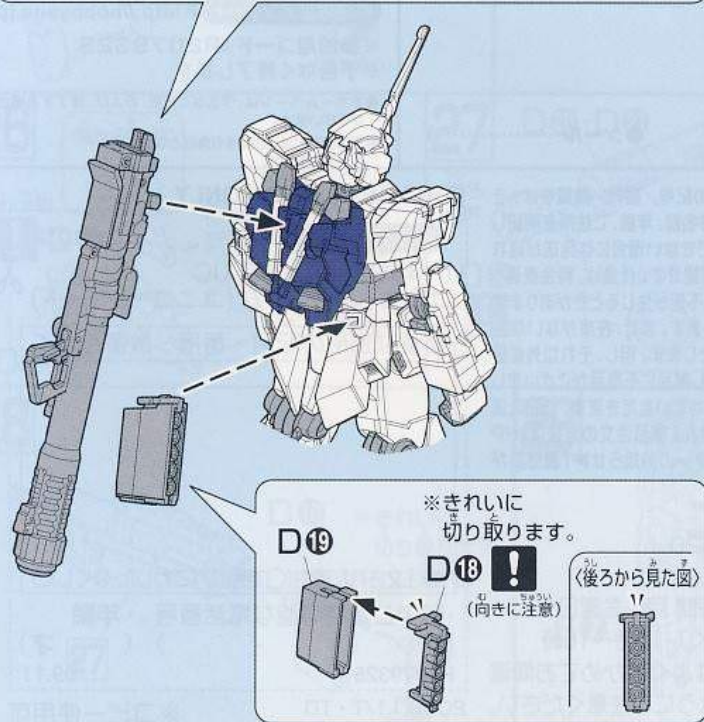
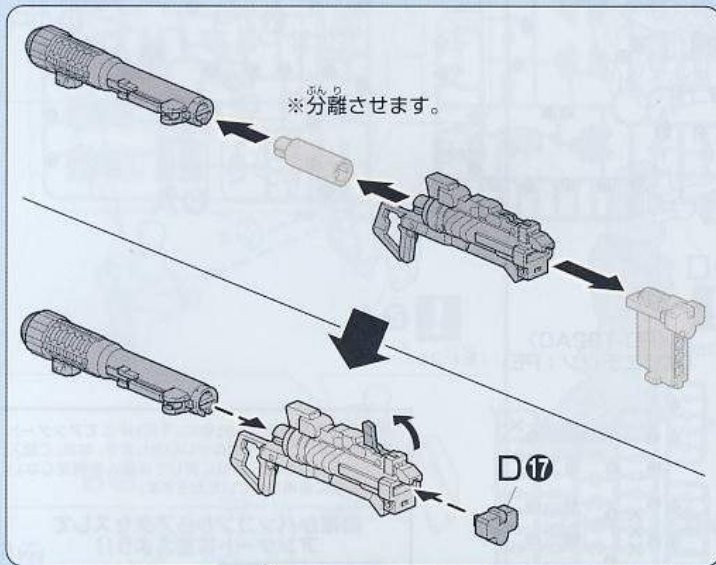
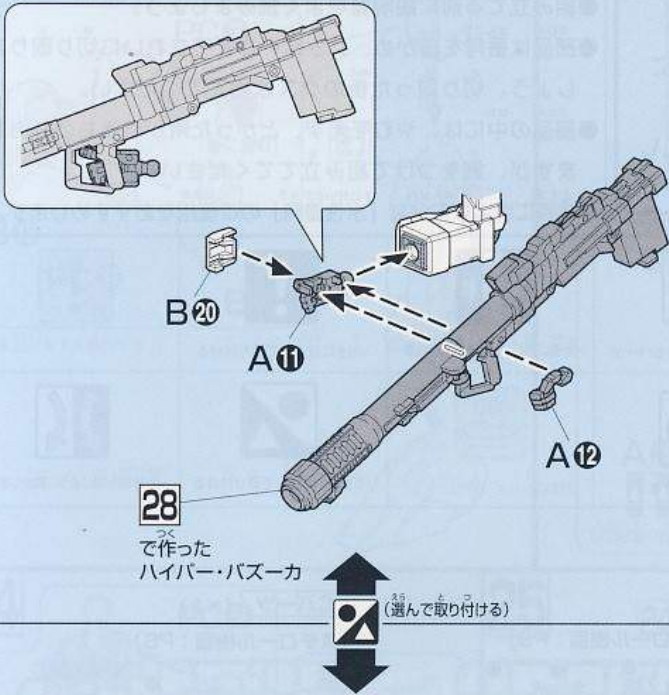

31

(右腕も外すことができます。)

(左手にも持たせられます。)

※ハイパー・バズーカ用手首は外しておきます。

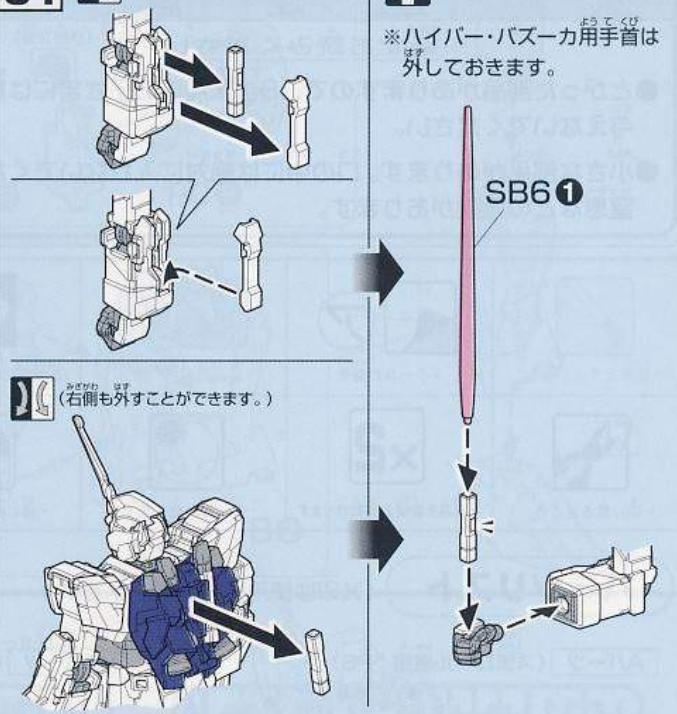

32

29
で作った
シールド

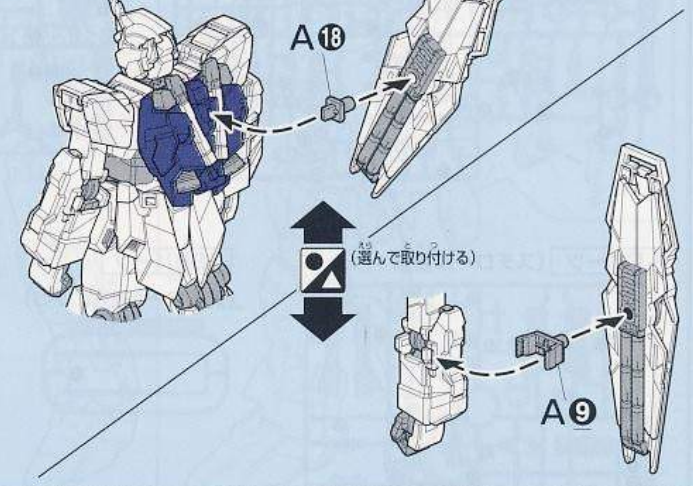

33



注意

必ずお読みください

- とがった部品がありますので、8才未満のお子様には絶対に与えないでください。
- 小さな部品があります。口の中には絶対に入れないでください。窒息などの危険があります。

《組み立てる時の注意》

- 組み立てる前に説明書をよく読みましょう。
- 部品は番号を確かめ、ニッパーなどできれいに切り取りましょう。切り取った後のクズは捨ててください。
- 部品の中には、やむをえず、とがったところがあるものもありますが、気をつけて組み立ててください。
- 塗装にはより安全な「水性塗料」のご使用をおすすめします。



・塗装をするところ



・シールの番号



・デカールの番号



・反対側に取り付けるパーツ



・両側に同じパーツを取り付ける



・向きに注意して取り付ける



・ビスの締めすぎに注意



・切り取る場所



・部品を数値の個数作ります



・先に組み立てます



・後に組み立てます



・数値に合わせて回転させます



・どちらかを選んで取り付ける



・反対側も同じように動かします

パーツリスト

(X印は使用しないパーツです。)

Aパーツ (スチロール樹脂: PS)

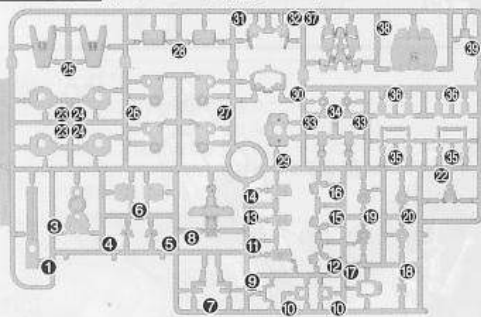

Bパーツ (スチロール樹脂: PS)

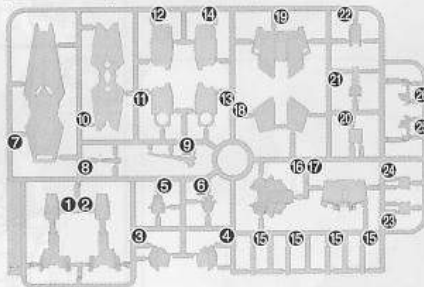

Cパーツ (x2)

(スチロール樹脂: PS)

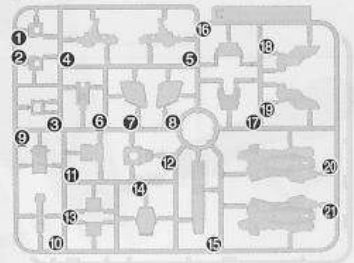

Dパーツ (スチロール樹脂: PS)

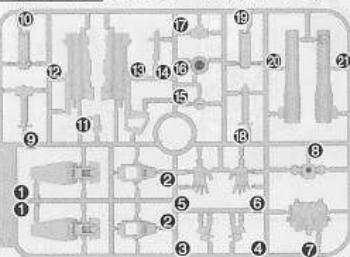

SB6パーツ

(スチロール樹脂: PS)

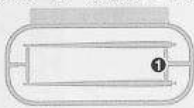

<PC-132AC>

(ポリエチレン: PE)

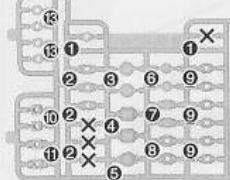

今後の商品開発参考のために、下記HPにてアンケート実施中です。ご協力をおねがいいたします。なお、ご記入いただきました個人情報に関しては個人を特定しない統計処理に使用させていただきます。

携帯かパソコンからアクセスしてアンケートに答えよう!!

期間限定アンケート▶ <http://hobbysite.jp>

※参加用コード=R2079325

※予告なく終了します。

- 本ホームページは、予告なく変更、および、終了する場合がございます。
- 通信料などは、お客様の負担となります。

Scanned by Dalong.net

●シール.....1

《お買い上げのお客様へ》部品をこわしたり、なくした時は、「部品注文カード」に必要な部品の記号/番号/数量をはっきり書いて切り取り、郵便局で定額小為替をお買い求めいただき、封書(裏面に必ず、お客様のお名前、年齢、ご住所を明記してください。)にて下記までお申し込みください。なお、やむをえず部品注文カードをご使用できない場合には発送が遅れる場合がございます。ご了承ください。又、部品注文カードはコピー(拡大含む)での使用も可能です。代金は、料金表通りです。定額小為替は無記入(白紙)で同封してください。なお、部品の形状・重量で郵送料に過不足が生じることがあります。部品発送の際に表記額を超える時は不足分を請求、表記額未満の時は残額をお返しいたします。また、在庫がない場合には注文をお断りする場合がございます。その際は、お送り頂きました代金(為替)を返送いたします。但し、それ以外に掛かった手数料等は、お客様負担となりますので、ご了承の程、何卒よろしくお願ひ致します。もし部品に不良品がございましたら、その部品を切り取り、商品名を書いて、下記まで封書にてお送りください。良品と交換させていただきます。ご購入頂きました個人情報につきましては、商品・部品の発送及び情報の提供以外には使用いたしません。部品注文の方法は、HPでもご紹介しております。詳しくは<http://bandai-hobby.net>より▶お客様へ▶相談センターのお知らせ▶「■部品が必要になったらこちらのページをご覧ください。」をご参照ください。

■申し込み先 (株)バンダイ静岡相談センター
〒420-8681 静岡県静岡市葵区長沼500-12 TEL 054-208-7520

《料金表》●部品代、送料は切り取った1個の料金です。

部品番号	取扱説明書	シール	その他の部品
部品代	80円	40円	各40円
郵送料	80円	80円	120円

・電話受付時間 月~金曜日(祝日を除く)10時~16時
・電話番号はよく確かめてお間違いないようご注意ください。

FOR USE IN JAPAN ONLY.

部品注文カード

0161012

1/144SCALE HG UC
ユニコーンガンダム(ユニコーンモード)

必要な部品の記号・番号・数量をかく

●注文された理由(○で囲む)(こわしたなくした)

・日中ご連絡可能な電話番号 ・年齢

() () (才)

R2079325 '09.11

2009.11/T・TO

※コピー使用可

1

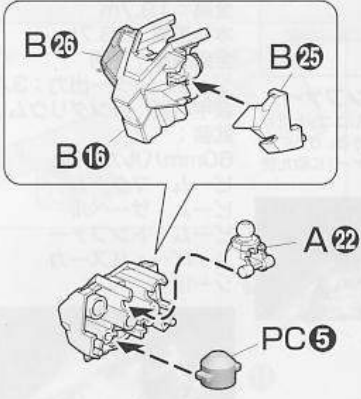

2

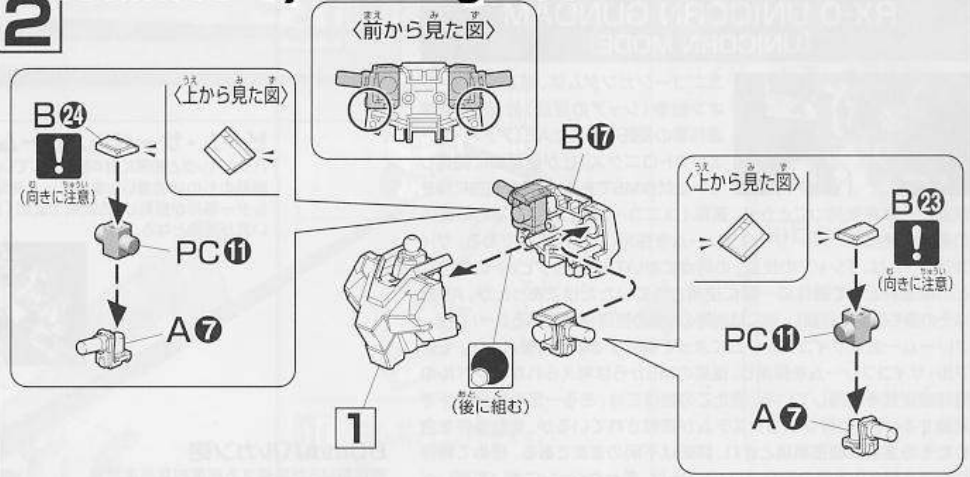

3



4

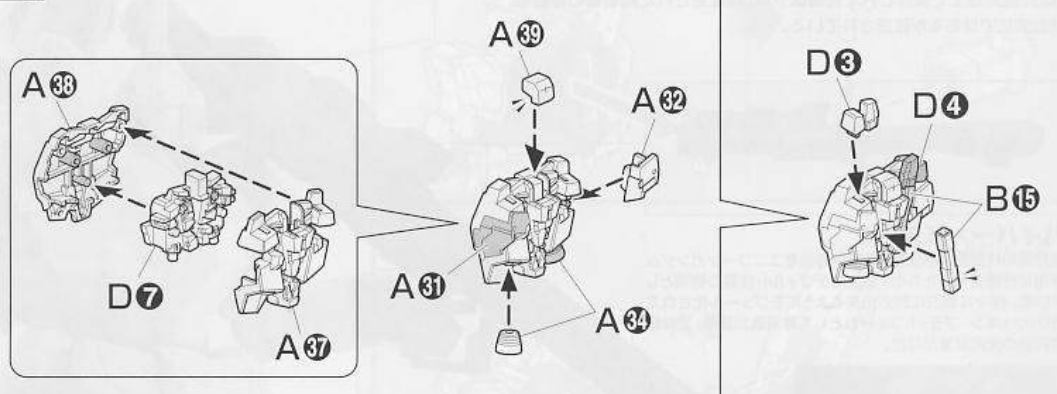

5

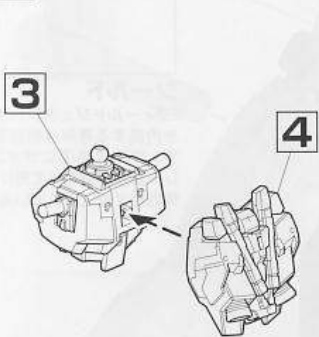

6

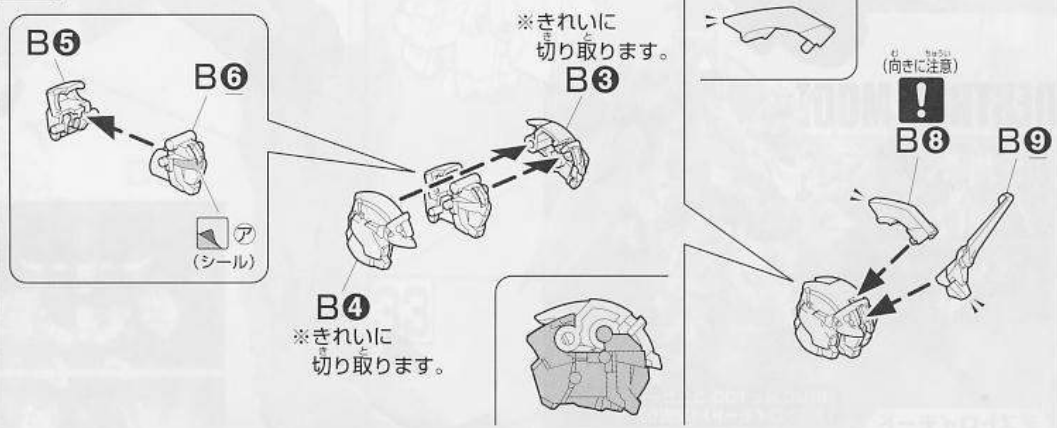

7

x2
2個作る

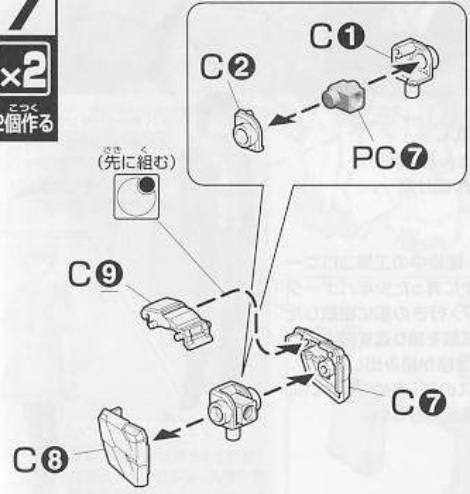

8

x2
2個作る

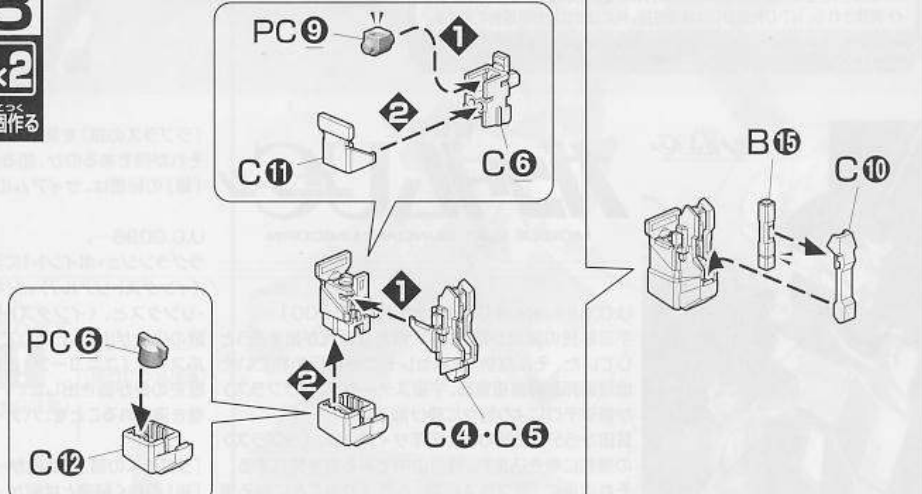

9
×2
 2個作る
 C3
 ↑
 PC10

10
×2
 2個作る
 A19
 A20
 PC18

11
 7
 2
 9
 ↓
 1
 10: !
 (向きに注意)
 <横から見た図>

12
 C18
 D6
 (選んで取り付ける)
 A14
 A16
 C18
 11
 8
 A10

13
 7
 の向きをかえたもの
 2
 9
 ↓
 1
 10: !
 (向きに注意)
 <横から見た図>

14
 D5
 (選んで取り付ける)
 A18
 A15
 C18
 13
 8
 A10

15
 6で作った頭部
 5で作ったボディ
 12で作った右腕
 14で作った左腕

16
×2
 2個作る
 PC4
 D2
 A25
 D1
 ※きれいに切り取ります。

17
×2
 2個作る
 C17
 16
 A28
 C16
 1
 2
 C18
 C19
 (反対側に取り付ける)

18
×2
 2個作る
 A23・A24
 PC2
 A26
 A27
 PC18
 (後に組む)

19
×2
 2個作る
 A33
 PC8

20
×2
 2個作る
 <横から見た図>
 A36
 !
 (向きに注意)
 向きをかえます。
 (向きに注意)
 C20
 18
 19
 A36
 !
 (向きに注意)
 C21
 <横から見た図>

21
 B1
 20
 C15
 A35
 (両側取り付ける)
 前
 前

22

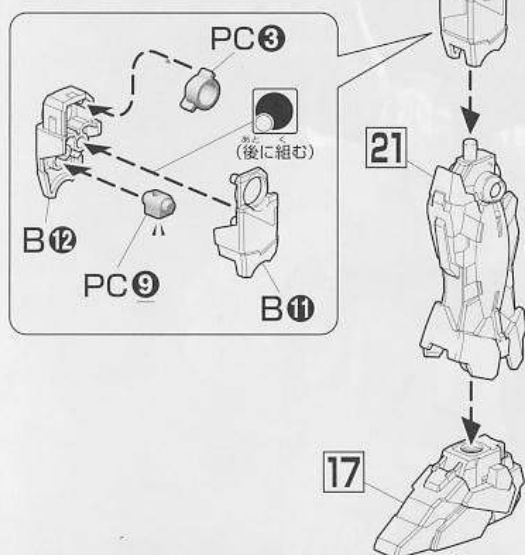

23

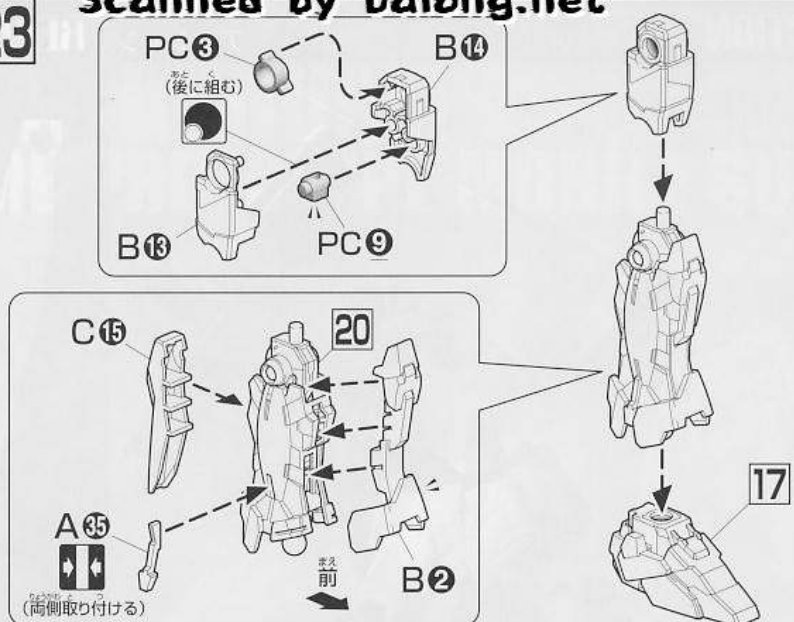

24

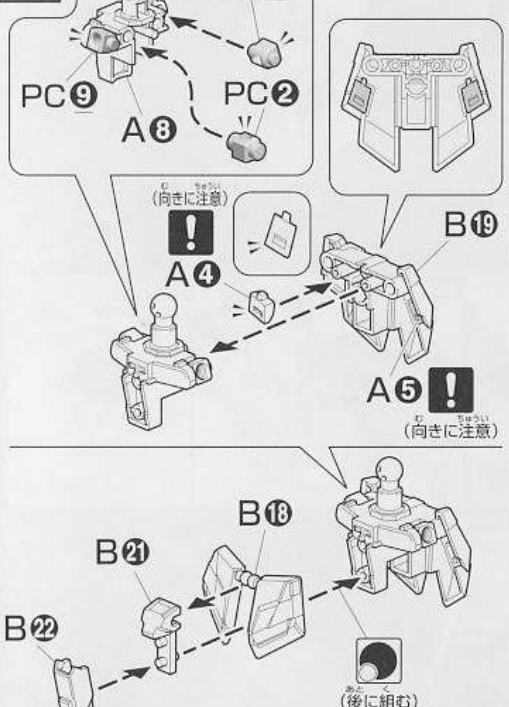

25

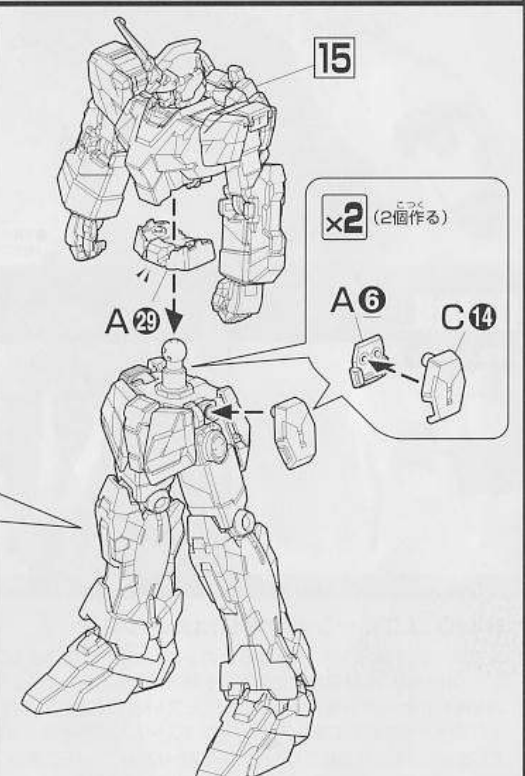
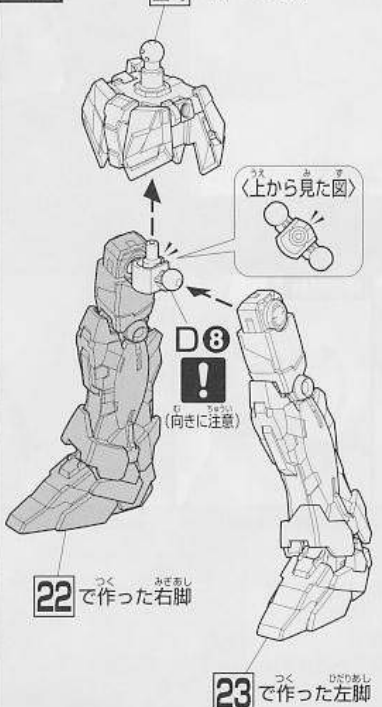

26

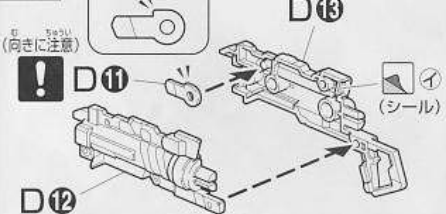

27

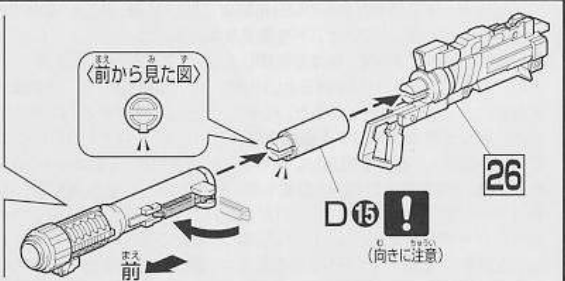
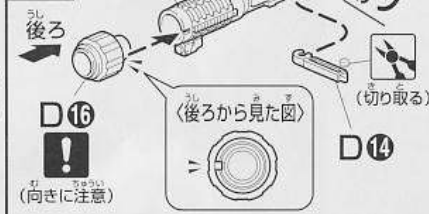

28

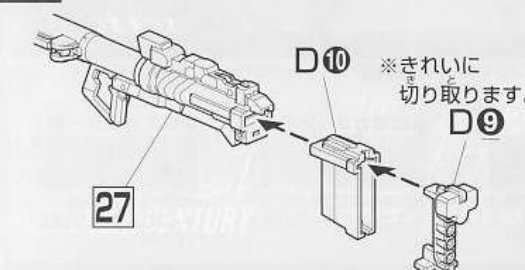

29

