

©BANDAI SPIRITS

HG
UNIVERSAL CENTURY



NZ-666 KSHATRIYA
NEO ZEON PROTOTYPE MOBILE SUIT FOR NEWTYPE



機動戦士
ガンダム UC
MOBILE SUIT GUNDAM UNICORN



BANDAI 2009 MADE IN JAPAN この商品は0160542のセットに入っています。パッケージの写真・イラストと商品は多少異なる場合があります。ご了承ください。

Illustrated by NAOCHIKA MORISHITA

NZ-666 KSHATRIYA

NEO ZEON PROTOTYPE MOBILE SUIT FOR NEWTYPE

MODEL NUMBER : NZ-666 TOTAL HEIGHT : 22.3m WEIGHT : 29.7t TOTAL WEIGHT : 74.02t

© 創通・サンライズ

GENERATOR OUTPUT : 16,540kw MATERIAL : GUNDARIUM ALLOY

ARMAMENTS :

MEGA PARTICLE CANNON / I-FIELD GENERATOR / FUNNEL / BEAM SABER / MACHINE CANNON

Scanned by Dalong.net

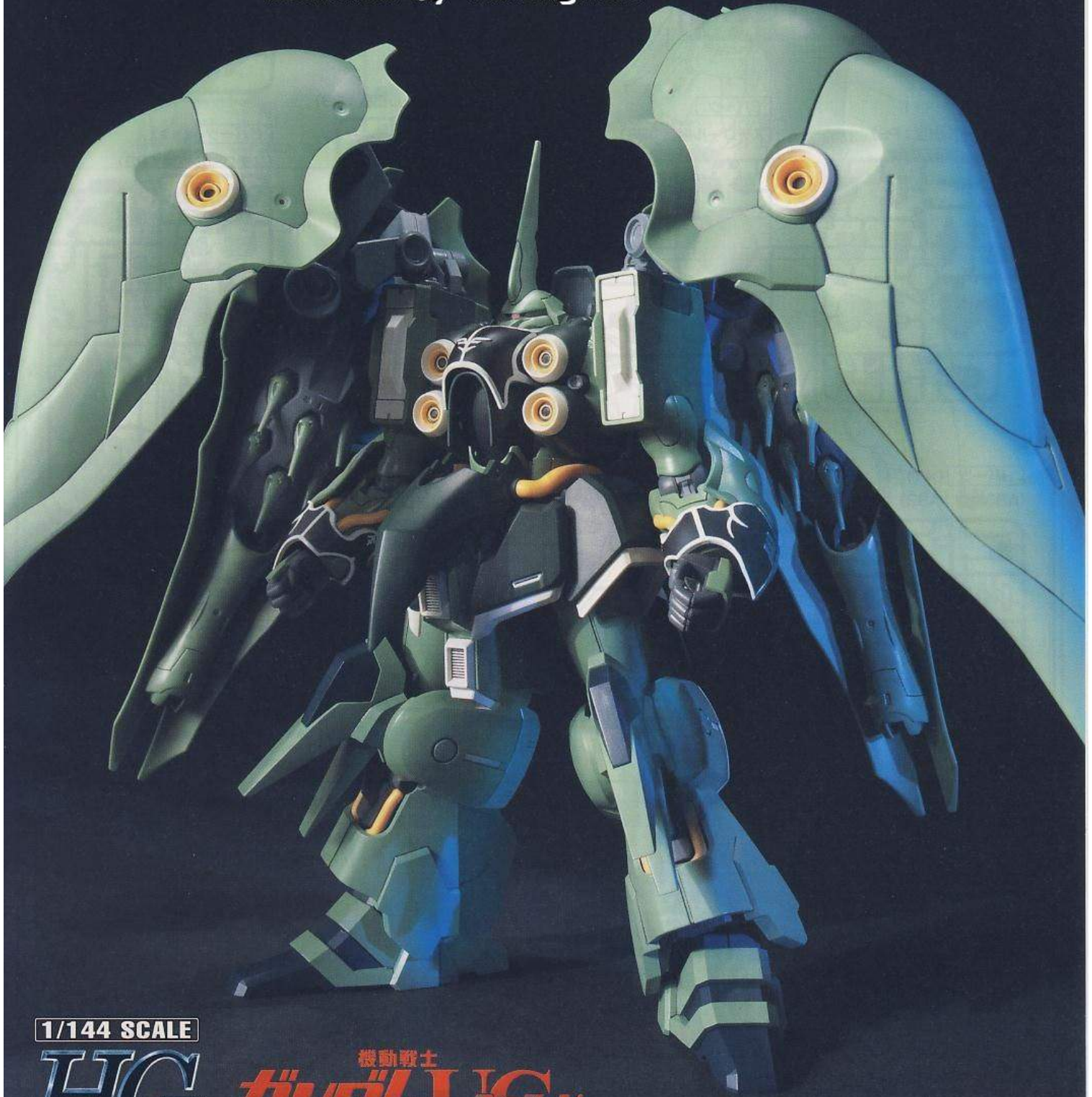

1/144 SCALE

HG
UNIVERSAL CENTURY

機動戦士
ガンダム UC
MOBILE SUIT GUNDAM UNICORN

BANDAI 2009 MADE IN JAPAN

●写真の完成品は塗装してあります。

0160542

**BAN
DAI**

パーツリスト

(X印は使用しないパーツです。)

Aパーツ (スチロール樹脂: PS)

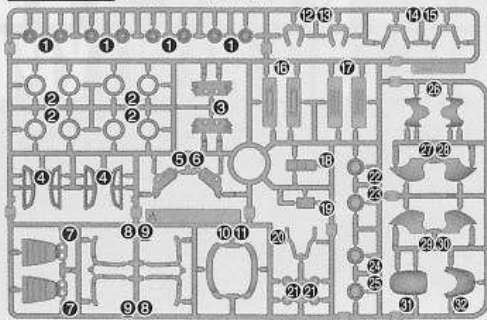

Bパーツ (スチロール樹脂: PS)

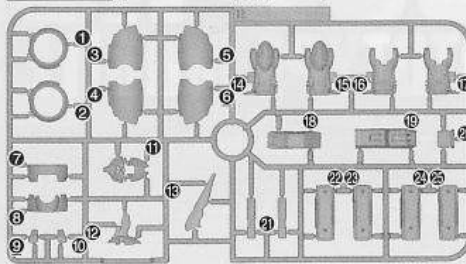

Cパーツ (×2)

(スチロール樹脂: PS)

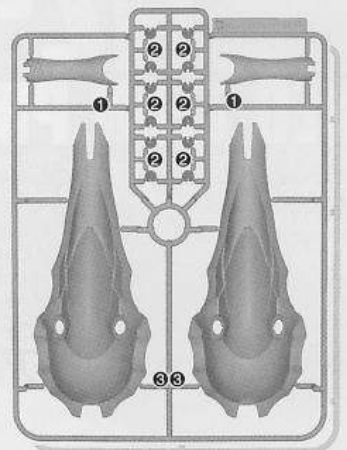

Dパーツ (×2)

(スチロール樹脂: PS)

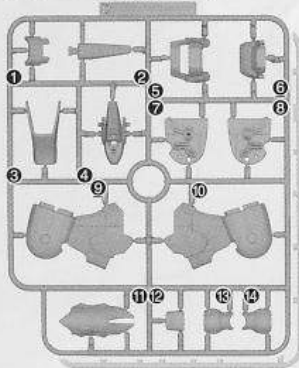

Eパーツ

(スチロール樹脂: PS)

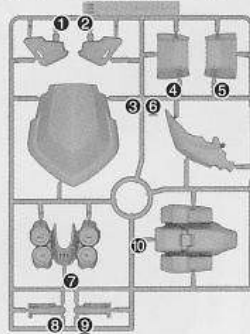

Fパーツ (スチロール樹脂: PS)

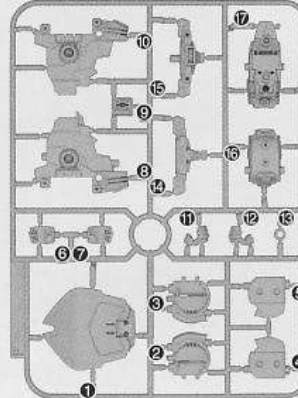

Gパーツ (×2)

(スチロール樹脂: PS)

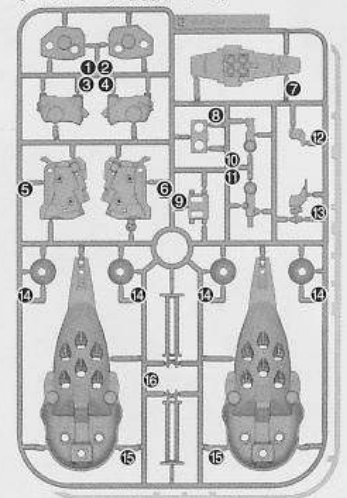

Hパーツ (×2)

(ABS樹脂: ABS)

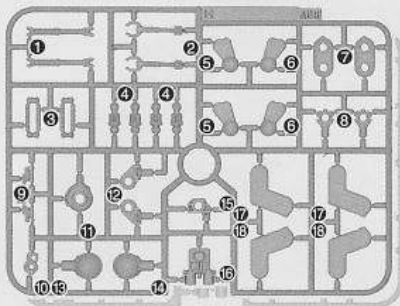

Iパーツ

(スチロール樹脂: PS)

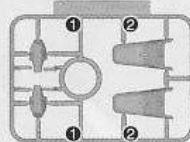

<PC-116>
(ポリエチレン: PE)

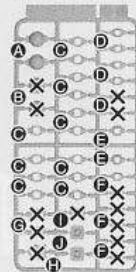

SB1パーツ

(スチロール樹脂: PS)

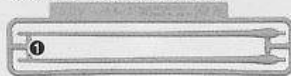

●シール.....1

今後の商品開発参考のために、下記HPにてアンケート実施中です。ご協力をおねがいたします。なお、ご記入いただきました個人情報に関しては個人を特定しない統計処理に使用させていただきます。

携帯からパソコンからアクセスしてアンケートに答えよう!!

期間限定アンケート▶ <http://hobbysite.jp>

※参加用コード=R2072798

※予告なく終了します。

●本ホームページは、予告なく変更、および、終了する場合がございます。

●通信料などは、お客様の負担となります。

《ご購入のお客さまへ》部品をこわしたり、なくした時は、「部品注文カード」に必要な部品の記号/番号/数量をはっきり書いて切り取り、郵便局で定額小為替をお買い求めいただき、封書(裏面に必ず、お客様のお名前、年齢、ご住所を明記してください。)にて下記までお申し込みください。なお、やむをえず部品注文カードをご使用できない場合には発送が遅れる場合がございます。ご了承ください。又、部品注文カードはコピー(拡大含む)での使用も可能です。代金は、料金表通りです。定額小為替は無記入(白紙)で同封してください。なお、部品の形状・重量で郵送料に過不足が生じることがあります。部品発送の際に表記額を超える時は不足分を請求、表記額未満の時は残額をお返しいたします。また、在庫がない場合には注文をお断りする場合がございます。その際は、お送り頂きました代金(為替)を返送いたします。但し、それ以外に掛かった手数料等は、お客様負担になりますので、ご了承の程、何卒よろしくお願い致します。もし部品に不良品がございましたら、その部品を切り取り、商品名を書いて、下記まで封書にてお送りください。良品と交換させていただきます。ご記入頂きました個人情報につきましては、商品・部品の発送及び情報の提供以外には使用いたしません。部品注文の方法は、HPでもご紹介しております。詳しくは<http://bandai-hobby.net>より▶お客様へ▶相談センターのお知らせ▶▶部品が必要になったらこちらのページをご覧ください。▶をご参照ください。

■申し込み先 (株)バンダイ静岡相談センター
〒420-8681 静岡県静岡市葵区長沼500-12 TEL 054-208-7520

《料金表》●部品代、送料は切り取った1個の料金です。

部品番号	取扱説明書	C③	シール	その他の部品
部品代	100円	100円	40円	各40円
郵送料	200円	140円	80円	120円

・電話受付時間 月～金曜日(祝日を除く) 10時～16時
・電話番号はよく確かめてお間違いないようにご注意ください。

FOR USE IN JAPAN ONLY.

部品注文カード

0160542

1/144SCALE HG UC
クシャトリヤ

必要な部品の記号・番号・数量をかく

○で囲む(こわしたなくした)

日中ご連絡可能な電話番号 (年齢) (才)

R2072798 '09.10

2009.10/T・ON ※コピー使用可

注意

必ずお読みください

- とがった部品がありますので、8才未満のお子さまには絶対に与えないでください。
- 小さな部品があります。口の中には絶対に入れないでください。窒息などの危険があります。

《組み立てる時の注意》

- 組み立てる前に説明書をよく読みましょう。
 - 部品は番号を確かめ、ニッパーなどできれいに切り取りましょう。切り取った後のクズは捨ててください。
 - 部品の中には、やむをえず、とがった所があるものもありますが、気をつけて組み立ててください。
 - 塗装にはより安全な「水性塗料」のご使用をおすすめします。
- ※ABS部分への塗装は破損する恐れがありますので、塗装はおすすめできません。

 ・接着をずらすところ	 ・シールの番号	 ・デカールの番号	 ・反対側に取り付けるパーツ	 ・両側と同じパーツを取り付ける	 ・向きに注意して取り付ける	 ・ビスの締めすぎに注意
 ・切り取る場所	 ・部品を数値の個数作ります	 ・先に組み立てます	 ・後に組み立てます	 ・数値に合わせて回転させます	 ・どちらかを逆で取り付ける	 ・反対側も同じように動かします

1

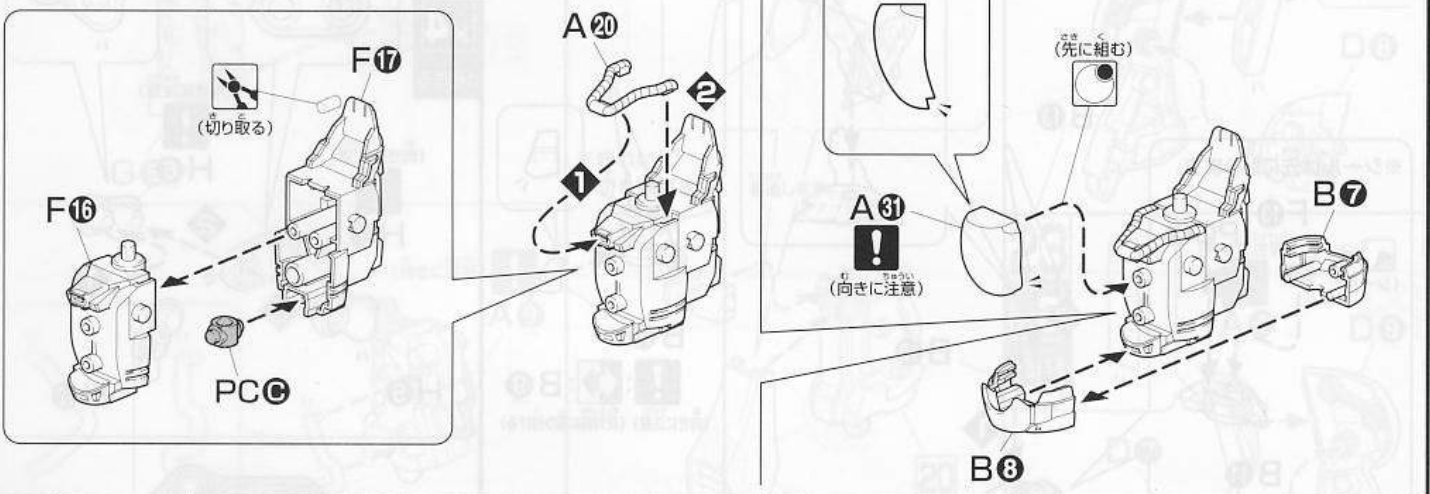

2

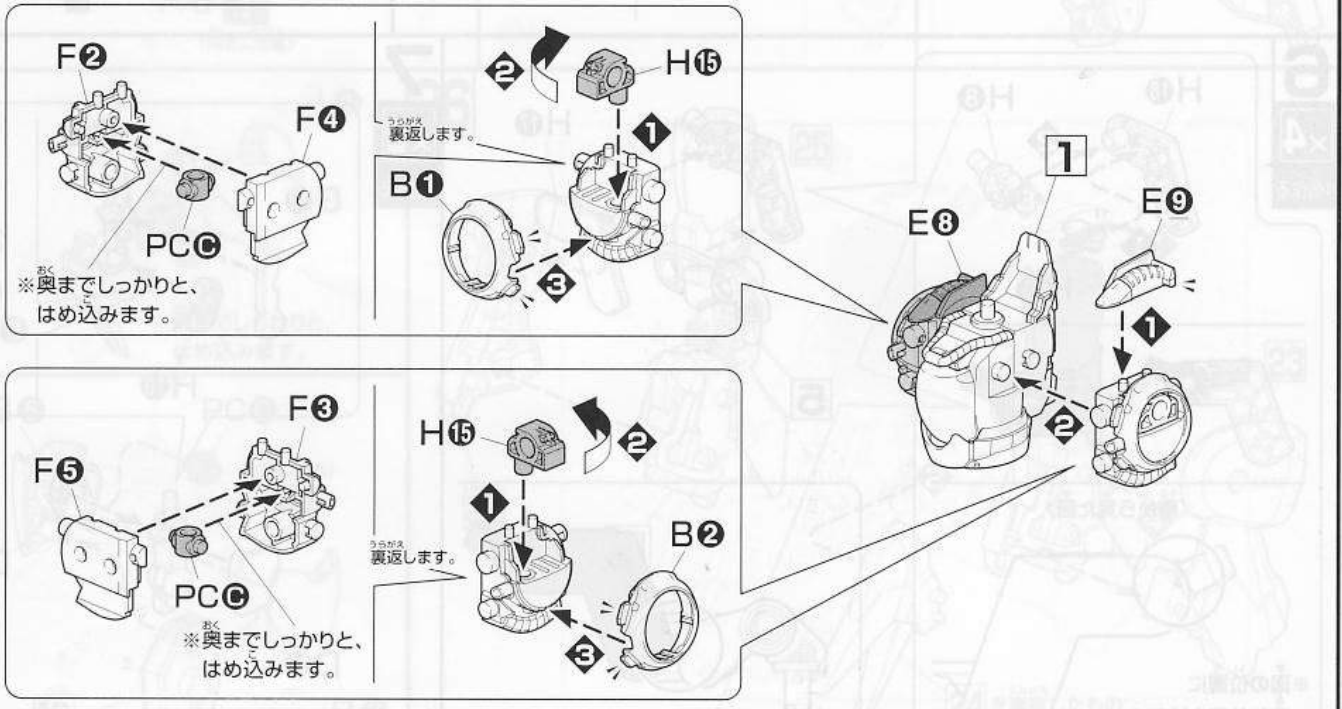

3

※シールは先に貼ります。

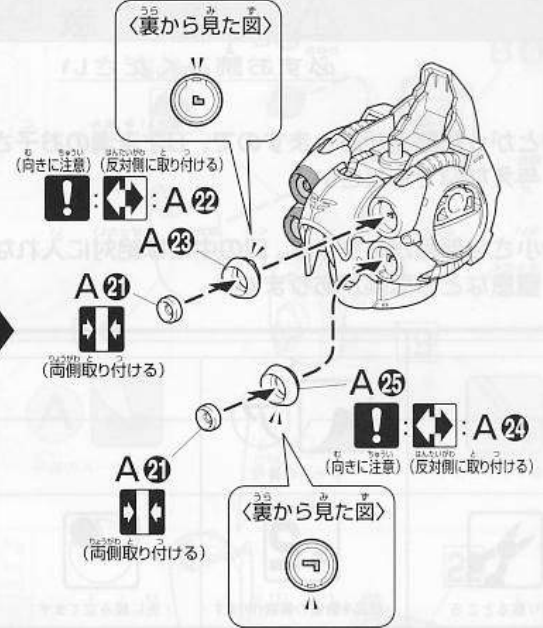
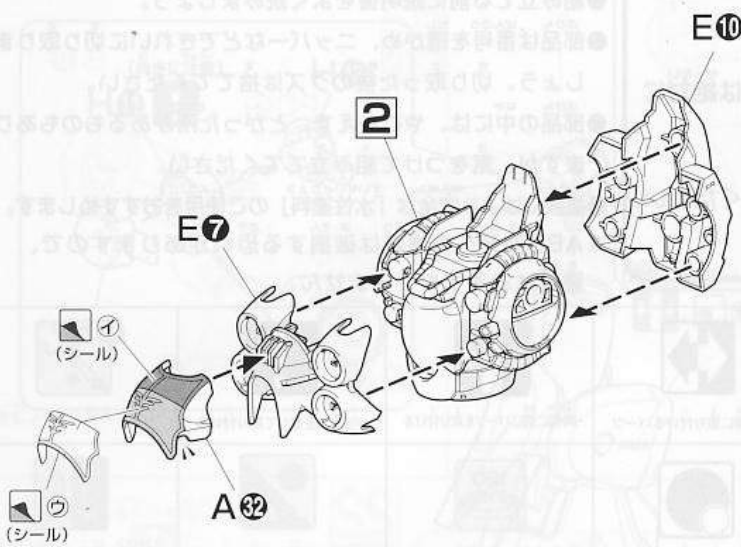

4

※シールは先に貼ります。

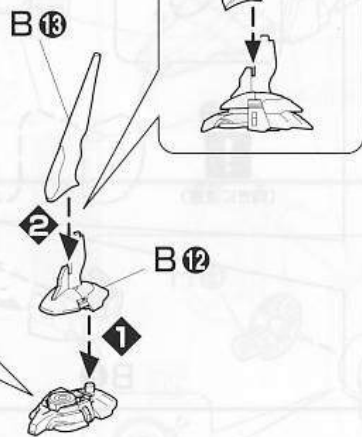
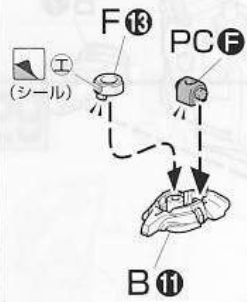

5

×4
こっく
4個作る

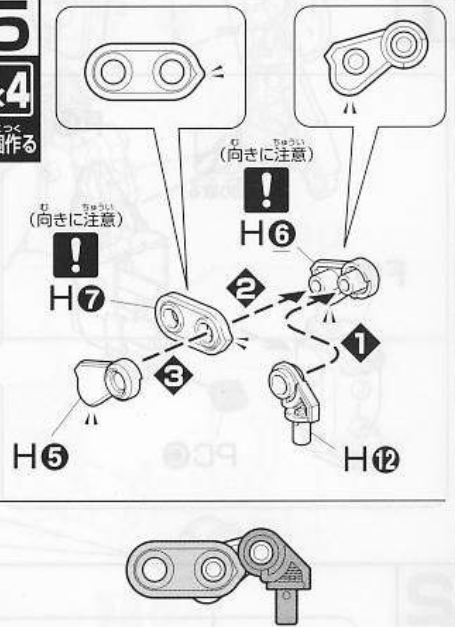

6

×4
こっく
4個作る

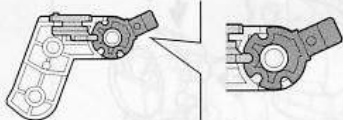
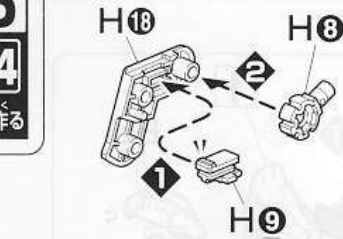

裏から見た図

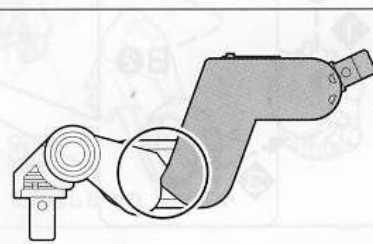
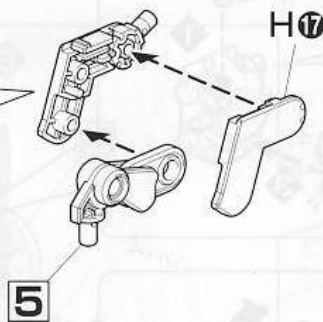
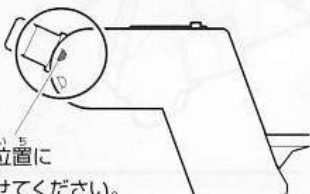

7

×2
こっく
2個作る

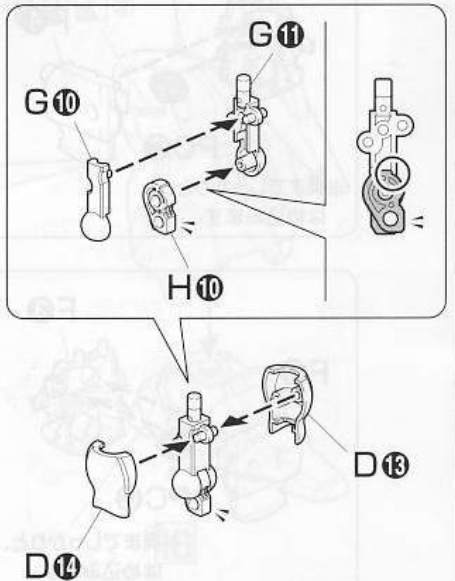

8

x2
このパーツ
2個作る

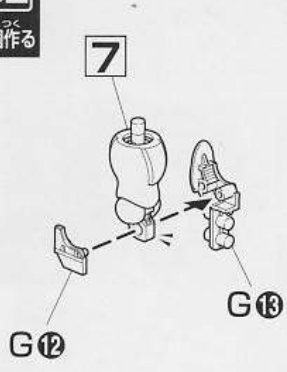

9

x2
このパーツ
2個作る

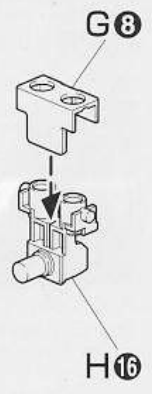

10

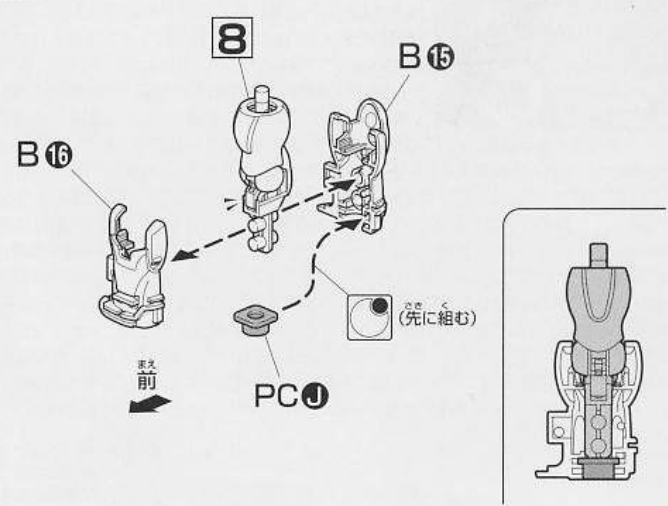

11

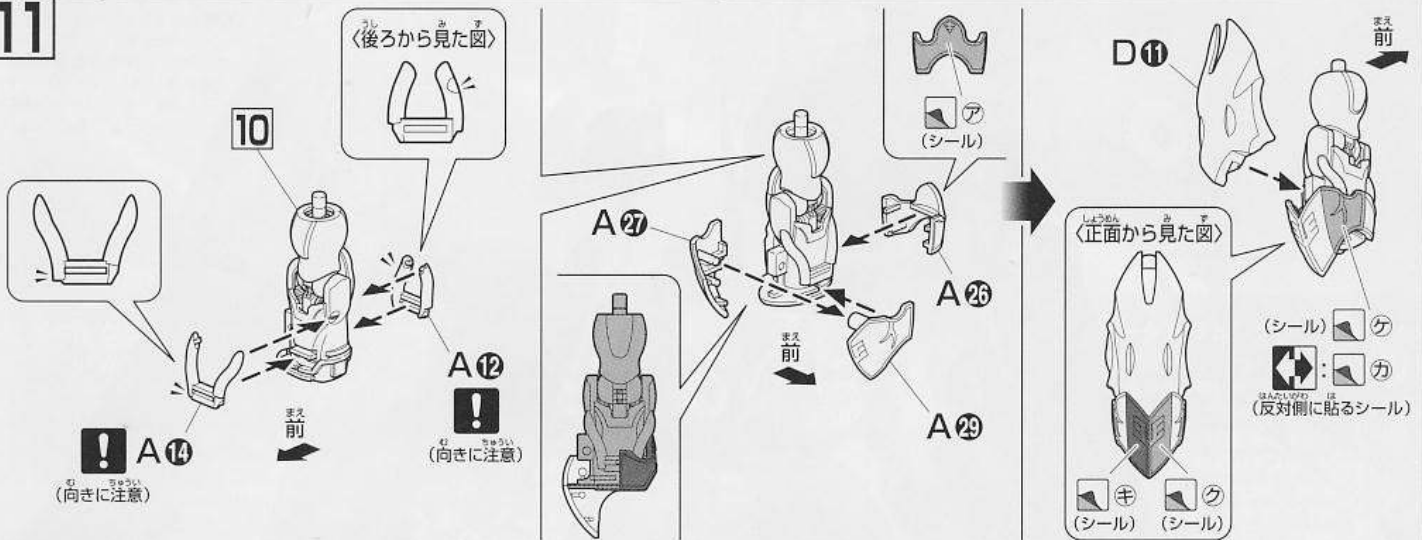

12

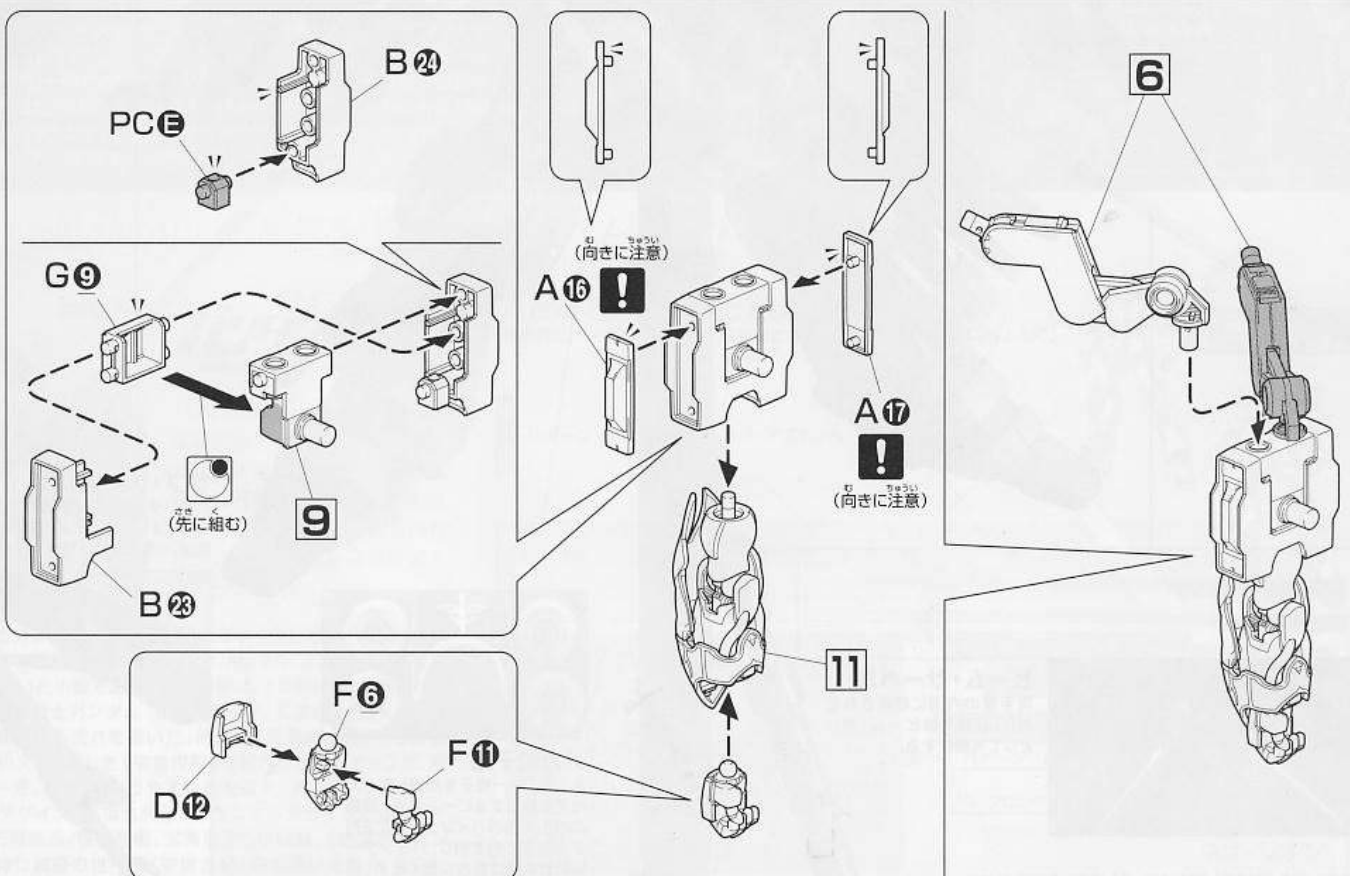

NZ-666 KSHATRIYA



クシャトリアは、第一次ネオ・ジオン戦争（ハマーン戦争）時に実験投入されたNZ-000 クィン・マンサをベースとし、そのスペックを維持したままでの小型化をコンセプトとして開発された機体である。クィン・マンサ自体、当時の技術によって“最小化”された機体であったが、多くの機能を盛り込んだ結果、40m級の巨大MSとなってしまう、非常に運用しづらい機体となっていた。その後のサイコフレームをはじめとする各種デバイスの高密度実装技術やノウハウの蓄積があつて初めて、クシャトリアは20m級の機体として完成することができたのである。サイコフレームはコックピット周辺を中心に構造材として使用されており、機体の小型化に大いに寄与しているものの、第二次ネオ・ジオン戦争（シャアの反乱）後のネオジオンにはサイコフレームを独自に生産する能力はなく、本機はほぼワンオフの機体となっている。本体に匹敵するボリュームを持つ4基のバンダーは、メガ粒子砲塔、ファンネル・コンテナ、Iフィールドジェネレーター、フレキシブルスラスタなど複数の機能を併せ持ち、バンダー自体もAMBACユニットとして機能するほか、ファンネル回収の用途を持つ。サブ・アーム（いわゆる“隠し腕”）には小型ビーム・サーベルが内蔵されており、近接戦闘においてもオールレンジからの対応ができる。専用のオプション兵装として、ビーム・ガトリングガンも用意されていた。小型化されたとは言っても、フルスペックのサイコミュ搭載機であるため、パイロットに高いNT能力が求められることには変わりなく、「袖付き」内でも運用できるのは強化人間のマリダー・クルスのみとされている。

Scanned by Dalong.net

マシン・キャノン

胸部に内蔵されている固定装備。実体弾を連射し、主に近距離での牽制に使用される。

SPEC

型式番号：NZ-666
 全高：22.3m
 本体重量：29.7t
 全備重量：74.02t
 ジェネレーター出力：16,540kw
 装甲材質：ガンダリウム合金

武装：
 胸部メガ粒子砲
 バンダー部メガ粒子砲
 Iフィールドジェネレーター
 ファンネル
 ビーム・サーベル
 マシン・キャノン



バンダー

2門のメガ粒子砲を装備し、6基のファンネルを収納するコンテナ、Iフィールドジェネレーター、スラスタ、サブ・アーム、プロペラントタンクなどを内蔵する複合ユニット。



ファンネル

基礎構造はキュベレイ系のものに準じるが、機動性はより向上しており、デブリと誤認されるほど小型化されている。バンダーでエネルギーとプロペラントのリチャージが可能。

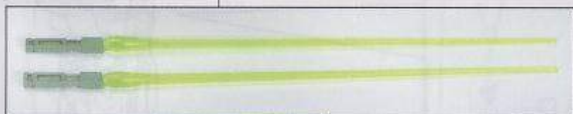

ビーム・サーベル

両手首の内側に収納されており、収納時はビーム・ガンとしても機能する。



メガ粒子砲

ミノフスキー粒子を圧縮したメガ粒子を射出するビーム兵器。胸部に4門、4基のバンダー部に2門ずつ装備されており、バンダー部の計8門は自在に動かため、死角がほとんど存在しない。

サブ・アーム

バンダーの先端に装備された簡易型のマニピュレーター。ノイエ・ジールなどと同様、小型ビーム・サーベルを内蔵する。



●写真はバンダイプラモデルアクションベース1（別売り）を使用しています。
 （※アクションベース2には、対応していません。）



●写真はイメージです。

NZ-666 クシャトリヤ

クシャトリヤは、「機動戦士ガンダム^{ユニコーン}」に登場するNT専用MSである。U.C.0096年4月7日。シャアを総帥とするネオ・ジオンが瓦解して3年後、その残党は密かに「袖付き」と呼ばれる組織を結成していた。AE(アナハイム・エレクトロニクス)社の繁栄の陰に暗躍するピスト財団が提示した取引——地球連邦政府成立の根幹を揺るがす謎を秘めた「ラプラスの箱」に関わる交渉を行うため、暗礁宙域で新規に建設中の〈インダストリアル7〉に向かっていった偽装貨物船ガランシェールは、地球連邦軍のバトロール隊に捕捉されてしまった。「暗礁宙域に入る前に追いつかれるな……。よし、マリダを出せ。ハエを追い払ってもらおう」[袖付き]のジンネマン船長の命令一下、ガランシェールのペイロードから滑り出したクシャトリヤがハンガーから解放され、その異形をあらわにする。「マリダ・クルス、クシャトリヤ。出る」4基のバンダーを打ち上げ、スラスター光を閃かせたクシャトリヤは、ガランシェールに追いつがるジェガンの部隊を迎撃すべく虚空に向けて加速する。迫るジェガンは3機。その内の1機は特務仕様の「スターク・ジェガン」か。「敵」を認識したマリダの意志に導かれ、クシャトリヤのバンダーからファンネルが射出される!!



マリダ・クルス

クシャトリヤのパイロット。ネオ・ジオン残党の「袖付き」に所属しているものの、フル・フロンタル率いる本隊とは別行動をとることが多い。偽装貨物船ガランシェールの船長ジンネマンを慕い、忠誠を誓っている。第一次ネオ・ジオン戦争(ハマーン戦争)時に投入されたNT専用MSのパイロットとして育成されていた過去を持つ。



Universal Centuryにおける「機動戦士ガンダム^{ユニコーン}UC」の舞台

映像作品として、ユニバーサルセンチュリー(U.C.)の世界で「機動戦士ガンダム 逆襲のシャア」から3年後を描いた作品である。

Scanned by Dalong.net



機動戦士
ガンダム^{ユニコーン}UC
MOBILE SUIT GUNDAM UNICORN

「シャアの反乱」以来、大きな戦乱は起きていないが、ネオ・ジオン軍残党と、 Rond・ベルの散発的な戦闘は続いていた。地球圏はその身に歪みと腐敗を内包したまま、宇宙世紀百年を迎えようとしていた。

『機動戦士ガンダム^{ユニコーン}』は、2006年より角川書店「月刊ガンダムエース」にて福井晴敏により連載が始まり、2009年8月まで連載されていた小説である。その内容は、1988年に公開された劇場版「機動戦士ガンダム 逆襲のシャア」に連なる歴史、「宇宙世紀」の新たな流れを描いた、待望の「機動戦士ガンダム」の新章ともいえる。新しき「宇宙世紀」を築き上げるスタッフは、監督・古橋一浩、脚本・むとうやすゆきを迎え、アニメーションキャラクターデザイン・高橋久美子、メカニカルデザインにはカトキハジメ、石垣純哉、佐山善則、玄馬宣彦らが結集、「機動戦士ガンダム」が持つ独自の世界観「宇宙世紀」の息遣いを紡ぐ、最も旬なクリエイターたちである。

UC.0087-0088
「機動戦士ガンダムZZ」

UC.0093
「機動戦士ガンダム 逆襲のシャア」

UC.0096
「機動戦士ガンダム UC」



RX-0
ユニコーンガンダム

ネオ・ジオン

ハマーン・カーン

シャア・アズナブル

フル・フロンタル

×

×

×

地球連邦軍

エゥーゴ/カラバとの共闘

Rond・ベル (外部部隊)

Rond・ベル

バナージ・リンクス

BANAGHER LINKS



本編の主人公。私生児として育ち、母の死を契機に、見知らぬ父に引き取られた。スペースコロニー〈インダストリアル7〉のアナハイム・エレクトロニクス工業専門学校に通う学生。謎の少女オードリー・バーンと出会い「ラプラスの箱」を巡る事件に巻き込まれていく。

UC.0096 インダストリアル7

地球連邦軍

開発 → アナハイム・エレクトロニクス社

RX-0

搭載 → バナージ・リンクス

接近 → フル・フロンタル

専取 → オードリー・バーン

ネオ・ジオン

13

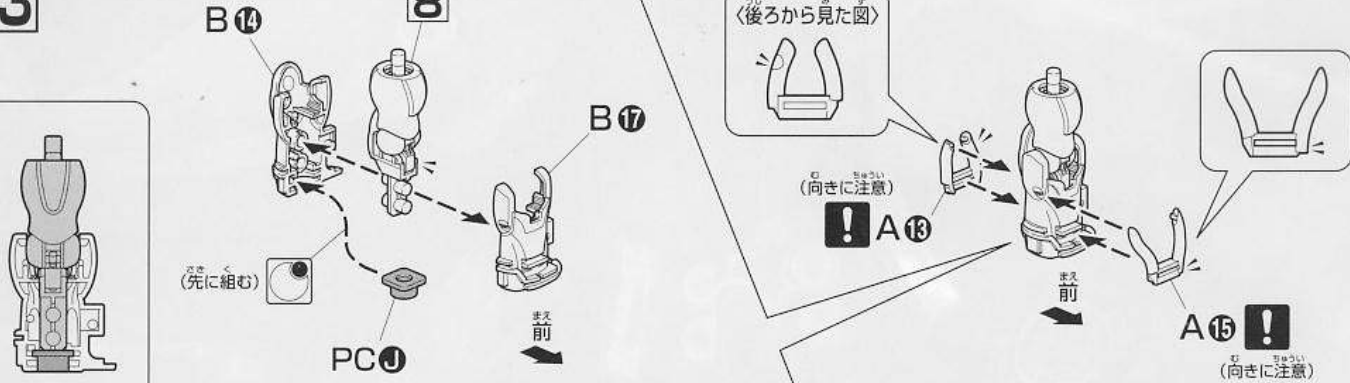

14

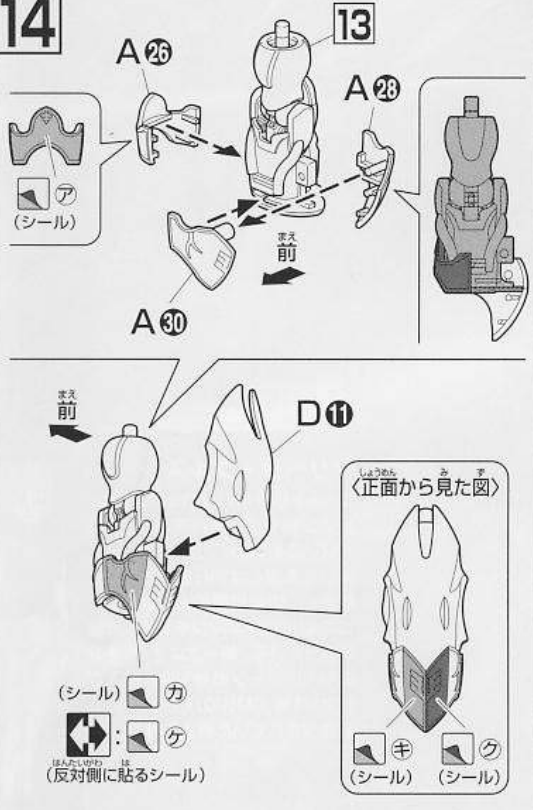

15

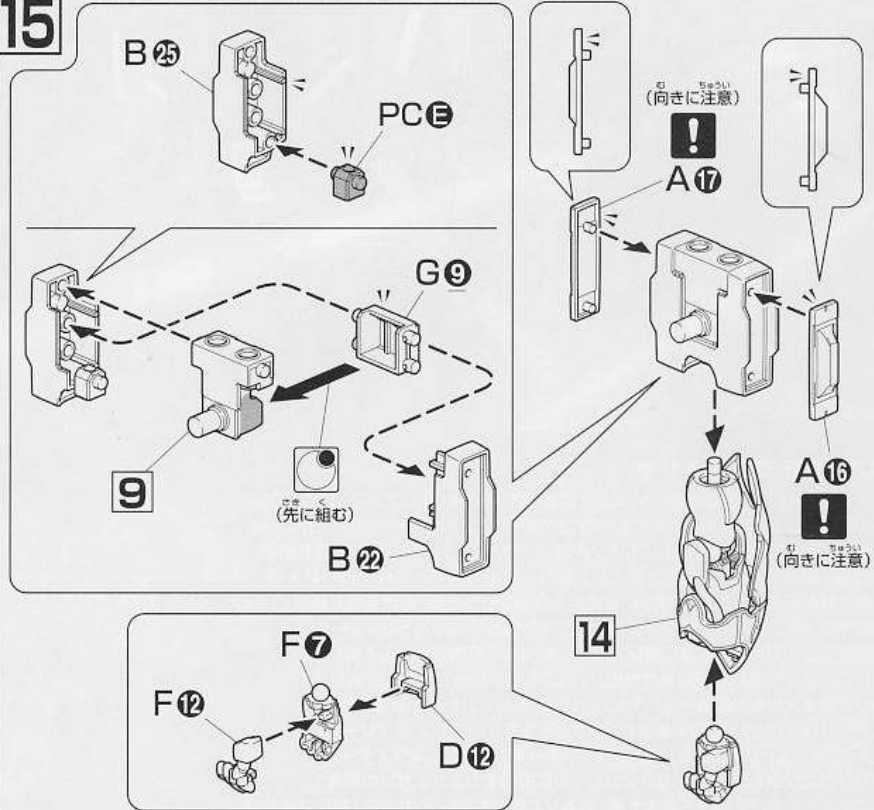

16

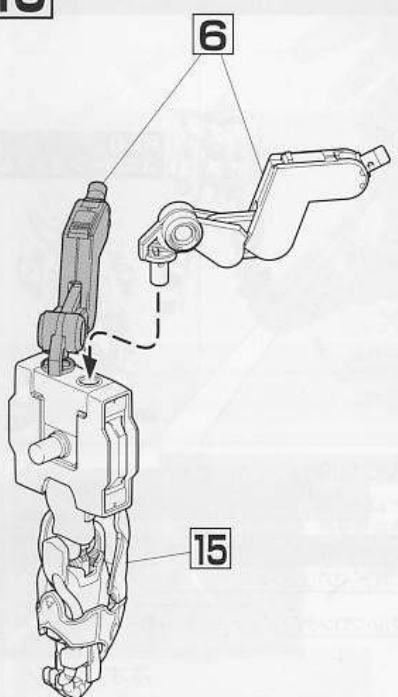

17

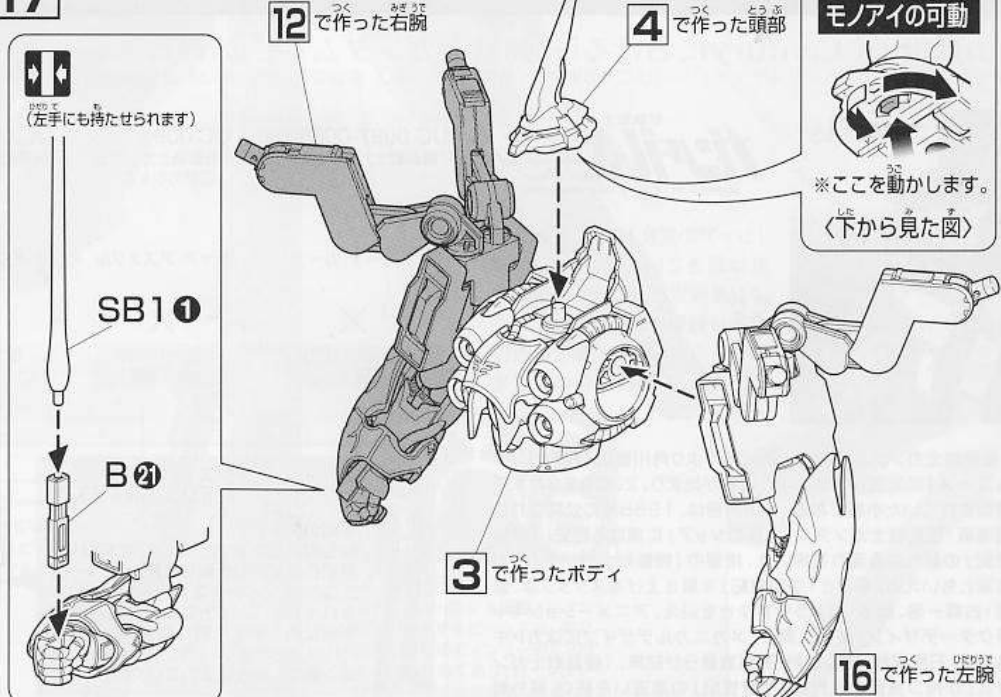

18
 ×2
 2個作る

G3・G4
 PCA
 G7
 ※きれいに切り取ります。

〈裏から見た図〉
 D6

19
 ×2
 2個作る

G2
 PC0
 G1
 PC0
 (後に組む)

20
 ×2
 2個作る

G6
 PC0
 G6
 A9
 A8
 (向きに注意) !
 (向きに注意)

21
 ×2
 2個作る

D3
 A7
 ※奥までしっかりと、はめ込みます。
 ※きれいに切り取ります。裏返します。

D1
 20

22
 ×2
 2個作る

D10
 A4
 D8
 (向きに注意) !

23
 ×2
 2個作る

D7
 A4
 D9
 (向きに注意) !

24
 ×2
 2個作る

D4
 I1
 D2
 ※奥までしっかりと、はめ込みます。

26

25
 22
 21
 23
 24
 24を裏返したものを

25

B6
 PC0
 (後に組む)
 19
 B6

27

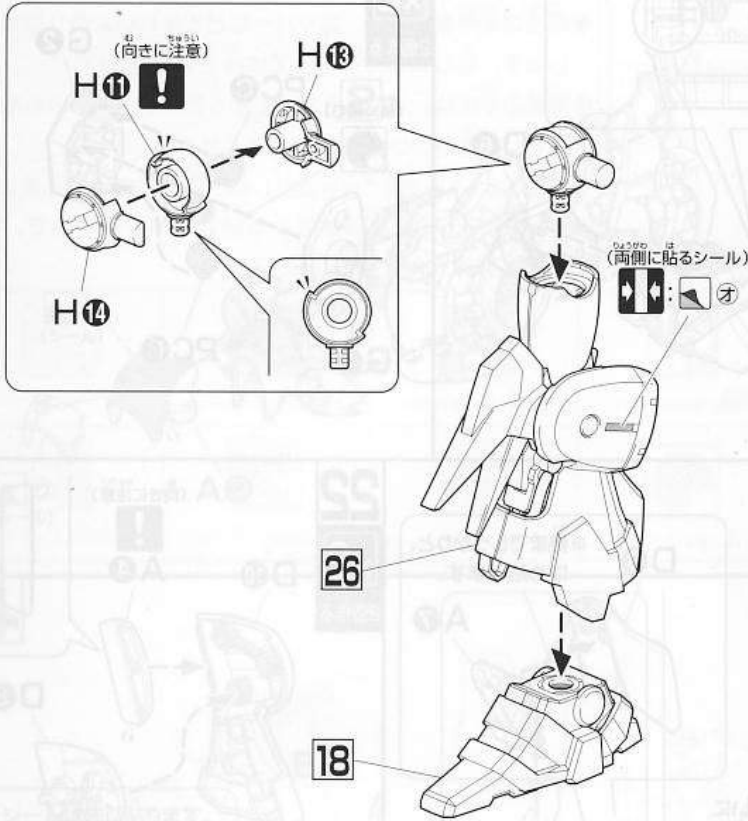

28

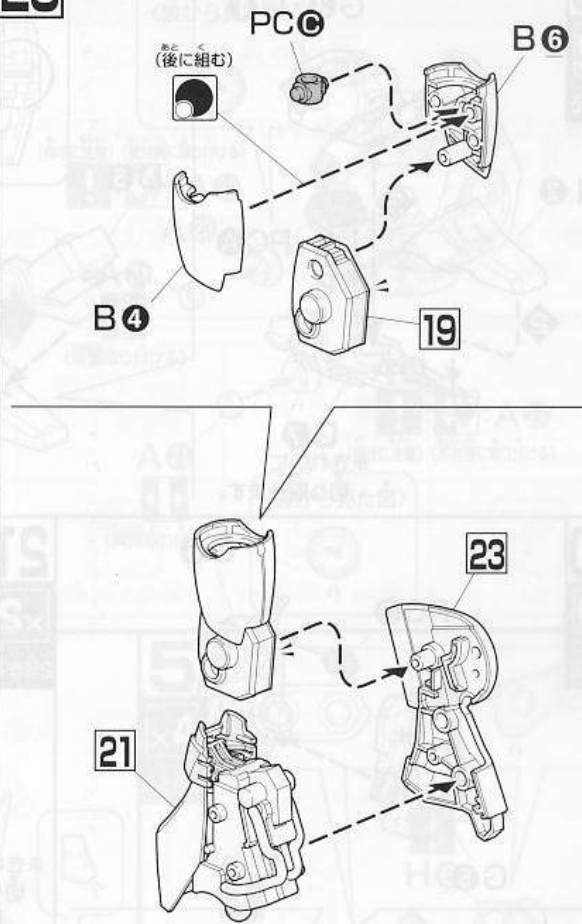

29

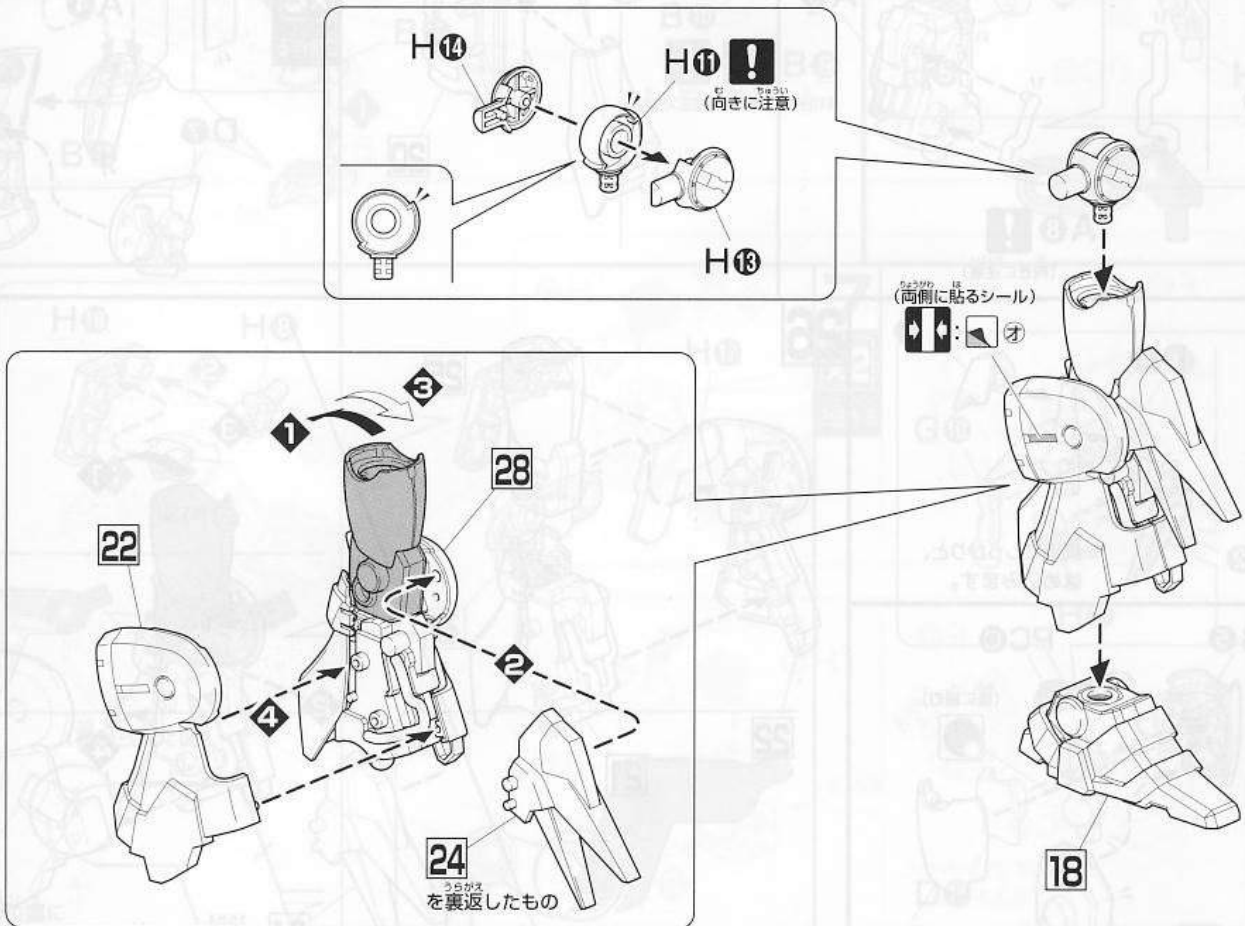

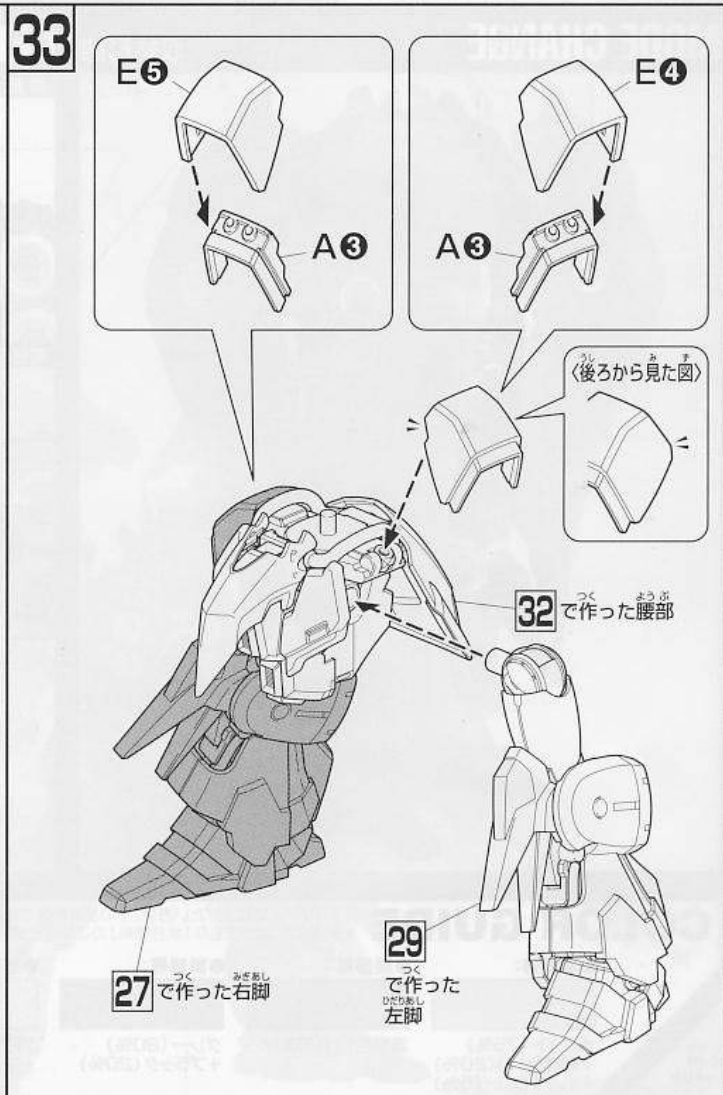
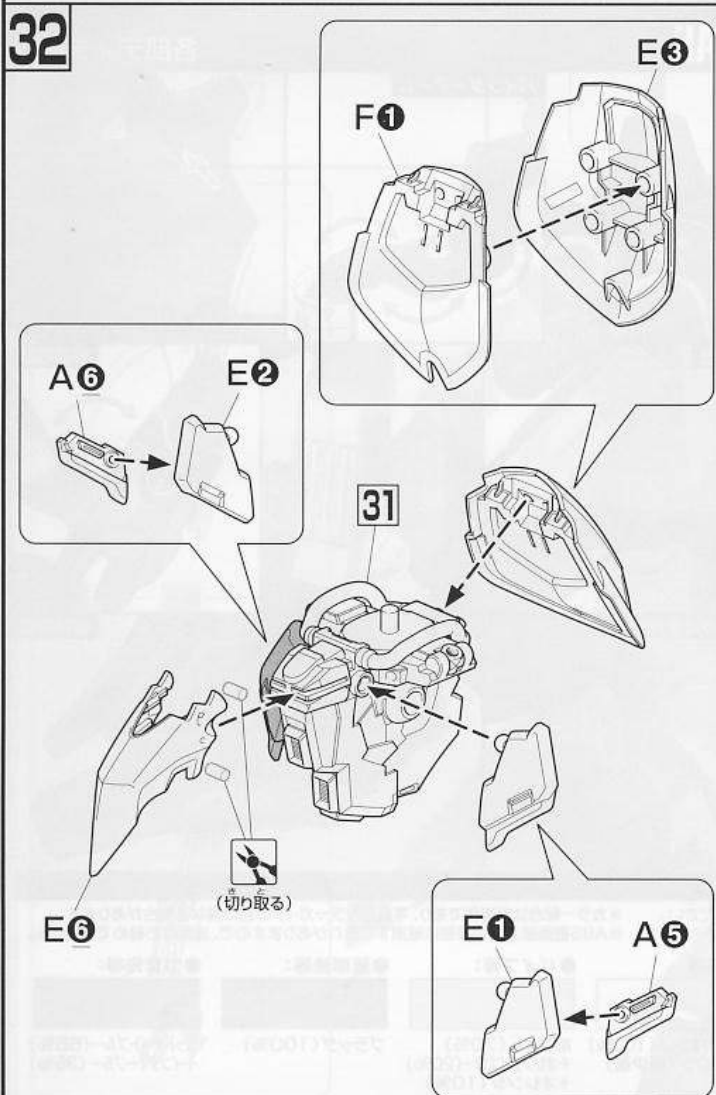
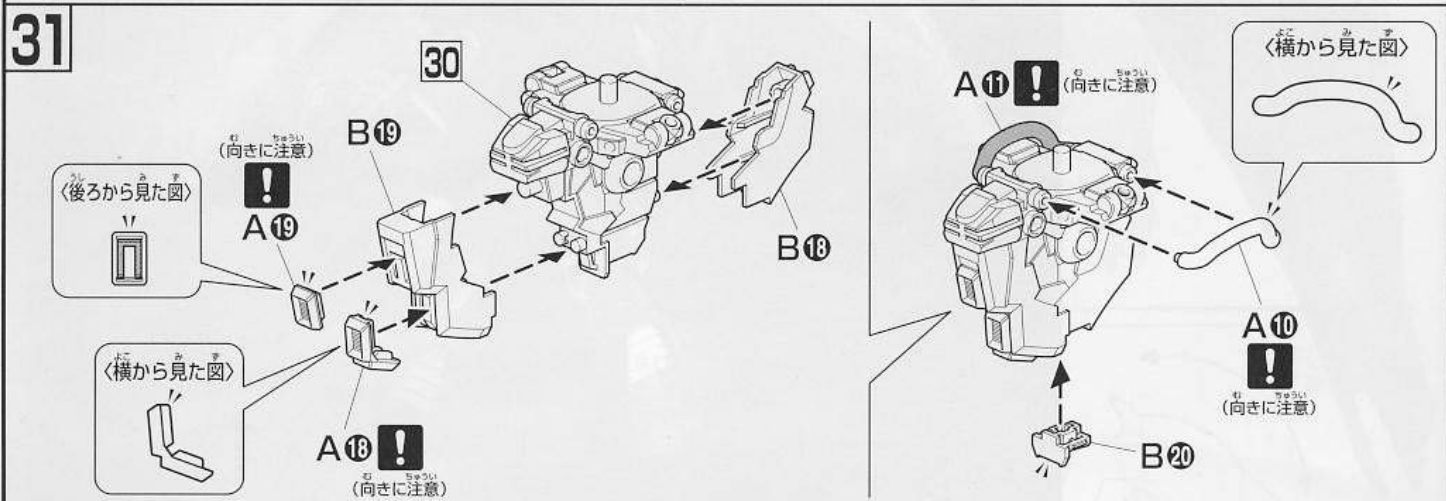
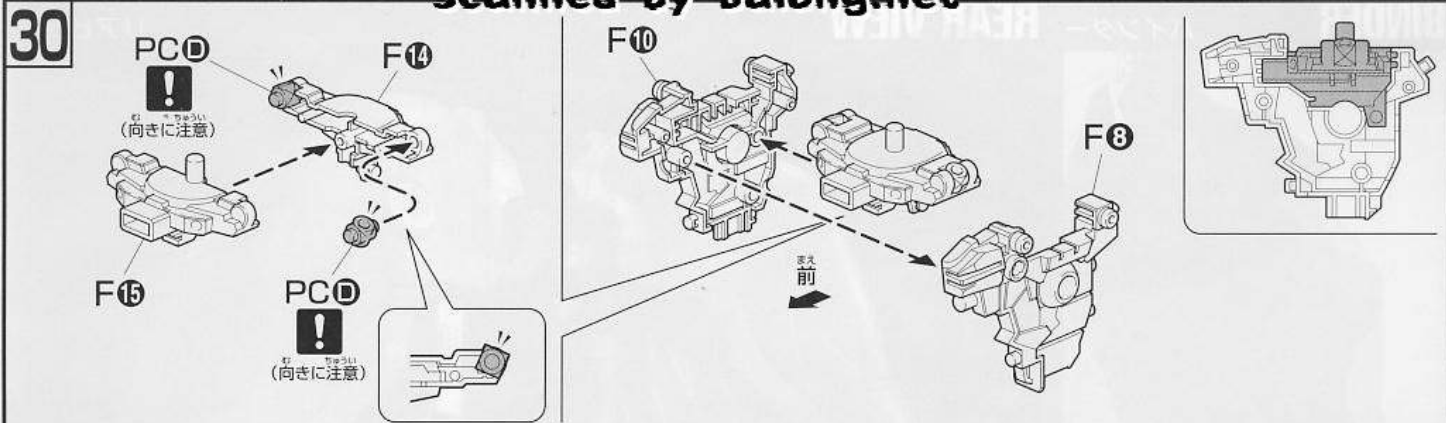

34

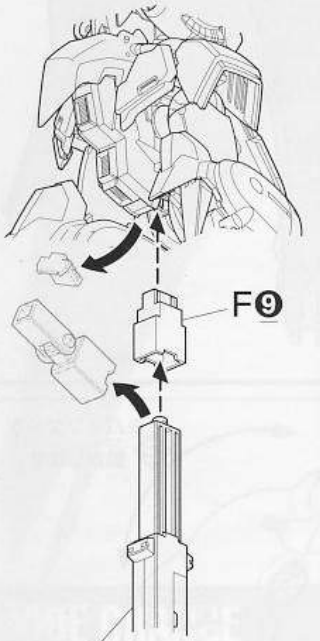
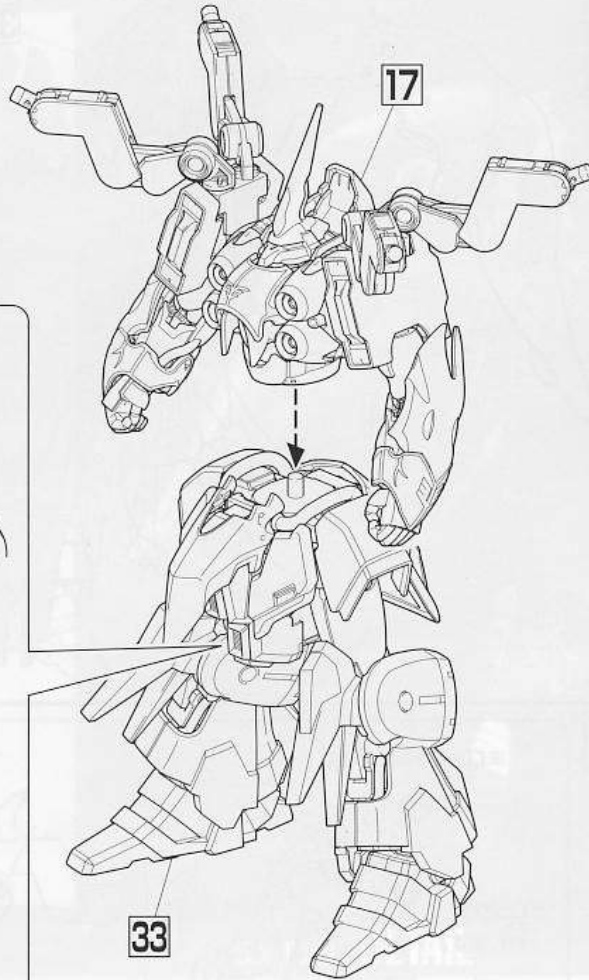

※バンダイプラモデル
アクションベース1 (別売り)

35

×8
こづく
8個作る

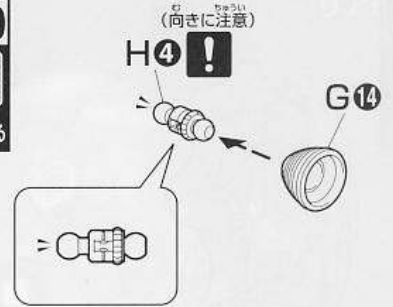

36

×4
こづく
4個作る

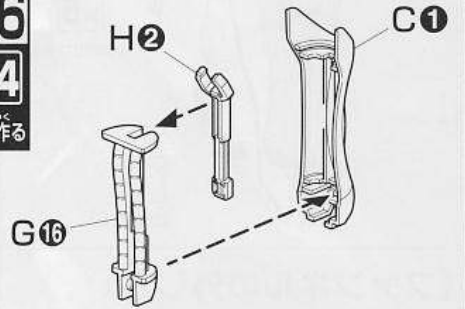

37

×4
こづく
4個作る

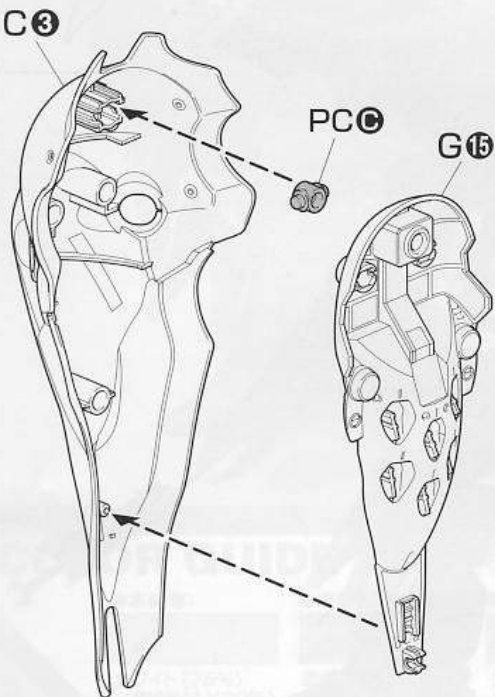

38

×4
こづく
4個作る

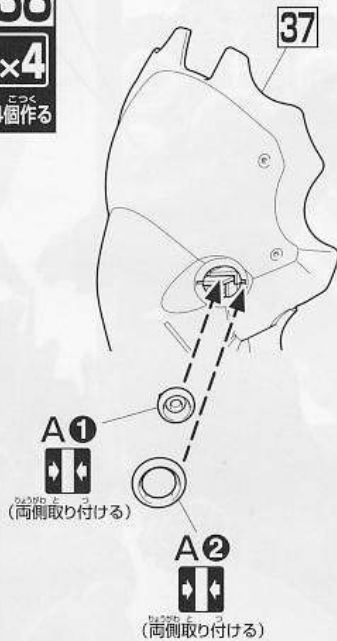

裏返します。

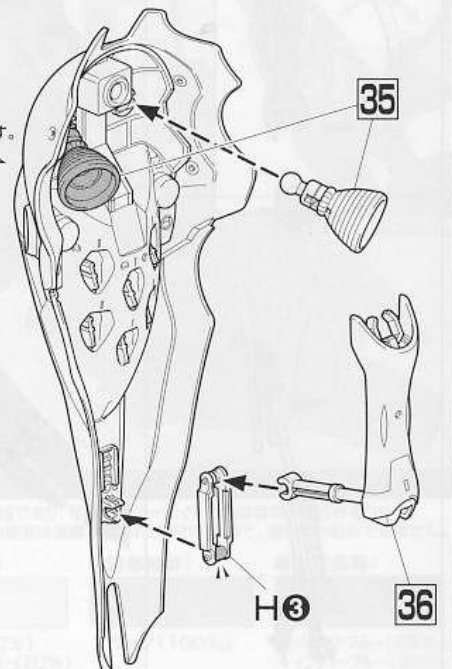

39

×4
4個作る

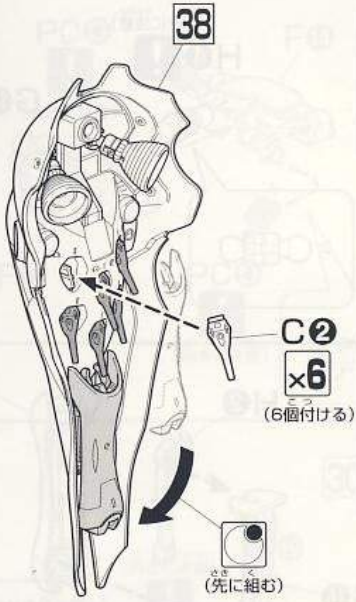

40

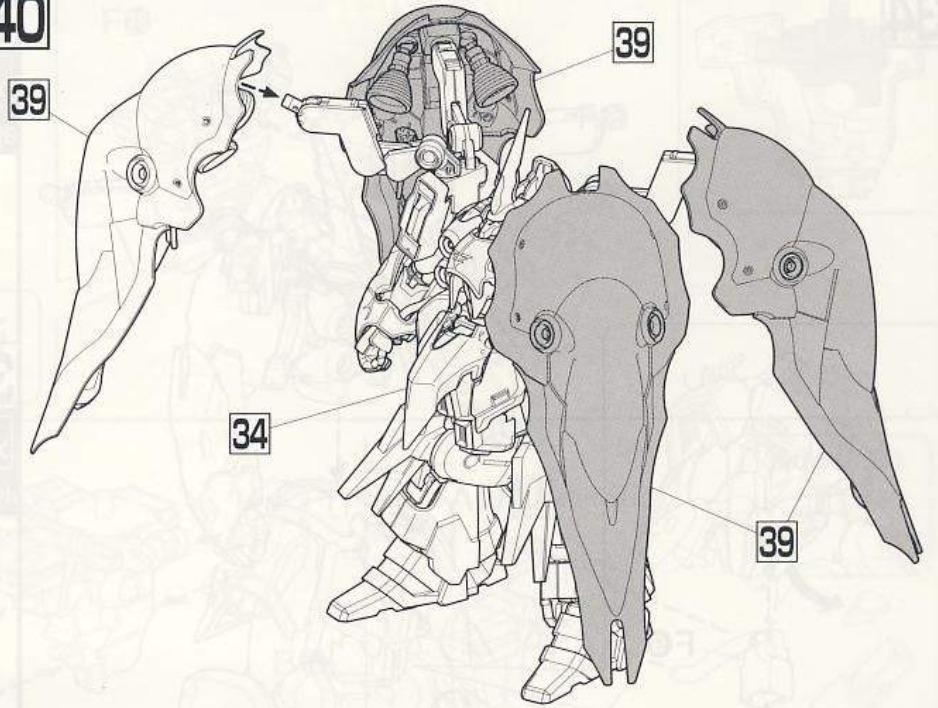

《ファンネルの外し方》



41

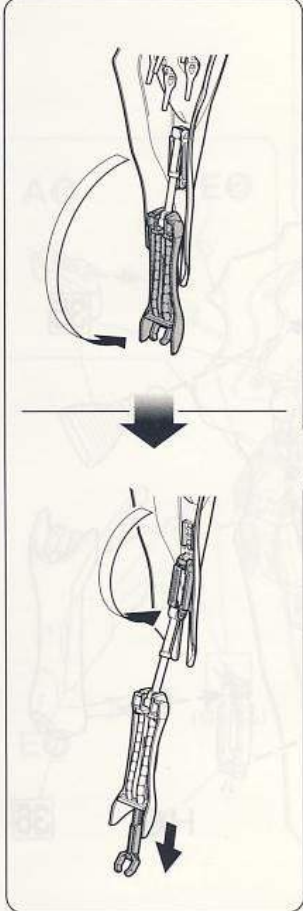
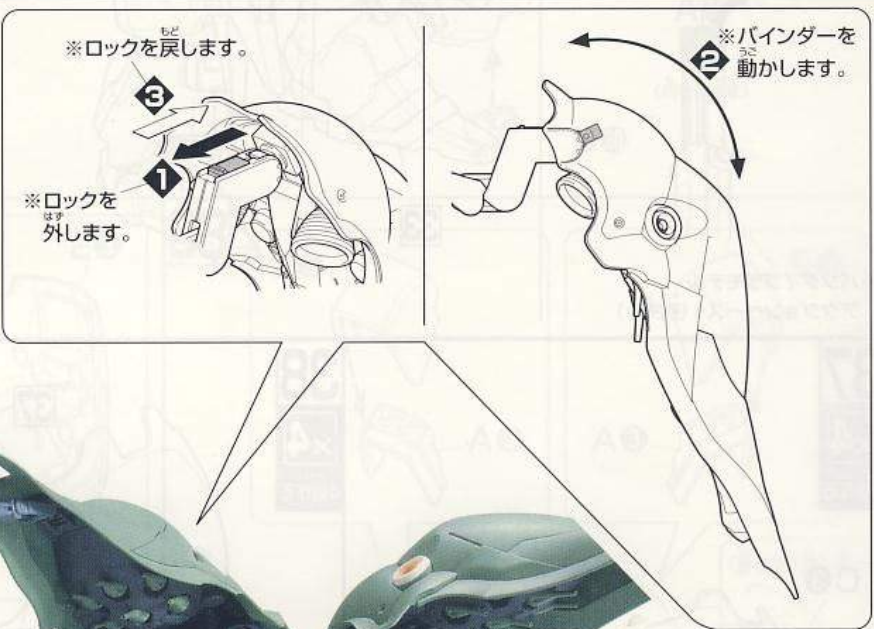

※写真の完成品は塗装してあります。

BINDER

バインダー

REAR VIEW

リアビュー



MODE CHANGE

収納形態

DETAIL

各部ディテール

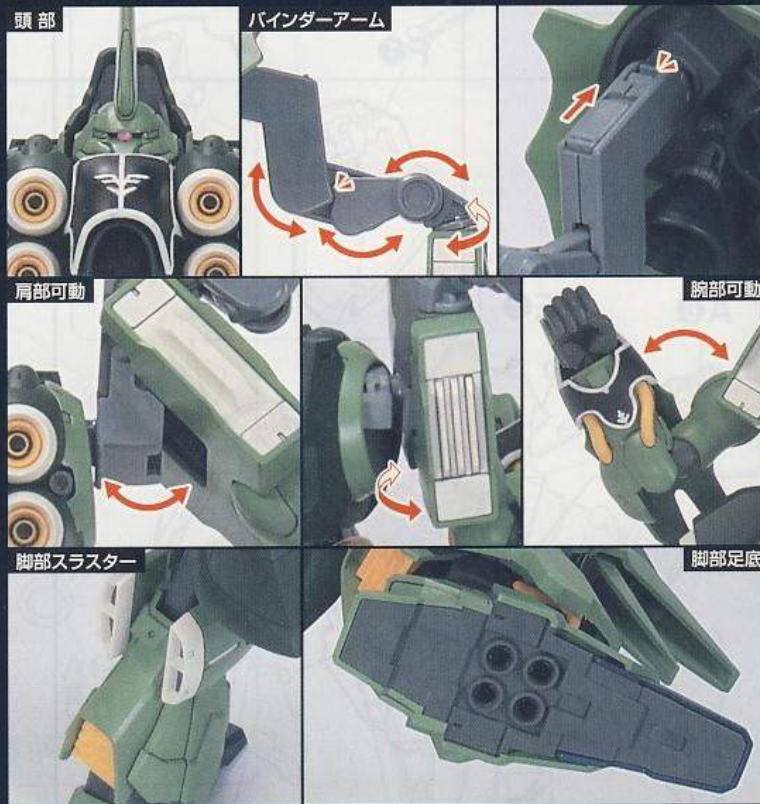

COLOR GUIDE

※よりリアルに仕上げたい方は、下の基本色をご確認ください。 ※カラー配合は参考値であり、写真とカラーガイドの色は異なる場合があります。
 ※塗装には、より安全な「水性塗料」のご使用をおすすめします。 ※ABS樹脂部分への塗装は破損する恐れがありますので、塗装はお勧めできません。

●本体等:

ホワイト (75%)
 +濃緑色 (1) (20%)
 +オレンジイエロー (5%)

●腰部等:

濃緑色 (1) (100%)

●関節等:

グレー (80%)
 +ブラック (20%)

●肩部等:

グランプリホワイト (100%)
 +ブラウン (極少量)

●パイプ等:

ホワイト (70%)
 +オレンジイエロー (20%)
 +オレンジ (10%)

●腕部袖等:

ブラック (100%)

●つま先等:

ミッドナイトブルー (65%)
 +インディゴブルー (35%)

※コピー不可
 HGUC-099
 クシャトリア



◀…… キャンペーンを実施する場合があります。応募する際にご使用するのでとっておいてください。