

©新志・サンライズ

Illustrated by Koma

∞ GUNDAM HWS

FA-93HWS ∞ GUNDAM HEAVY WEAPON SYSTEM



HG

UNIVERSAL CENTURY



BANDAI 2009 MADE IN JAPAN

この商品には、∞ガンダム(ヘビーウェポンシステム装備型)が1セット入っています。パッケージの写真・イラストと商品とは多少異なりますのでご了承ください。

GUNDAM HWS

FA-93HWS GUNDAM HEAVY WEAPON SYSTEM

© 創通・サンライズ

Scanned by Dalong.net

MODEL NUMBER : FA-93HWS
TOTAL HEIGHT : 22.0m
WEIGHT : 32.6t
GENERATOR OUTPUT : 2980kw
MATERIAL : GUNDALIUM ALLOY
SPECIAL EQUIPMENT : FIN FUNNEL
ARMAMENTS :
HEAD VULCAN GUN
HYPER MEGA RIFLE
SHOULDER MISSILE LAUNCHER
HIGH MEGA SHIELD
BEAM RIFLE
BEAM SABER
NEW HYPER BAZOOKA
SHIELD



1/144 SCALE

HG
UNIVERSAL CENTURY

BANDAI 2009 MADE IN JAPAN

●写真の完成品は塗装してあります。

0158436

BAN
DAI



ハイパー・メガ・ライフル

ビームを圧縮して砲的に射出するマシンガン使用は無論のこと、最大出力時には、同時期の戦艦の砲塔数基に匹敵する威力を発揮するほか、ビームを絞り込んでの超長距離狙撃に対応した精密射撃用にパイポッドを装備する。マズル上部に射撃用デュアルセンサーを装備しており、射出のタイミングや対象との距離などに応じて威力をコントロールすることも可能。その調整にはサイコミュを採用しているとする説もあるが定かではない。

ハイ・メガ・シールド

ベースのシールドが元から内蔵するビーム・ガン用のジェネレーターを転用した、大口径のメガ粒子砲を2門装備する強化型シールド。大容量のコンデンサーシステムをベースのシールドとの間に装備することで、エネルギーCAPシステムの大幅な軽量化を達成。本ユニットのみでハイ・メガ・キャノン並みの威力を発揮する。ただし、コンデンサーへのエネルギー充填に時間がかかるため連射はできない。

肩部ミサイルランチャー

グリプス戦役以降の標準的な各種弾頭を射出可能な追加装備。構想の段階では、射出後に弾頭の軌道をおる程度コントロール可能なサイコミュ・グレナードの搭載も検討されていたが、機器の小量化が困難で、実用化には至らなかった。ただし、このコンセプトは継続課題としてアナハイム・エレクトロニクス内部において研究され続けていたらしく、数年後に「ファンネル・ミサイル」の実用化に繋がったと言われている。

フィン・ファンネル

ガンダムタイプ初のビット兵器であり、MSが単体で携行できる武装としても屈指の威力を持つ。開放型のメガ粒子加速帯と小型のジェネレーターを内蔵し、3基以上のファンネルを配置することによってビームバリアの面展開が可能。最低4基のファンネルを配置すれば、機体周辺の全方向からの攻撃を立体的に防御することも可能となる。装着時には、機体バランスに応じてサブラスターとしても機能する。



※一部の写真はバンダイプラモデルアクションベース2(別売り)を使用しています。

FA-93HWS ヲガンダム (ヘビー・ウエポン・システム装備型)

FA-93HWS V(ニュー)ガンダム ヘビー・ウエポン・システム装備型は、模型雑誌「B-CLUB」に1988年頃、掲載されたCCA-MSV(「逆襲のシャア」モビル・スーツ・バリエーション)に登場するニュータイプ専用MSである。この機体は、かつてのガンダム強化案「F.S.W.S.(Full-armor System & Weapon System=装甲および武装強化システム)いわゆる「フルアーマー化」を「RX-93 ヲガンダム」に施すというプランによるものであり、第二次ネオ・ジオン戦争(シャアの反乱)が長期化した場合に備え、ヲガンダムの機能強化のため立案された。基本的には、ベース機であるヲガンダムには手を加えず、ガンダムタイプ初のフルバックNT(ニュータイプ)専用機でもある本機の特徴を最大限に利用するというものであった。まず、装甲強化に伴う自重増加による機動性の低下を解消すべく、装甲そのものがプロベラントとラスターを内蔵するユニットとなっている。さらに、ビーム・ライフルとシールドは、それぞれハイパー・メガ・ライフルとハイ・メガ・シールドに強化されている。これらの「強化案」は、基本的にU.C.0090年代までの「過剰な機能増加」のベクトルに沿ったもので、ヲガンダム本来のコンセプトとは相容れないものと思われたが、例えば脚部の装甲兼ラスターユニットはZ系の脚部構造をベースとしていたため、歴代の「ガンダムタイプ」を参考とするヲガンダムとの相性は非常に良好であったようだ。また、肩部ミサイルランチャーにはZZに実装されたものと同等の部材を採用するなど、調達の効率化も図られつつ、「ガンダム」にこだわったものとなっていた。また、各部の制御はサイコ・フレームとのリンクが前提であった事は言うまでもない。資料によれば、兵装のサイコミュ・アレンジに加え、胸部装甲へのフィールド搭載、あるいは内装のフルサイコフレーム化なども検討されていたようだが、「シャアの反乱」の早期終結に伴い、プランそのものが立ち消えになったと言われている。



●写真はイメージです。

キャンペーンを実施する場合があります。応募する際に使用するのどっておいてください。

COLOR GUIDE

※よりリアルに仕上げたい方は、下の基本色をご覧ください。 ※カラー配合は参考値であり、写真とカラーガイドの色は異なる場合があります。 ※塗装には、より安全な「水性塗料」のご使用をおすすめします。 ※ABS部分への塗装は破損する恐れがありますので、塗装はお勧めできません。

●本体等：



ホワイト(100%)
+ネービーブルー(少量)
+イエローグリーン(少量)

●胸部等：



ミッドナイトブルー(100%)

●コクピットハッチ等：



モンザレッド(100%)

●本体ダクト、ラスター等：

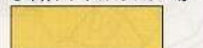

イエロー(70%)
+オレンジイエロー(30%)

●センサー類：

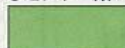

蛍光グリーン(100%)

●ハイ・メガ・シールド基部等：



黒鉄色(80%)
+焼鉄色(20%)

38

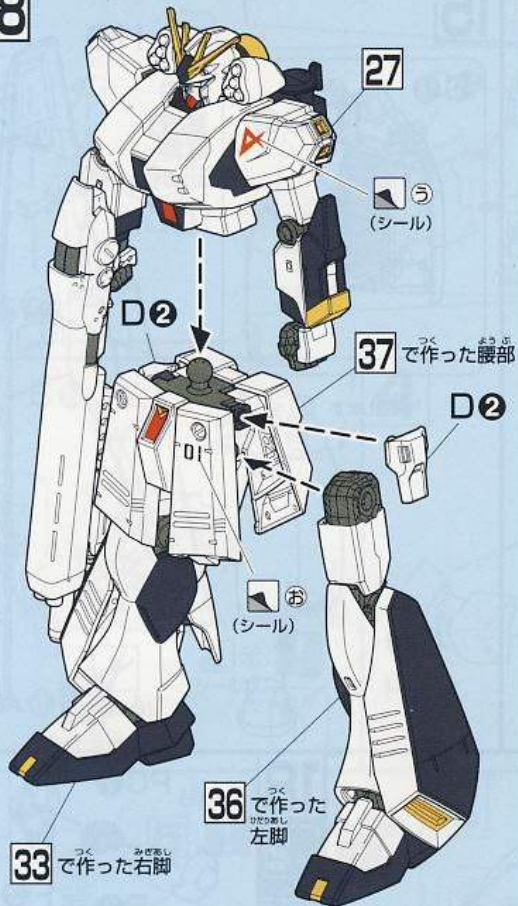

39

Scanned by Dalong.net

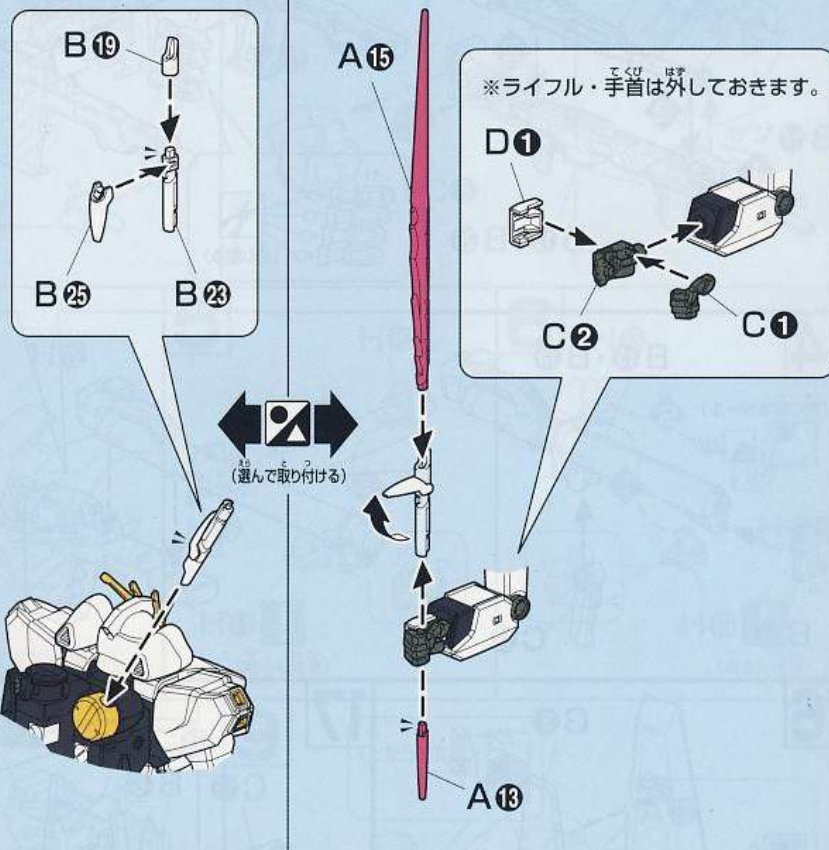

40

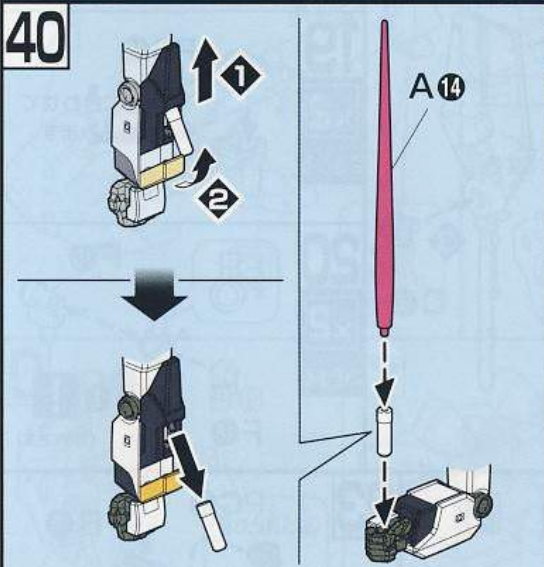

41

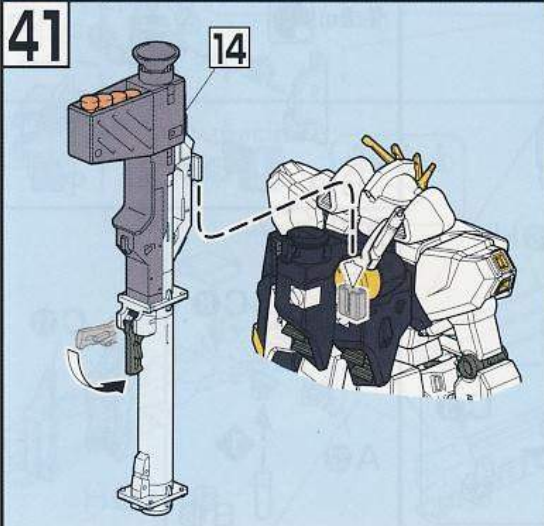

42

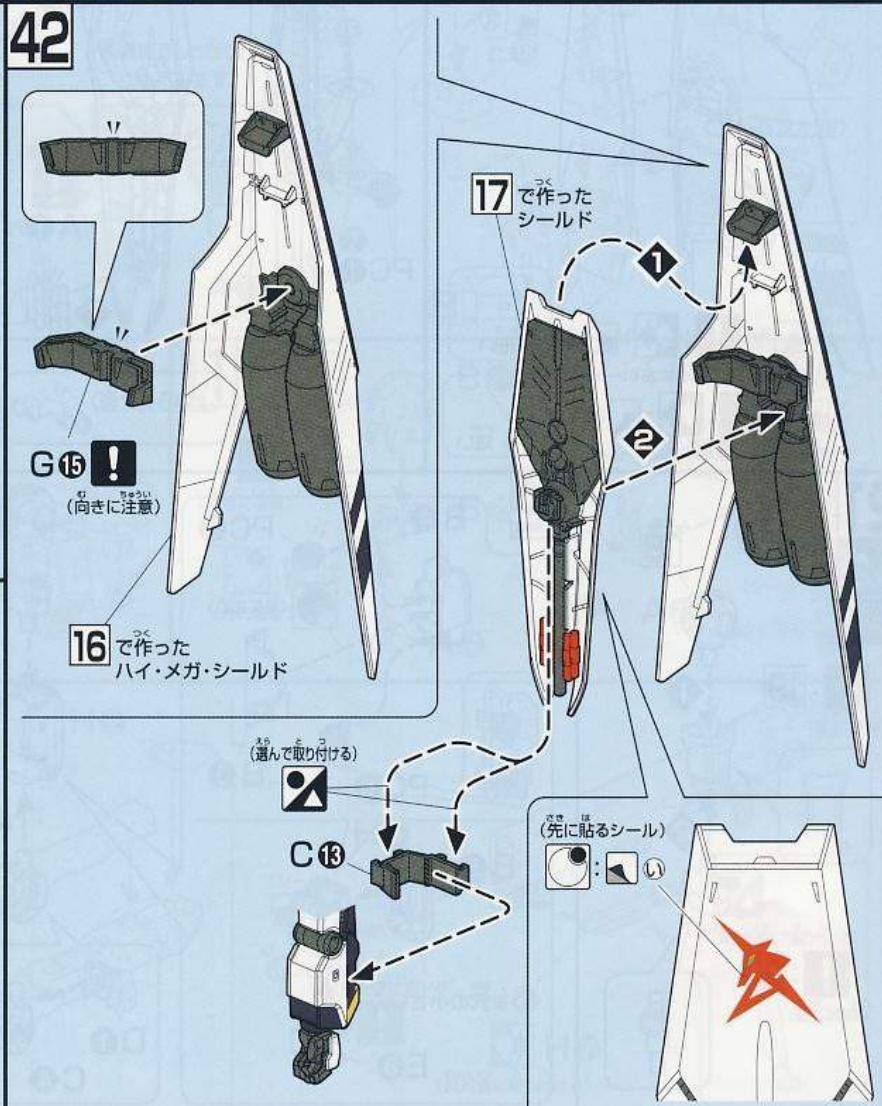

43

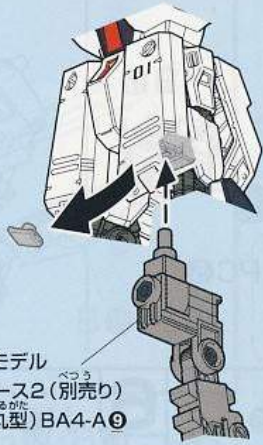

※バンダイプラモデル
アクションベース2 (別売り)
差し込み用 (丸型) BA4-A⑨

44

×6
6個作る

Scanned by Dalong.net

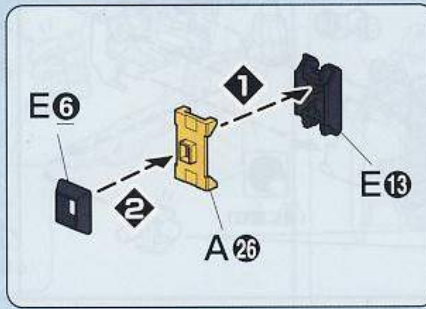

F7!
(向きに注意)

〈裏から見た図〉



F7!
(向きに注意)

45

×2
2個作る

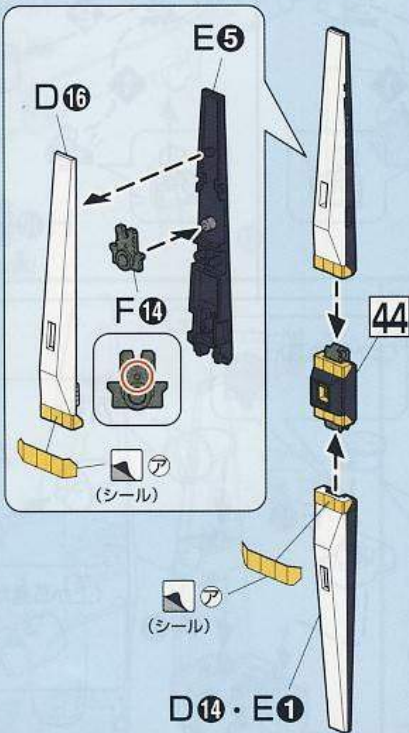

46

×2
2個作る

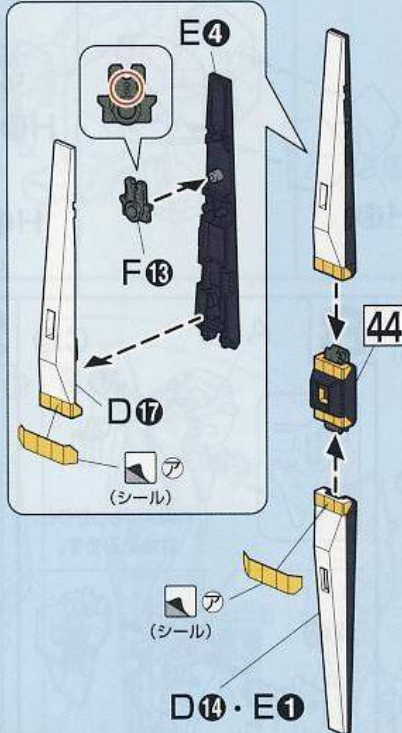

47

×2
2個作る

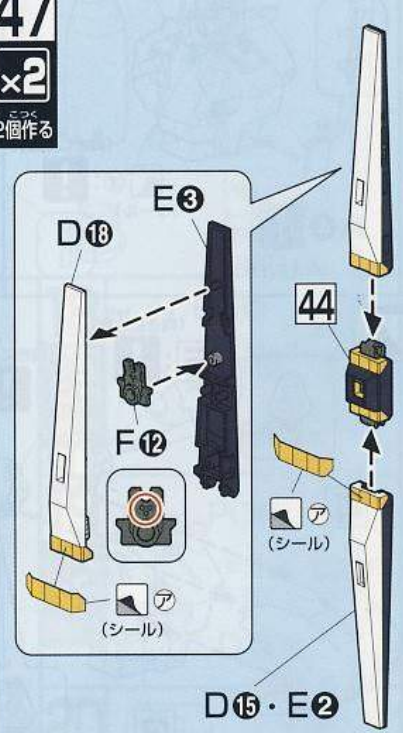

ファンネルの変形

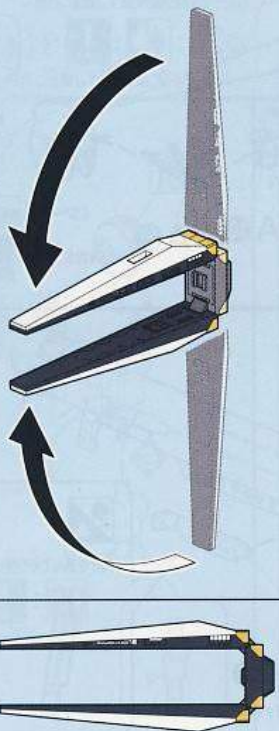

1

ファンネルの装備

※識別マークが見えるように、先に2、3の連結を
してから折りたたむこともできます。

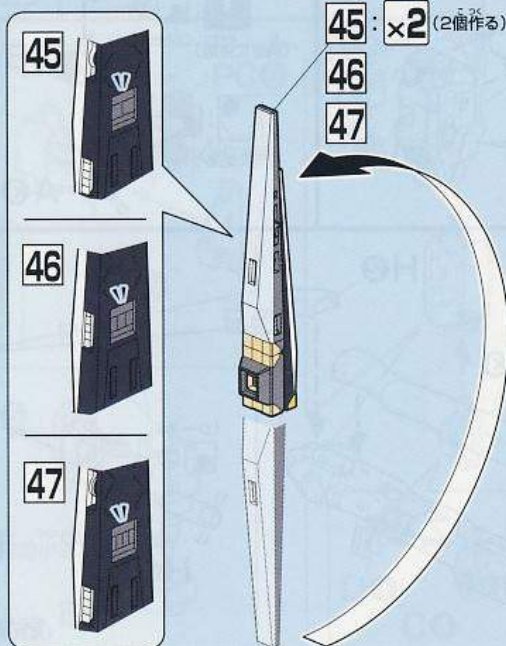

2

※裏に識別マークがある方が上になります。

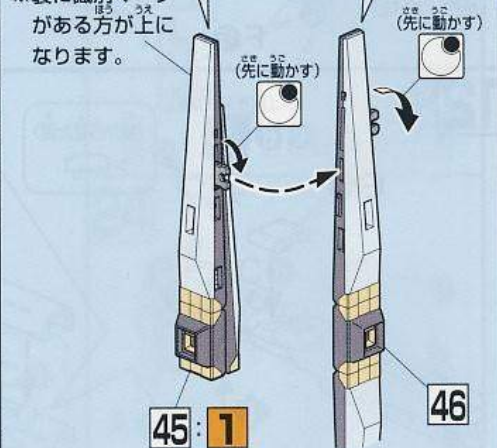

3

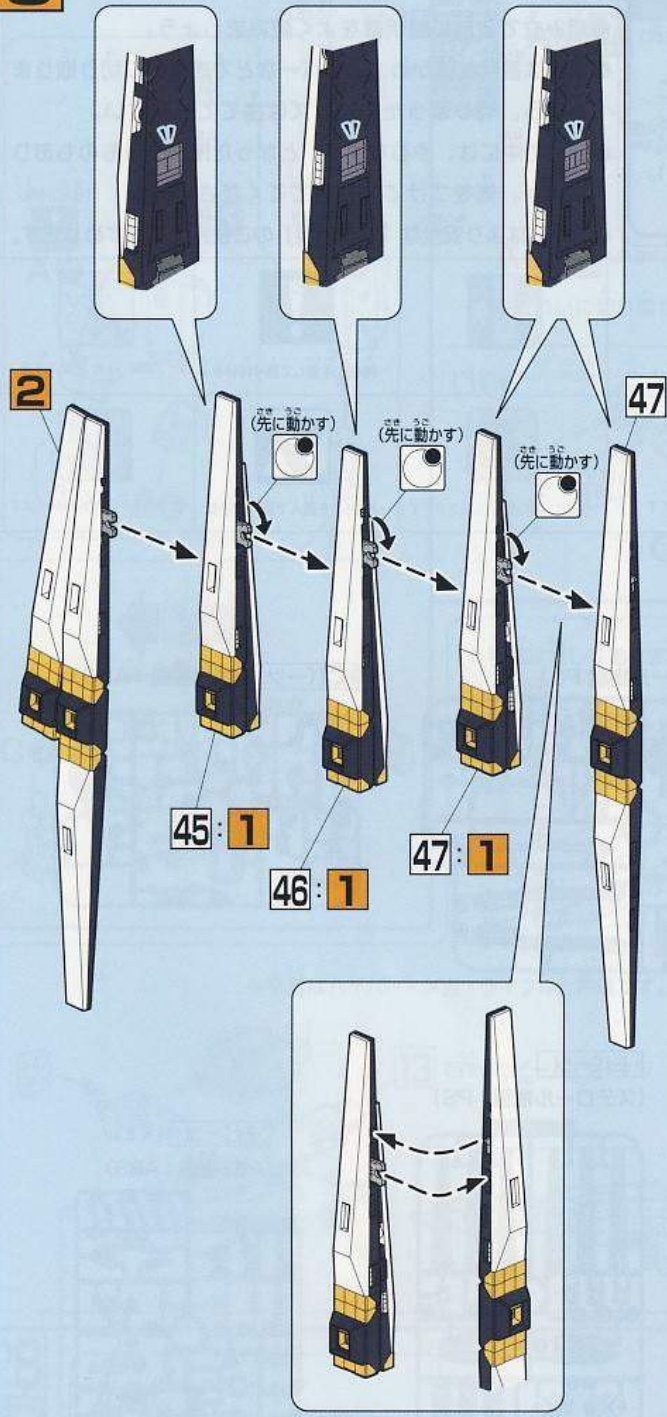

4

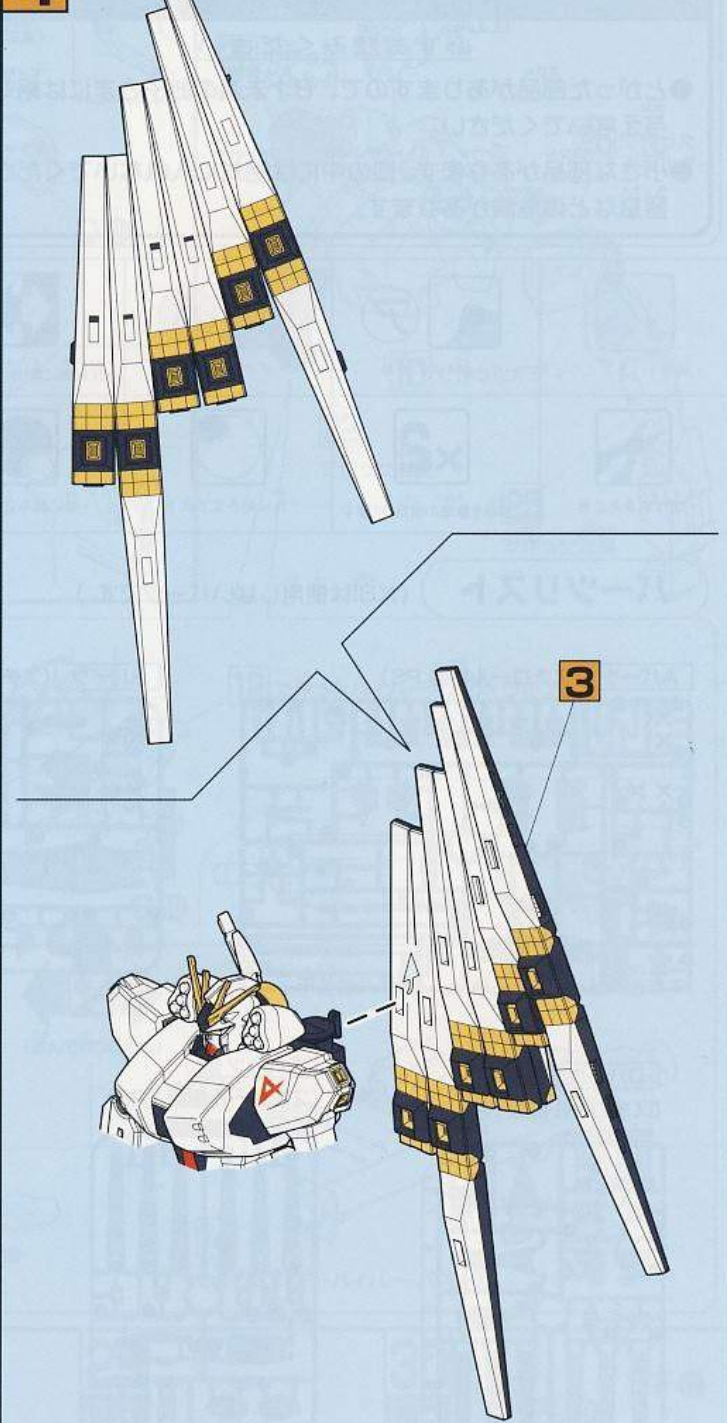

《お買い上げのお客様へ》部品をこわしたり、なくした時は、「部品注文カード」に必要な部品の記号／番号／数量をはっきり書いて切り取り、郵便局で定額小為替をお買い求めいただき、封書（裏面に必ず、お客様のお名前、年齢、ご住所を明記してください。）にて下記までお申し込みください。なお、やむをえず部品注文カードをご使用できない場合には発送が遅れる場合がございます。ご了承ください。又、部品注文カードはコピー（拡大含む）での使用も可能です。代金は、料金表通りです。定額小為替は無記入（白紙）で同封してください。なお、部品の形状・重量で郵送料に過不足が生じることがあります。部品発送の際に表記額を超える時は不足分を請求、表記額以下の時には残額をお返しいたします。また、在庫がない場合には注文をお断りする場合がございます。その際は、お送り頂きました代金（為替）を返送いたします。但し、それ以外に掛かった手数料等は、お客様負担になりますので、ご了承の程、何卒よろしくお願い致します。もし部品に不良品がございましたら、その部品を切り取り、商品名を書いて、下記まで封書にてお送りください。良品と交換させていただきます。ご記入頂きました個人情報につきましては、商品・部品の発送及び情報の提供以外には使用いたしません。部品注文の方法は、HPでもご紹介しております。詳しくは<http://bandai-hobby.net>より▶お客様へ▶相談センターのお知らせ▶「■部品が必要になったらこちらのページをご覧ください。」でご参照ください。

■申し込み先 (株)バンダイ静岡相談センター
〒420-8681 静岡県静岡市葵区長沼500-12 TEL 054-208-7520

《料金表》●部品代、送料は切り取った1個の料金です。

部品番号	取扱説明書	シール類	H●	その他の部品
部品代	80円	各40円	100円	各40円
郵送料	80円	80円	120円	120円

・電話受付時間 月～金曜日（祝日を除く）10時～16時
・電話番号はよく確かめてお間違いないようにご注意ください。

FOR USE IN JAPAN ONLY.

部品注文カード

0158436

1/144SCALE HG UC

FA-93HWS ガンダム
(ヘビー・ウェポン・システム装備型)

必要な部品の記号・番号・数量をか

●注文された理由(○で囲む) (こわした/なくした)

・日中ご連絡可能な電話番号 ・年齢
() () (才)

R2029270

'09.04

2009.04/T・ON

※コピー使用可



注意

必ずお読みください

- とがった部品がありますので、8才未満のお子様には絶対に与えないでください。
- 小さな部品があります。口の中には絶対に入れないでください。窒息などの危険があります。

《組み立てる時の注意》

- 組み立てる前に説明書をよく読みましょう。
- 部品は番号を確かめ、ニッパーなどできれいに切り取りましょう。切り取った後のクズは捨ててください。
- 部品の中には、やむをえず、とがったところがあるものもありますが、気をつけて組み立ててください。
- 塗装にはより安全な「水性塗料」のご使用をおすすめします。



・塗装をするところ



・シールの番号



・デカールの番号



・反対側に取り付けるパーツ



・両側に同じパーツを取り付ける



・向きに注意して取り付ける



・ビスの締めすぎに注意



・切り取る場所



・部品を数値の個数作ります



・先に組み立てます



・後に組み立てます



・数値に合わせて回転させます



・どちらかを選んで取り付ける



・反対側も同じように動きます

パーツリスト

(X印は使用しないパーツです。)

Aパーツ (スチロール樹脂:PS)

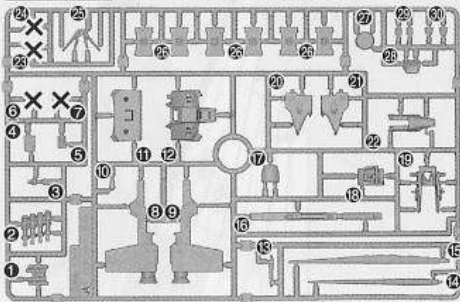

Bパーツ (スチロール樹脂:PS)

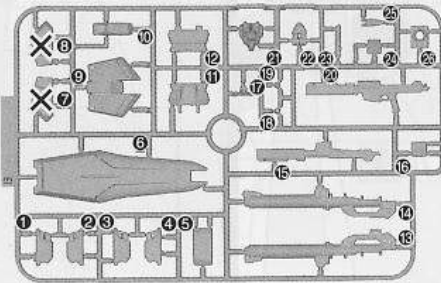

Cパーツ (ABS樹脂:ABS)

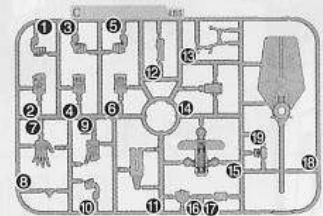

Dパーツ (x2) (スチロール樹脂:PS)

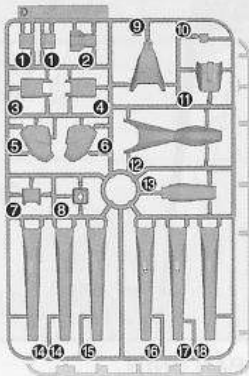

Eパーツ (スチロール樹脂:PS)

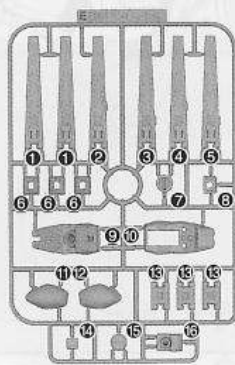

Eパーツ (スチロール樹脂:PS)

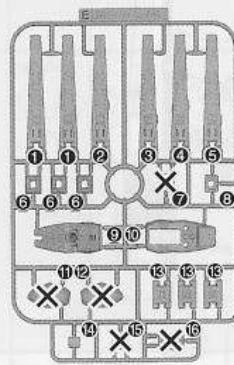

Fパーツ (x2) (ABS樹脂:ABS)

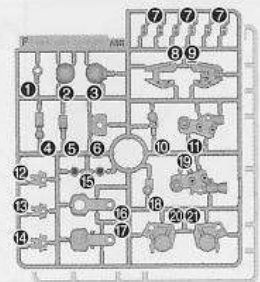

Gパーツ (スチロール樹脂:PS)

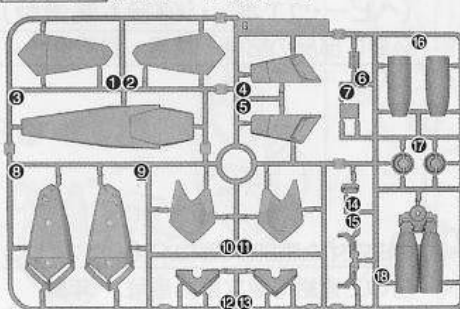

Hパーツ (スチロール樹脂:PS)

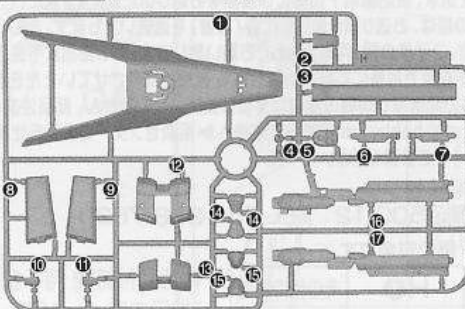

〈PC-132A〉 (ポリエチレン:PE)

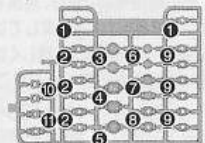

- シール……………1
- マーキングシール…1

※余ったシールは好きな所に貼ってください。

1

x2 (2個作る)
E14 (向きに注意)
PC11
F6

A11
A12 C14
C14 (後に組む)

2

B11 B12
PC6
パチン

3

B24
A4 (向きに注意)
シール (向きに注意)

4

H12
H13

5

H14
H11 (向きに注意)

6

H15
H10 (向きに注意)

7

4
5 (向きに注意)
6 (向きに注意)

8

A19 C19
※奥までしっかりと、はめ込みます。
A20 A21

9

上から見た図
E15 E16
E7
A17 A27
A18
上から見た図

10

D10 D10
裏から見た図
F15 F15

7

7
8

11

B21 B22
A10 A25
A3
シール (向きに注意)
シール (先に貼るシール)

12

G6 (向きに注意)
G7
H2
H3
横から見た図
H16・H17

H5

H5
H4 (向きに注意)
H6
H7 (向きを選んで取り付ける)
(反対側に取り付ける)

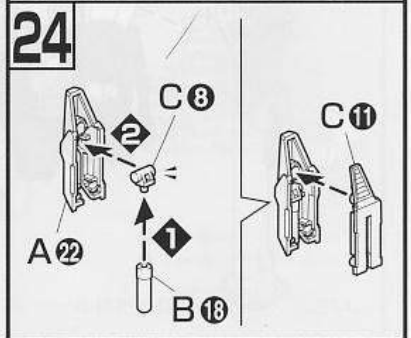
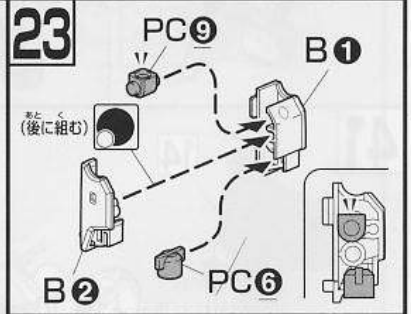
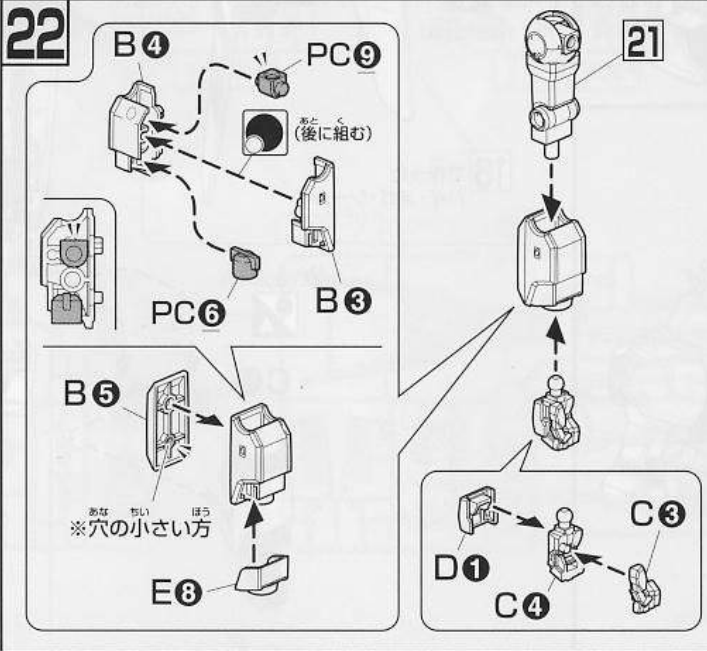
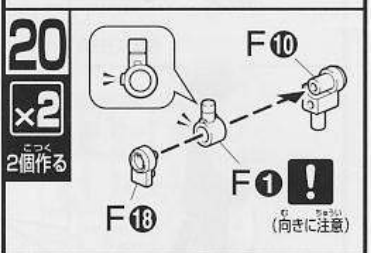
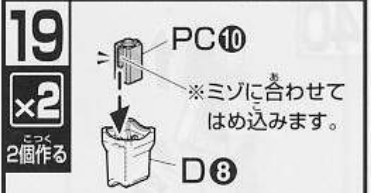
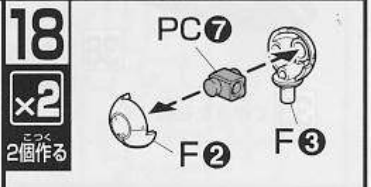
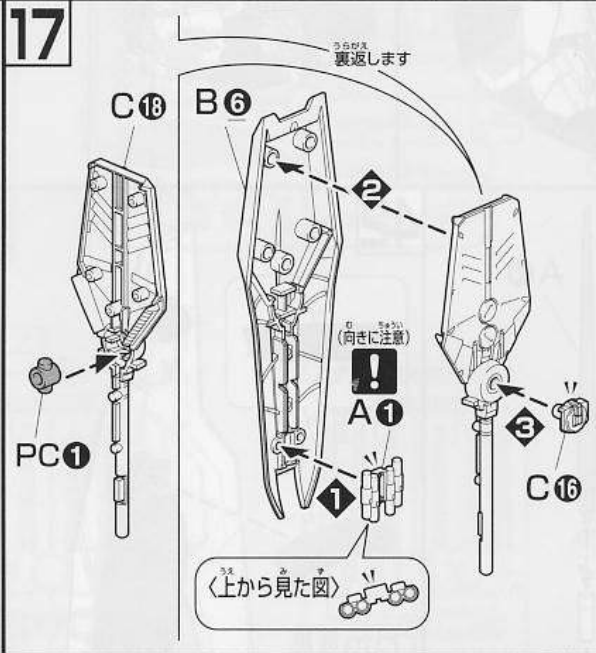
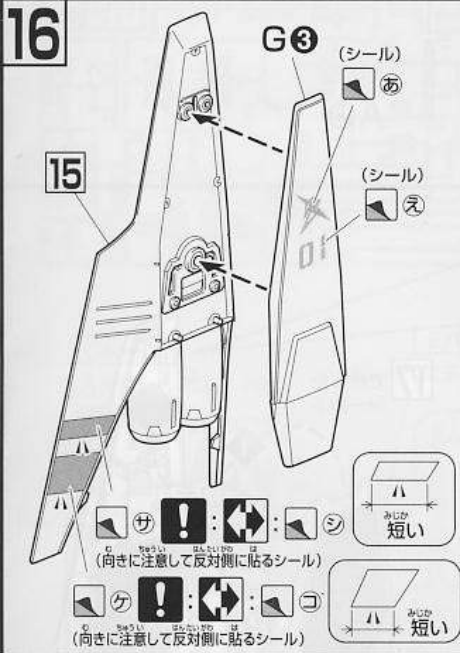
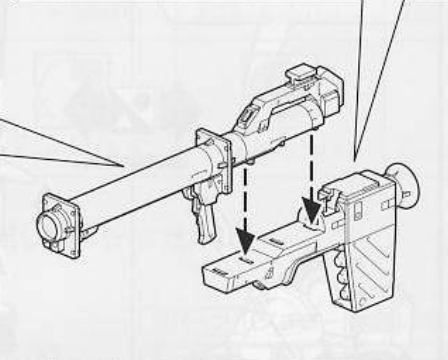
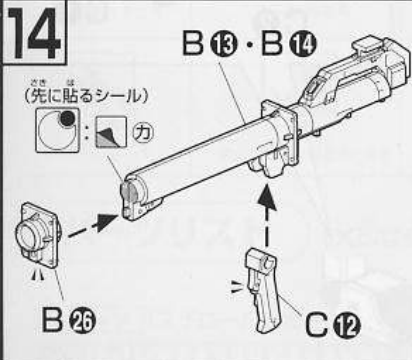
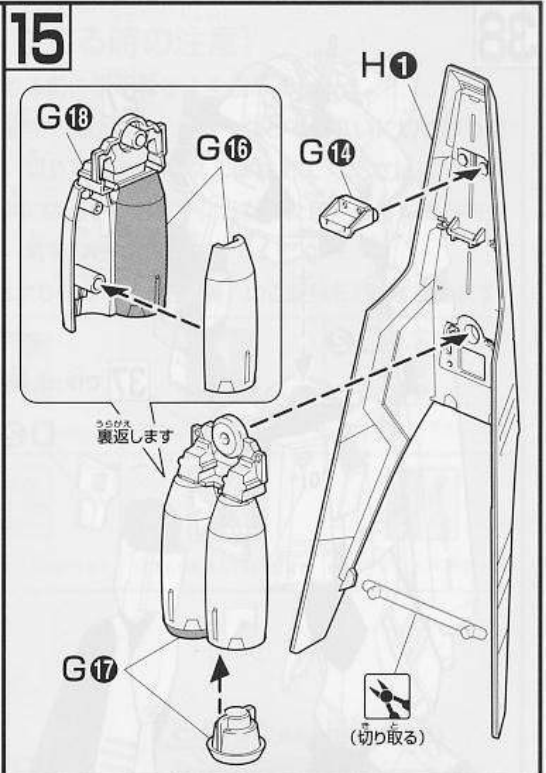
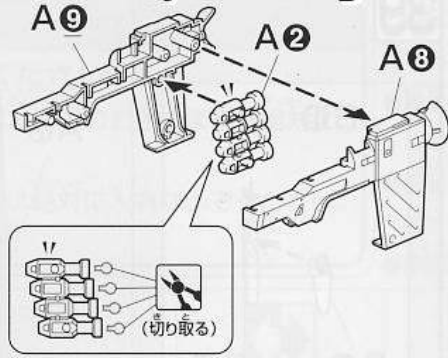
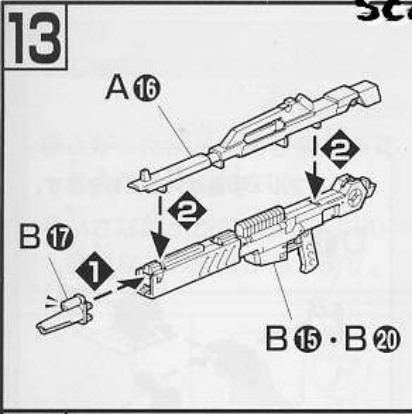

25

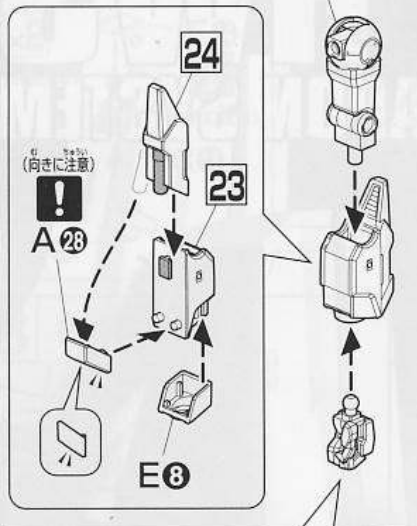

(選んで取り付ける)

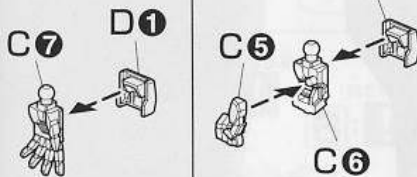

26

×2
2個作る

※きれいに切り取ります。

A29! (向きに注意)

A30! (向きに注意)

※きれいに切り取ります。

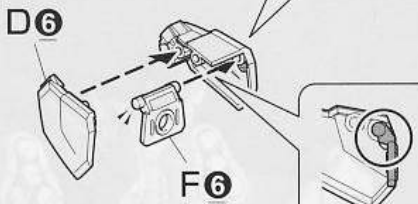

27

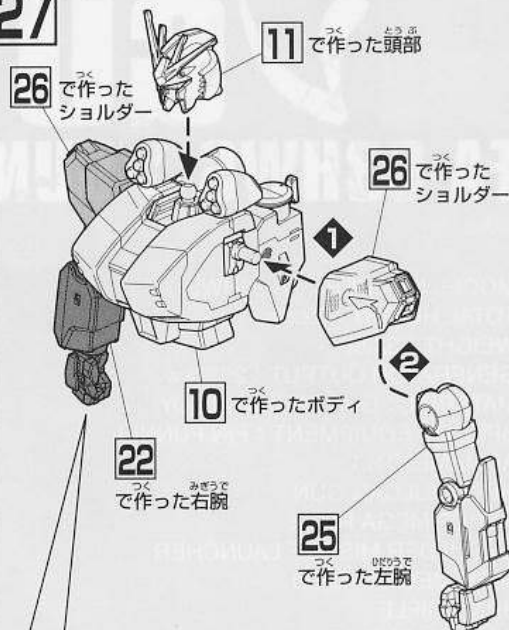

※手首は外しておきます。

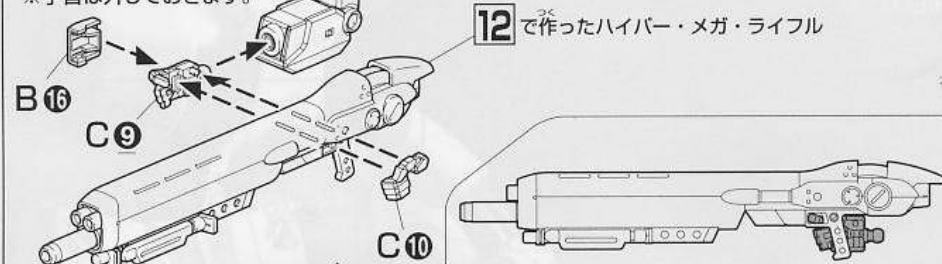

※手首はハイパー・メガ・ライフルと共通です。



(選んで取り付ける)

※手首はハイパー・メガ・ライフルと共通です。

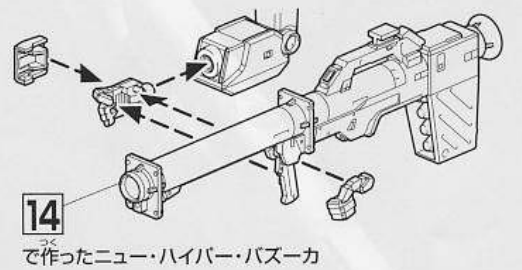
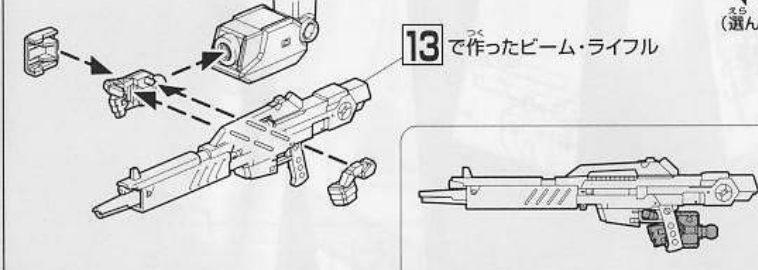

28

×2
2個作る

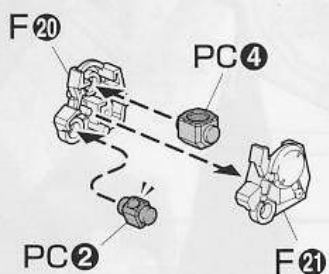

※きれいに切り取ります。

D11

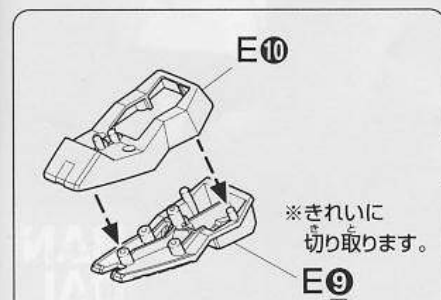

※きれいに切り取ります。

(シール)

29

×2
2個作る

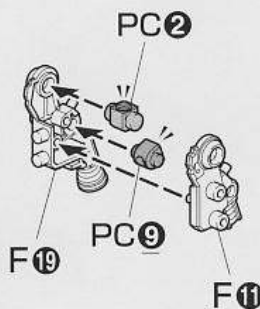

30

×2
2個作る

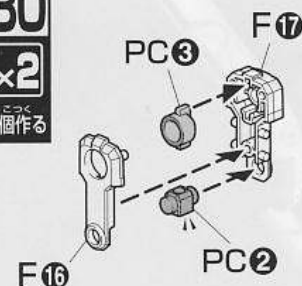

31

※PCが見えている方

