

©2006 BANDAI

# MS-180 ZÄMPFER

PRINCIPALITY OF ZEON

Illustrated by Koma



# HG

UNIVERSAL CENTURY



BANDAI 2006 MADE IN JAPAN

この商品には、ケジツゾウが1体入っています

パッケージの写真・イラストと商品とは多少異なる場合があります

# MS-18E KÄMPFER

## PRINCIPALITY OF ZEON ASSAULT USE MOBILE SUIT

© 創通・サンライズ

MODEL NUMBER : MS-18E  
TOTAL HEIGHT : 17.7m  
WEIGHT : 43.5t  
TOTAL WEIGHT : 78.5t  
GENERATOR OUTPUT : 1550kw  
MATERIAL : TITANIUM ALLOY AND  
CERAMICS COMPOSITE  
ARMAMENTS : SHOTGUN  
GIANT BAZOOKA  
STURM FAUST  
BEAM SABER  
HEAD VULCAN GUN  
CHAIN MINE



1/144 SCALE

**HG**  
UNIVERSALCENTURY

BANDAI 2008 MADE IN JAPAN

●写真の完成品は塗装してあります。

Scanned by Dalong.net

0155523

**BAN  
DAI**

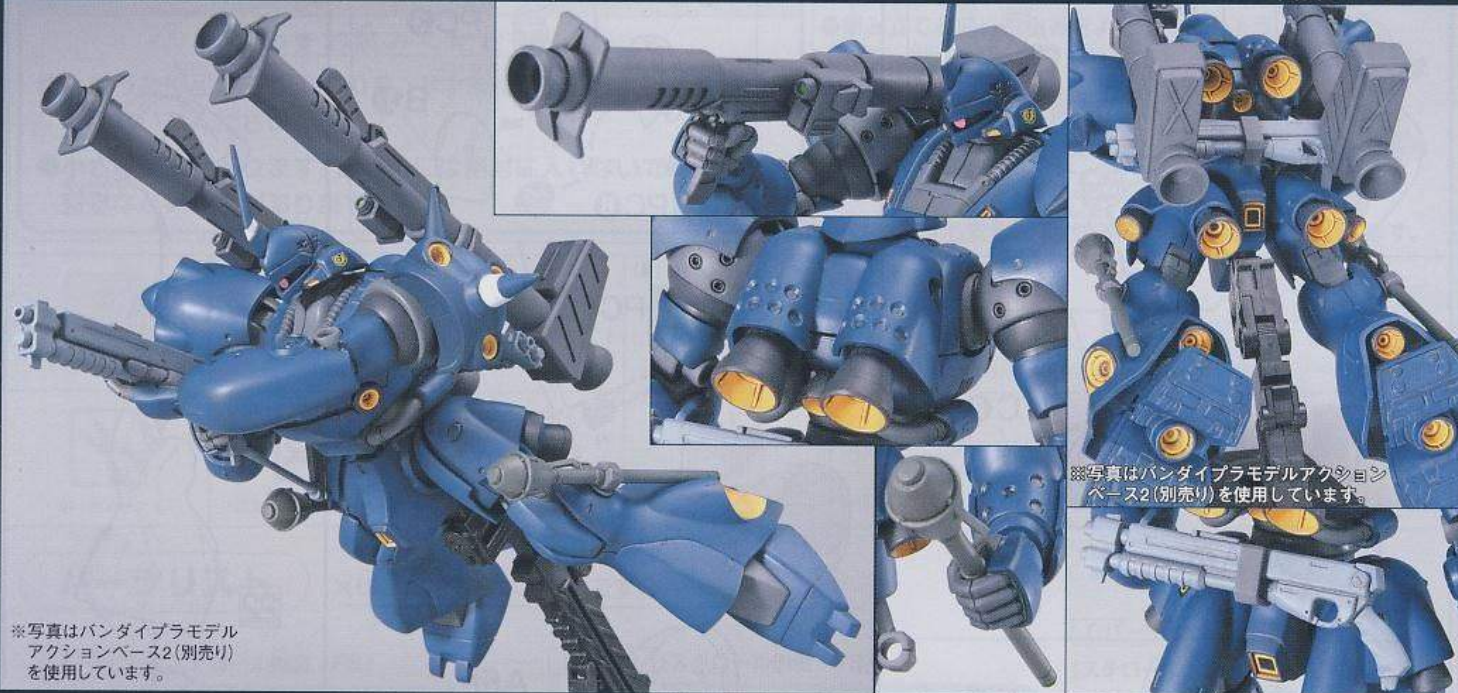

MARKING (㊦、㊧はマーキングシールの記号です。) マーキングシール

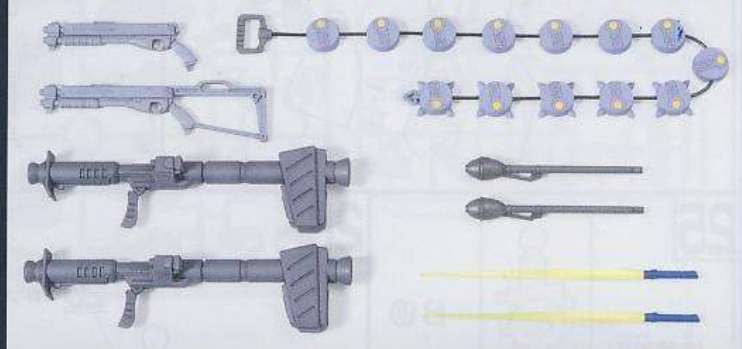

MS-18E ケンプファー

ケンプファーは、OVA作品「機動戦士ガンダム0080 ポケットの中の戦争」に登場した強襲用MSである。U.C.0079年12月18日。クリスマスを目前に沸き立つサイド6(リーア)、リポコロニーの繁華街に突如としてMSが出現した。ガンダムを組み立てている地球連邦軍の秘密施設の特定に成功したサイクロプス隊が、「ニュータイプ用ガンダム」を奪取または破壊するための作戦を発動したのである。サイクロプス隊はふた手に分かれ、シュタイナー、ガルシア、バーニイたちはアレックスの組み立て施設を襲撃し、もう一方のミーシャはケンプファーを駆り、サイド6の防衛部隊攪乱のため、市街地から居住施設を襲うよう進撃しつつ、連邦軍の基地を目指す。業を煮やした「アレックス」の母艦グレイファントムは、リーア政府の要請を待たずにシリンドラー内へ進入。ケンプファー襲撃のため、MS部隊を出撃させる。ケンプファーは圧倒的な戦力差をものともせず、降下してくる量産型ガンキャノンやジム・コマンドを次々と撃墜するや、倒れ様にバーニイを全開し、猛然と進撃を開始した。持てる武装の全てを使い切り、グレイファントムのMS部隊を潰走させたケンプファーは、遂に連邦軍のアレックス工廠にたどり着く。別働隊はガンダムの奪取、破壊に失敗し、アレックスはケンプファーの眼前で起動してしまった。しかし、ミーシャは慌てる事無く、シュタイナーの立案した作戦を遂行する。かねて用意の偽装トラックの荷台をぶち破り、チェーン・メインを取り出したミーシャはアレックスににじり寄る。「さあ来い! 戦い方を教えてやる!!」ケンプファーは振りかぶり、アレックス目かけチェーン・メインを巻き付ける。爆炎に包まれるアレックス。会心の笑みを浮かべるミーシャの表情はしかし、次の瞬間、瞬にして凍り付いた……!!

●写真はイメージです。

Scanned by Dalong.net

COLOR GUIDE

※よりリアルに仕上げたい方は、下の基本色をご覧ください。

※塗装には、より安全な「水性塗料」のご使用をおすすめします。

※カラー配合は参考値であり、写真とカラーガイドの色は異なる場合があります。

※ABS部分への塗装は破損する恐れがありますので、塗装はお勧めできません。

●本体ブルー等:



インディブルー(80%)  
+スカイブルー(15%)  
+イエロー(5%)

●本体グレー(明るい)等:



ニュートラルグレー(95%)  
+ブラック(5%)

●本体グレー(暗い)等:



ブラック(50%)  
+ダークグリーン(40%)  
+レッド(10%)

●バーニイ内部等:

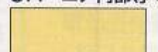

イエロー(70%)  
+オレンジイエロー(30%)

●チェーン・メイン:



ミディアムブルー(60%)  
+ホワイト(40%)  
+レッド(少量)

●ショットガン:

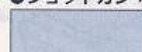

グレー(100%)

●バズーカ:

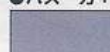

ニュートラルグレー(95%)  
+ネービーブルー(5%)

●シュツルム・ファウスト:

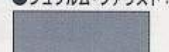

ニュートラルグレー(85%)  
+ダークグリーン(10%)  
+ブラック(5%)

# MS-18E KÄMPFER

MS-18E ケンプファーは、一年戦争末期にジオン公国軍が立案した「YMS-18」構想の内、単騎での対MS戦と敵防衛線突破能力の獲得に特化されたEタイプ (einhalten type=アインハウエンタイプ=襲撃型) に分類される機体である。そのコンセプトは、機体各所の大推力バーニアスラスタースで一撃離脱の強襲を行いつつ、敵の防衛線を突破してその拠点を攻略するというものである。この機体は、MSとしてははたすら機動性と運動性を求めた機体であり、設計段階から、自衛用と近接戦闘用以外の武装は、基本的にすべてオプションで供給するというコンセプトを持っていた。そのため、この時期の機体には珍しく専用武装も開発されている。無論、それら各種装備の実戦投入試験の側面もあったことは言うまでもない。強襲ポイントを確実に制圧するため、単騎として極限までの武装が可能となっており、兵器携帯用のラッチが各所に



## チェーン・マイン

強力な炸薬を内蔵した地雷を敵機に密着させ、その装甲などを破壊する。対象に取り付いたユニットのみが爆発し、その他のユニットは連結部から外れる。投擲も可能。

## メインスラスタース



## SPEC

型式番号：MS-18E 頭頂高：17.7m  
 本体重量：43.5t 全備重量：78.5t  
 ジェネレーター出力：1550kw  
 装甲材質：チタン合金セラミック複合材  
 武装：専用ショットガン、ジャイアント・バズ、シュツルム・ファウスト、ビーム・サーベル、頭部バルカン砲、チェーン・マイン



## ジャイアント・バズ

MS用の武装としては最大級の威力を発揮する代表的な大型兵器。リック・ドムⅡなどが標準的に携帯するものと同等品。

## 専用ショットガン

強襲用MSの専用兵器として開発された武装。弾体にはルナ・チタニウム合金を使用した00 (ダブルオー) バックで、ひとつのカートリッジあたり9発の弾体を射出する。

## サブスラスタース



## シュツルム・ファウスト

一年戦争後期に多用された使い捨ての簡易型ロケットランチャー。自動追尾装置などは無く、移動する標的に命中させるのは非常に難しいが、携帯用の武装としては強力な破壊力を持つ。



## ビーム・サーベル

本体大腿部に内装される近接戦闘用新撃ビーム兵器。MS-14用デバイスから派生し、次世代量産機のプロトタイプとして少量が先行量産された。

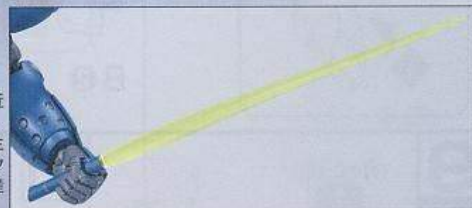

**30** (左手にも持たせられます)

※手首は外しておきます。

A26 (A28)

C3

28

A25 (A27)

(選んで取り付ける)

E7

x2 (2個作る)

D6

# 31



(左手にも持たせられます)

※手首は外しておきます。

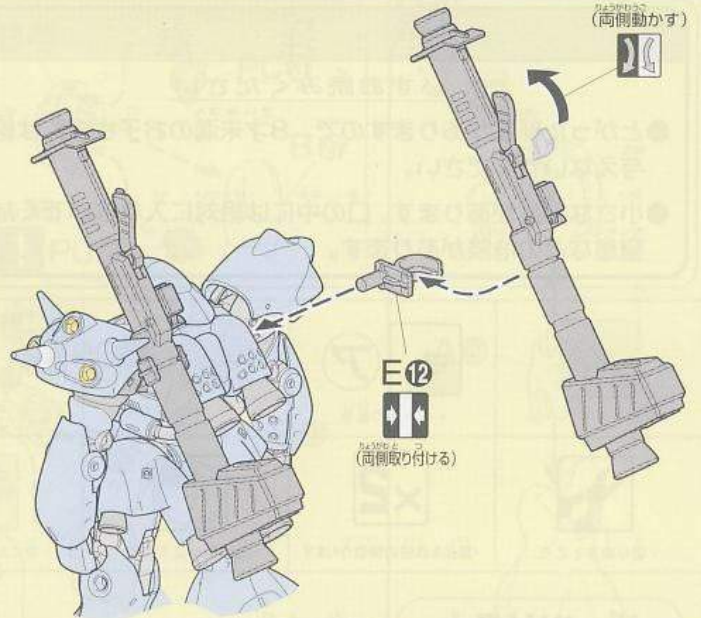
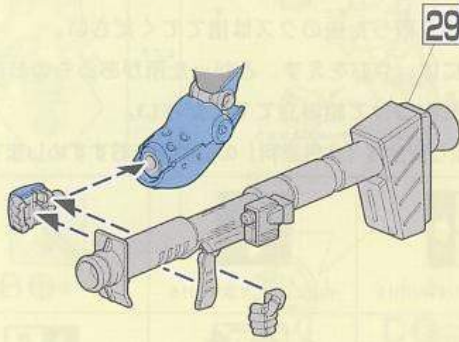

E12  
(両側取り付ける)

(両側動かす)

# 32



(左手にも持たせられます)

x2  
(2個作る)

D11・D12

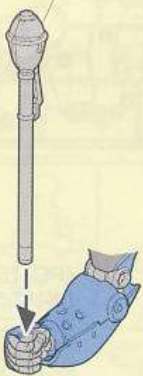

(右側にも取り付けられます)



(向きに注意)

E10

〈前から見た図〉

〈横から見た図〉



# 33



(左手にも持たせられます)

x2  
(2個作る)

SB61

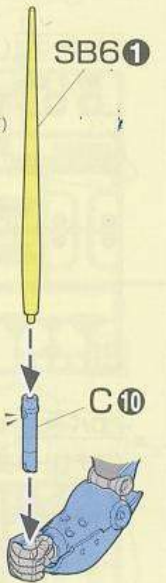

※にぎり手首を取り付けておきます。

# 34

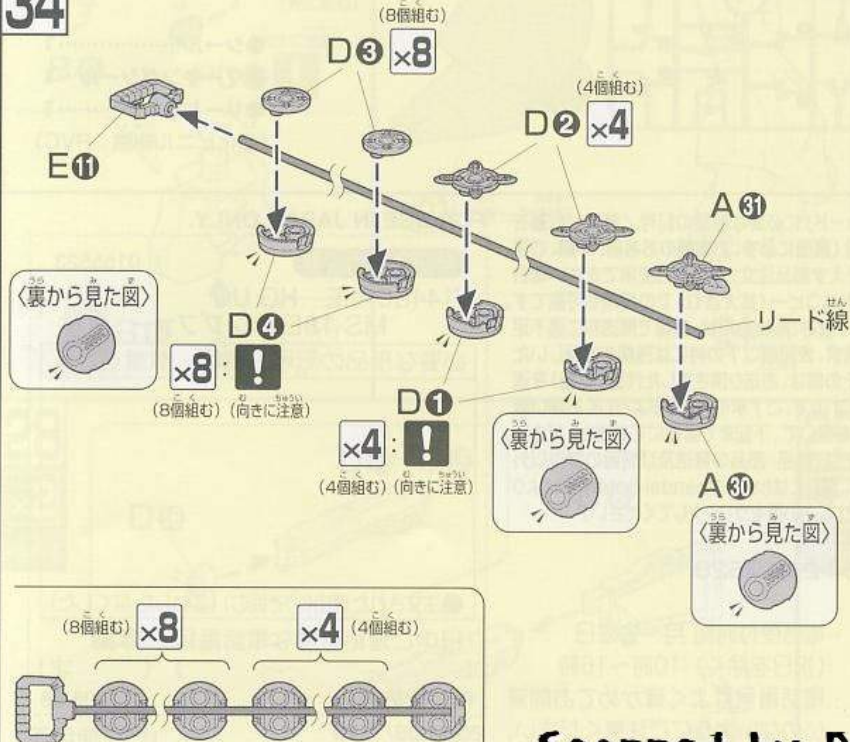

## チェーンマインの間隔参考例

※お好みでチェーンマインの間隔を変えてください。

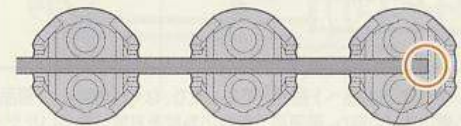

げんすん (原寸)

※リード線を図の位置に合わせてください。

※手首は外しておきます。

※凸部を差し込みます。

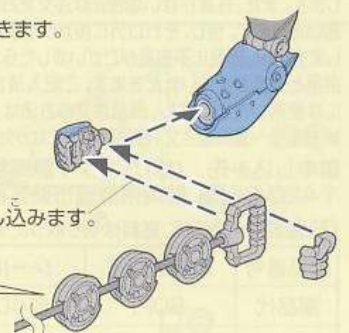



# 注意

必ずお読みください

- とがった部品がありますので、8才未満のお子様には絶対に与えないでください。
- 小さな部品があります。口の中には絶対に入れないでください。窒息などの危険があります。

## 《組み立てる時の注意》

- 組み立てる前に説明書をよく読みましょう。
- 部品は番号を確かめ、ニッパーなどできれいに切り取りましょう。切り取った後のクズは捨ててください。
- 部品の中には、やむをえず、とがった所があるものもありますが、気をつけて組み立ててください。
- 塗装にはより安全な「水性塗料」のご使用をおすすめします。



・塗装をするところ



・シールの番号



・デカールの番号



・反対側に取り付けるパーツ



・両側に同じパーツを取り付ける



・向きに注意して取り付ける



・ピンの締めすぎに注意



・切り取る場所



・部品を数値の個数作ります



・先に組み立てます



・後に組み立てます



・数値に合わせて回転させます



・どちらかを選んで取り付ける



・反対側も同じように動かします

## パーツリスト

(X印は使用しないパーツです。)

### Aパーツ (スチロール樹脂: PS)

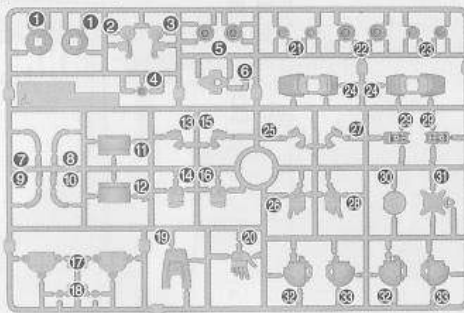

### Bパーツ (スチロール樹脂: PS)

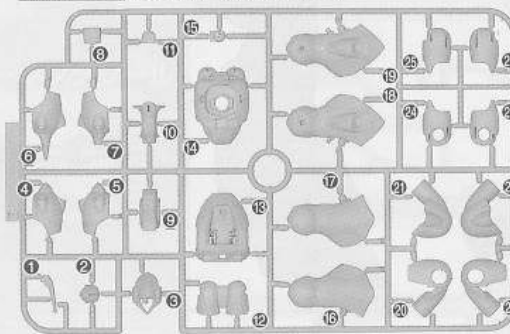

### Cパーツ (x2)

(スチロール樹脂: PS)

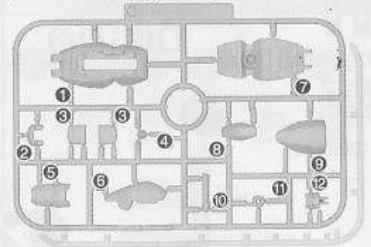

### Dパーツ (x2)

(スチロール樹脂: PS)

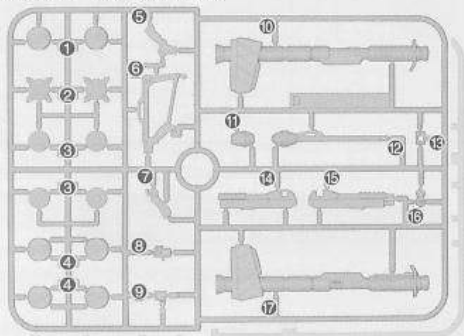

### Eパーツ (ABS樹脂: ABS)



### SB6パーツ

(スチロール樹脂: PS)

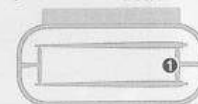

### <PC-132B>

(ポリエチレン: PE)

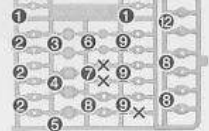

- シール……………1
  - マーキングシール…1
  - リード線……………1
- (塩化ビニル樹脂: PVC)

《ご購入上げのお客様へ》部品をこわしたり、なくした時は、「部品注文カード」に必要な部品の記号/番号/数量をはっきり書いて切り取り、郵便局で定額小為替をお買い求めいただき、封書(裏面に必ず、お客様のお名前、年齢、ご住所を明記してください。)にて下記までお申し込みください。なお、やむをえず部品注文カードをご使用できない場合には発送が遅れる場合がございます。ご了承ください。又、部品注文カードはコピー(拡大含む)での使用も可能です。代金は、料金表通りです。定額小為替は無記入(白紙)で同封してください。なお、部品の形状・重量で郵送料に過不足が生じる場合があります。部品発送の際に表記額を超える時は不足分を請求、表記額以下の時には残額をお返しいたします。また、在庫がない場合には注文をお断りする場合がございます。その際は、お送り頂きました代金(為替)を返送いたします。但し、それ以外に掛かった手数料等は、お客様負担になりますので、ご了承の程、何卒よろしくお願い致します。もし部品に不良品がございましたら、その部品を切り取り、商品名を書いて、下記まで封書にてお送りください。良品と交換させていただきます。ご購入頂きました個人情報につきましては、商品・部品の発送及び情報の提供以外には使用いたしません。部品注文の方法は、HPでもご紹介しております。詳しくは<http://bandai-hobby.net>より▶お客様へ▶部品注文「部品が必要になったらこちらのページをご覧ください。」の所をクリックしてください。

■申し込み先 (株)バンダイ静岡相談センター  
〒420-8681 静岡県静岡市葵区長沼500-12 TEL 054-208-7520

《料金表》●部品代、送料は切り取った1個の料金です。

部品番号	取扱説明書	シール類	その他の部品
部品代	80円	各40円	各40円
郵送料	80円	80円	120円

・電話受付時間 月～金曜日  
(祝日を除く) 10時～16時  
・電話番号はよく確かめてお間違いないようにご注意ください。

FOR USE IN JAPAN ONLY.

### 部品注文カード

0155523

1/144SCALE HG UC  
MS-18E ケンプファー

必要な部品の記号・番号・数量をかく

●注文された理由(○で囲む)(こわした/なくした)

・日中ご連絡可能な電話番号 ・年齢

( ) ( 才)

R2029268 '08.08

2008.08/T・TO

※コピー使用可

Scanned by Dalong.net

### 1

A2  
PC5  
A3  
B14

### 2

B13  
E9  
PC8  
E8  
1

〈前から見た図〉  
〈横から見た図〉  
〈向きに注意〉  
〈向きに注意〉

### 3

A19  
E6  
A18  
2

※きれいに切り取る。  
※きれいに切り取る。  
(両側に取り付ける)

### 4

※各部品は、向きに注意して組み立てます。

B15 A7 C11  
A8 A10 A9 C11  
3

〈横から見た図〉

### 5

PC1 B12  
A6  
4

### 6

B1  
A6  
B2

(シール)  
※シールは先に貼ります。  
(シール)  
(×2は予備です。)

### 7

×2  
2個作る

C5 PC6 C12  
C6 PC9  
7

〈向きに注意〉

### 8

×2  
2個作る

A1 C2  
E3 E4 E5  
7

### 9

×2  
2個作る

PC2 D13  
A33 A32  
PC2

〈向きに注意〉  
〈向きに注意〉  
〈向きに注意〉

### 10

9  
C3 A14 A13  
8

### 11

A17 B5  
B4 PC12  
10

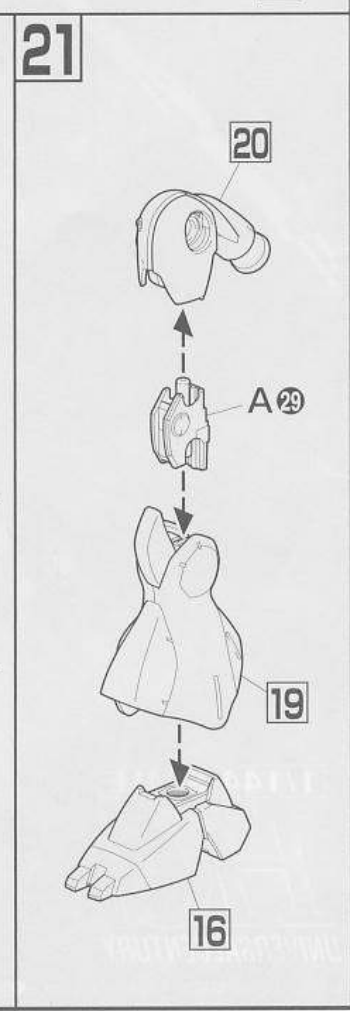
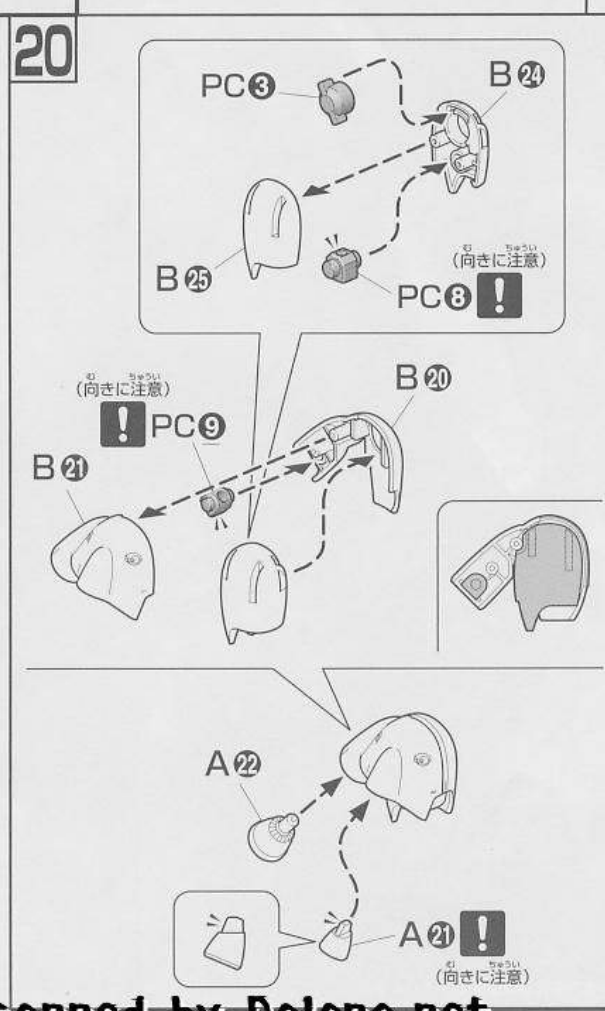
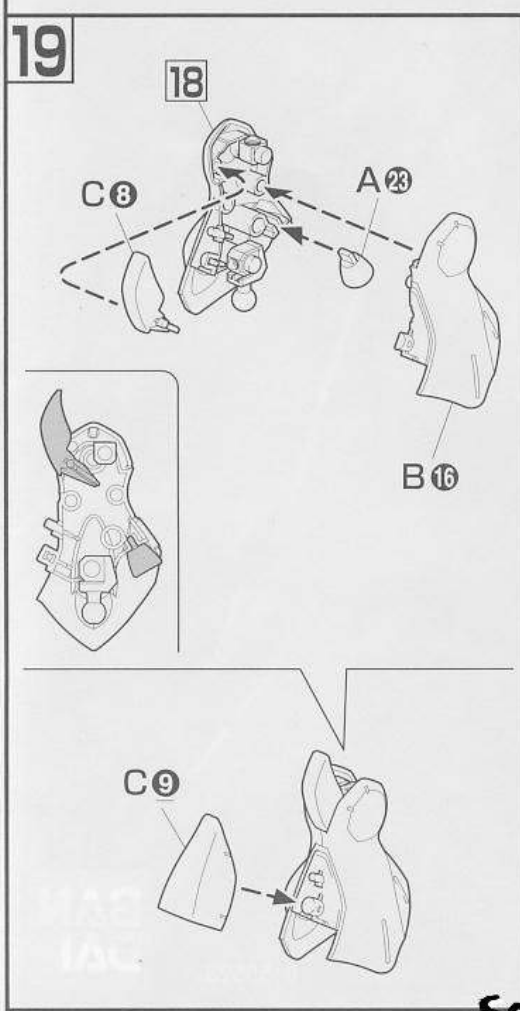
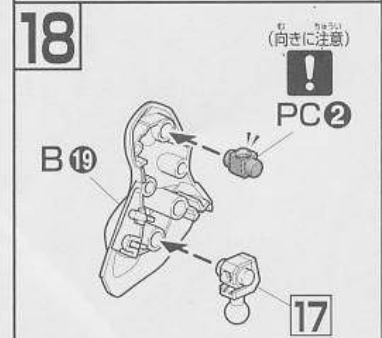
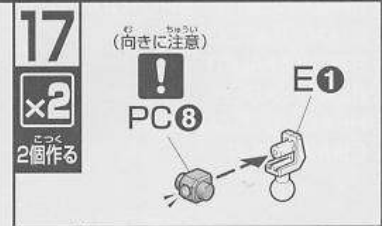
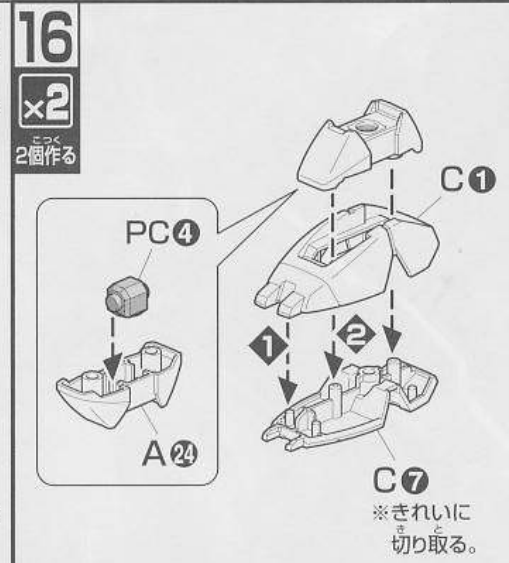
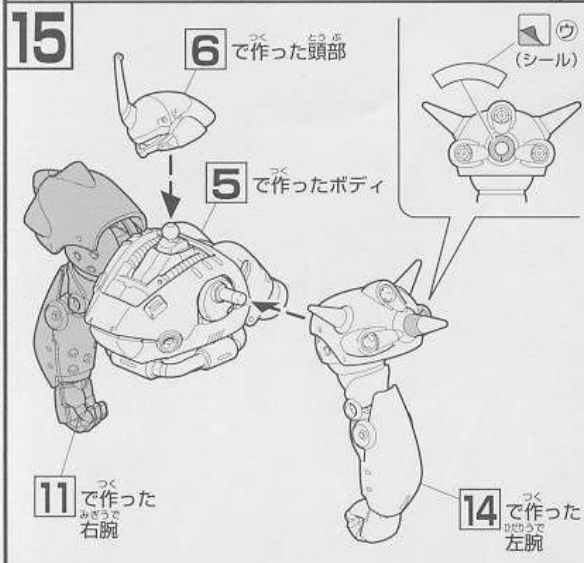
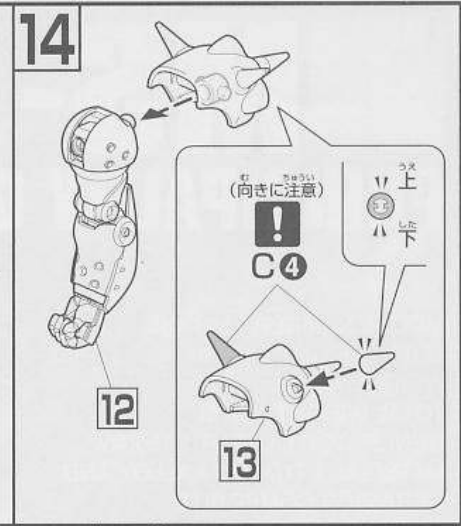
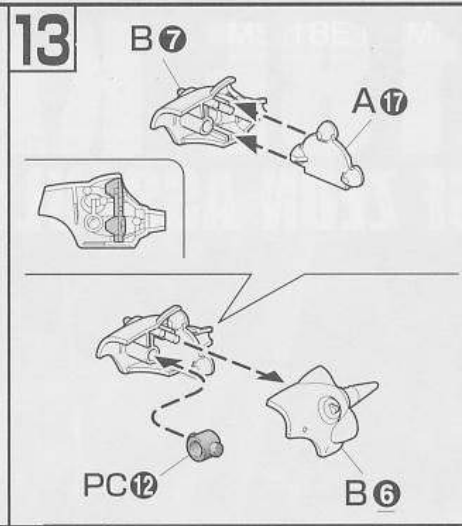
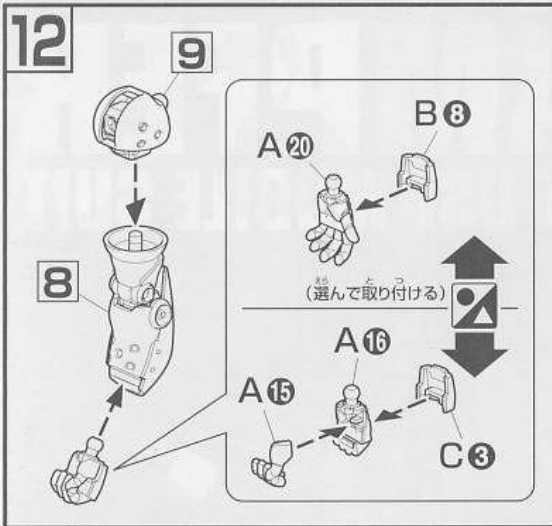



22

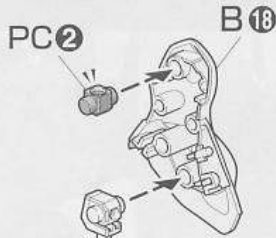
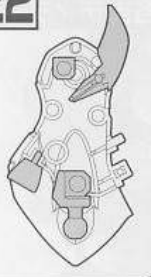

17

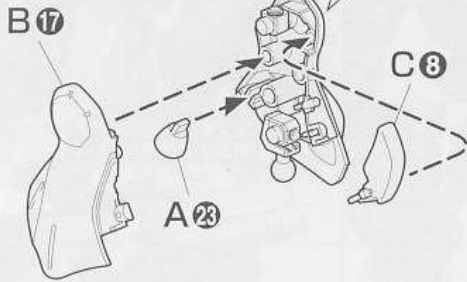

A23

C8

B17

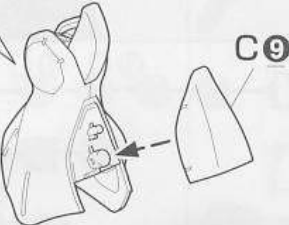

C9

23

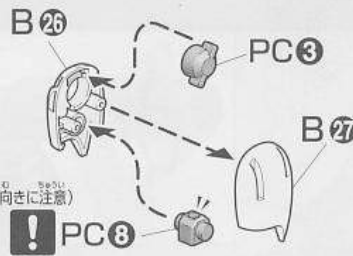

(向きに注意)

! PC8

(向きに注意)

! PC9

B22

B23



(向きに注意)

A21

A22

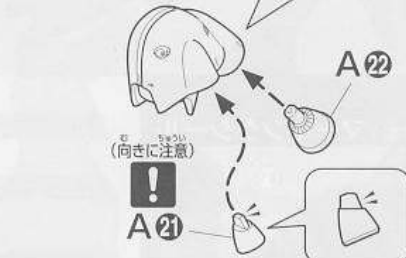

24



23

A29

22

16

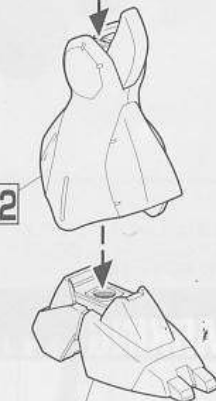

25



B10

(向きに注意)

E2

PC9

(先に組む)

(向きに注意)



B9

(向きに注意)



B11

(向きに注意)

26

25 で作った腰部



21 で作った右脚

24 で作った左脚

27

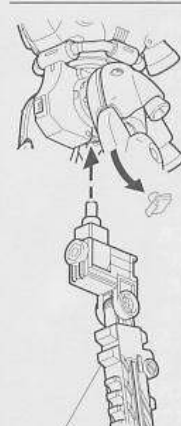

A11・A12

(向きに注意)

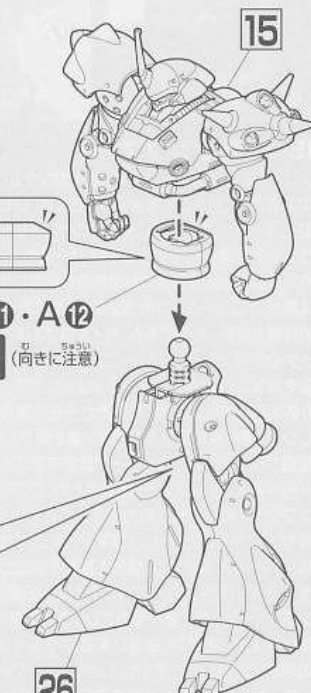

15

26

※バンダイプラモデルアクションベース2(別売り)差し込み用(丸型)BA4-A⑥

28

×2  
2個作る

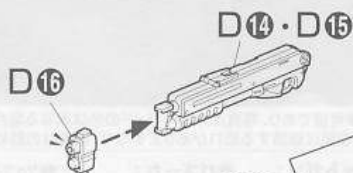

D14・D15

D16

D6

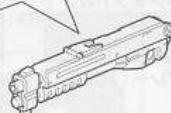

(切り取る)

29

×2  
2個作る

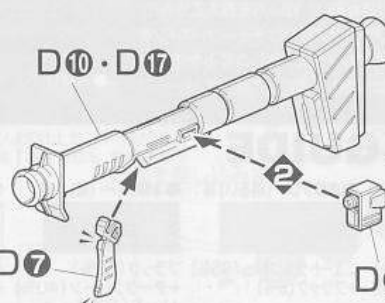

D10・D17

D9

D7

D8