

© 新機軸・サンライズ

Illustrated by Koma

# RGZ-91 Re-GZ

## E.E. SWORD BELL IN ATTACK



# HG

UNIVERSAL CENTURY



BANDAI 2008 MADE IN JAPAN

この商品には、リ・ガズィが1セット入っています。パッケージの写真・イラストと商品とは多少異なりますのでご了承ください。

# RGZ-91 Re-GZ

E.F.S.F. (LOND BELL UNIT) ATTACK USE MOBILE SUIT

© 創通・サンライズ

MODEL NUMBER : RGZ-91  
TOTAL HEIGHT : 20.5m  
WEIGHT : 24.7t  
TOTAL WEIGHT : 55.2t  
GENERATOR OUTPUT : 2550kw  
MATERIAL : GUNDALIUM ALLOY  
SPECIAL EQUIPMENT :  
B.W.S. = BACK WEAPON SYSTEM  
ARMAMENTS :  
HEAD VULCAN GUN  
GRENADE LAUNCHER  
BEAM SABER  
BEAM RIFLE  
MEGA BEAM CANNON  
BEAM CANNON



1/144 SCALE

**HG**  
UNIVERSAL CENTURY

BANDAI 2008 MADE IN JAPAN

●写真の完成品は塗装してあります。

Scanned by Dalong.net

0152365

**BAN  
DAI**

# ACTION

## アクションポーズ

※写真はバンダイプラモデル  
アクションベース2(別売り)  
を使用しています。



# DETAIL

## 各部ディテール



# SPACE FIGHTER

## スペース・ファイター形態



※写真はバンダイプラモデル  
アクションベース2(別売り)  
を使用しています。



# REAR VIEW

## リアビュー



キャンペーンを実施  
する場合があります。  
応募する際に使用  
するのでとってお  
いてください。

# COLOR GUIDE

※よりリアルに仕上げたい方は、下の基本色をご覧ください。 ※カラー配合は参考値であり、写真とカラーガイドの色は異なる場合があります。  
※塗装には、より安全な「水性塗料」のご使用をおすすめします。 ※ABS部分への塗装は破損する恐れがありますので、塗装はお勧めできません。

### ●本体等：

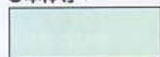

ホワイト(90%)  
+インディブルー(5%)  
+デイトナグリーン(5%)

### ●胸部等：



インディブルー(70%)  
+デイトナグリーン(30%)

### ●コクピットハッチ等：

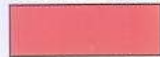

モンザレッド(100%)

### ●胸部インテーク等：



オレンジイエロー(100%)

### ●武器等：



黒鉄色(80%)  
+焼鉄色(20%)

### ●センサー：



イエローグリーン(100%)

Scanned by Dalong.net

## RGZ-91 Re-GZ

「リ・ガズィ」は、U.C. (宇宙世紀) 0080年代後期にアナハイム・エレクトロニクス (AE) 社が立ち上げた「Zプロジェクト」によって開発されたMSZ-006 Z (ゼータ) ガンダムの簡易変形モデルとも言える攻撃型MSである。Zガンダムは優秀な機体ではあったが、最大の特徴である「変形」そのものが量産の最大の障害であった。そこで、大部分の「変形」プロセスを経ずに「機能」の転換を計る手段が模索され、WR (ウェーブ・ライダー) 形態時の機能はオプションによって行うというコンセプトが採用された。すなわちリ・ガズィ本体は、MS形態時のZガンダムの機能再現を目標に開発された機体なのだ。名称は「リファイン・ガンダム・ゼータ」を意味しており、変形時の機能を集約したモジュールはB.W.S. (バック・ウェポン・システム) と呼ばれる。この設計案は、Zプロジェクトの進行時に提案されたR型と呼ばれる設計案に準じるもので、B.W.S.の

機能はむしろGパーツやGディフェンサーに近い。実際に建造されたリ・ガズィは、各部位に最新の技術やデバイスが投入された上、バイオセンサーを積載した効果もあって、スペック上はオリジナルのZガンダムに匹敵する。U.C. 0093年の第二次ネオ・ジオン戦争 (いわゆる「シャアの叛乱」) が勃発するまで、地球連邦軍首脳部のほとんどは有事を想定していなかったため、かつてアーガン部隊に配備されていたガンダムタイプのMS群は秘匿され、その保管場所さえ不明であった。またシャアの叛乱により、各地のコロニーでも内乱が起こることを恐れ、実動できる部隊は外郭新興部隊 Rond・ベルのみであったため対応組織として再編成され、リ・ガズィなども配備された。リ・ガズィは、再編された Rond・ベル内では破格の性能を持っていたものの、充分な戦力を蓄えたネオ・ジオンが擁する NT (ニュータイプ) 専用MS に苦戦を強いられる結果となったのである。



### 腰部グレナード

サイドアーマーに計4発装備されている。射出時、コクピットのターゲットと連動して対象に向けて射出される。多分に補助武器としての側面が強い。



### 腕部グレナード

両腕で計4発装備されている。Zガンダムによって近接戦闘時の有効性が証明されている装備。有効範囲は広く、当たり所が良ければ致命傷を与えることができる。



### ビーム・ライフル

MS形態時のリ・ガズィの主砲。エネルギーCAPシステムの改善により、マガジンに相当するユニットにはメガ・エネルギーバックと呼ばれるパーツが採用されている。

### シールド

Zガンダムよりも有効面が広く、通常の機体用のシールドよりも耐久性を重視した構造を持つ。スペース・ファイター形態時は、機体下面の構造を構成する。

### メガ・ビーム・キャノン

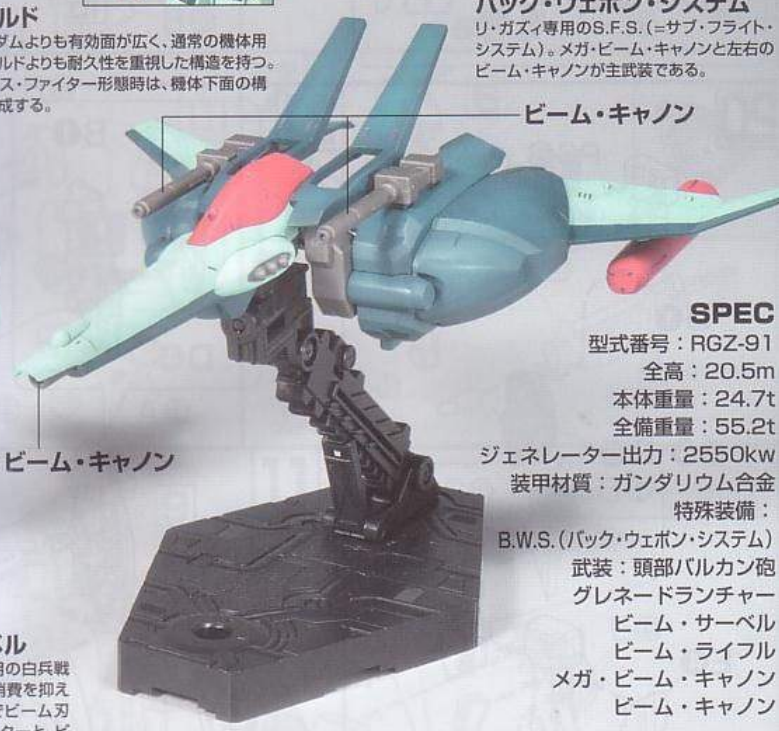

### バック・ウェポン・システム

リ・ガズィ専用のS.F.S. (=サブ・フライト・システム)。メガ・ビーム・キャノンと左右のビーム・キャノンが主武装である。

### ビーム・キャノン

### SPEC

型式番号: RGZ-91

全高: 20.5m

本体重量: 24.7t

全備重量: 55.2t

ジェネレーター出力: 2550kw

装甲材質: ガンダリウム合金

特殊装備:

B.W.S. (バック・ウェポン・システム)

武装: 頭部バルカン砲

グレナードランチャー

ビーム・サーベル

ビーム・ライフル

メガ・ビーム・キャノン

ビーム・キャノン



### ビーム・サーベル

MSに一般的な斬撃用の白兵戦用装備。エネルギー消費を抑えるため、斬撃直前までビーム刃を形成させないリミッターと、ビームの形成を扁平に行うパイラス発生器を採用している。

※写真はバンダイプラモデルアクションベース2 (別売り) を使用しています。

### RGZ-91 リ・ガズィ

RGZ-91 リ・ガズィは、劇場用作品「機動戦士ガンダム 逆襲のシャア」に登場する攻撃型MSである。U.C. 0093年3月、ネオ・ジオンを再興し、その総帥として立ったシャア・アズナブルは、地球連邦軍本部があるテベットのラサへ資源小惑星の5th (フィフス) ルナを降下させる。Rond・ベル隊のアムロ・レイは、リ・ガズィを駆ってネオ・ジオンのMS部隊と戦闘を繰り広げる。アムロは、強化人間のパイロット ギュネイ・ガスが操るヤクト・ドーガを追い込んだものの、5th ルナの落下コースを変えるまでには至らなかった。せめて新鋭機のヤクト・ドーガを捕らえようとするが、ギュネイを救出に来たシャアのサザビーに阻まれる。堪らずアムロは叫ぶ。「なんでこんなものを地球に落とす!? これでは地球が寒くなって人が住めなくなる。"核の冬"が来るぞ!!」「私、シャア・アズナブルが粛正しようというのだ!!」「エゴだよ、それは……!!」リ・ガズィを一瞬見たシャアは、アムロと一合も刃を交えることなくきびすを返し、ヤクト・ドーガを伴ってサザビーを後退させる。リ・ガズィは優秀な機体ではあったが、ジオン系MS技術の粋を凝らしたサザビーを前に、アムロは歯嚙 (はが) みするしかなかった……。

Scanned by Dalong.net



●写真はイメージです。



# 注意

必ずお読みください

- とがった部品がありますので、8才未満のお子様には絶対と与えないでください。
- 小さな部品があります。口の中には絶対に入れないでください。窒息などの危険があります。

# 《組み立てる時の注意》

- 組み立てる前に説明書をよく読みましょう。
- 部品は番号を確かめ、ニッパーなどできれいに切り取りましょう。切り取った後のクズは捨ててください。
- 部品の中には、やむをえず、とがった所があるものもありますが、気をつけて組み立ててください。
- 塗装にはより安全な「水性塗料」のご使用をおすすめします。



・接着をするところ



・シールの番号



・デカールの番号



・反対側に取り付けるパーツ



・両側に同じパーツを取り付ける



・向きに注意して取り付ける



・ビスの締めすぎに注意



・切り取るところ



・部品を数値の個数作ります



・先に組み立てます



・後に組み立てます



・数値に合わせて回転させます



・どちらかを選んで取り付ける



・反対側も同じように動かします

## パーツリスト

(X印は使用しないパーツです。)

### Aパーツ (スチロール樹脂:PS)

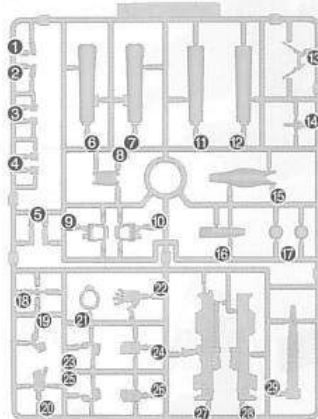

### Bパーツ (スチロール樹脂:PS)

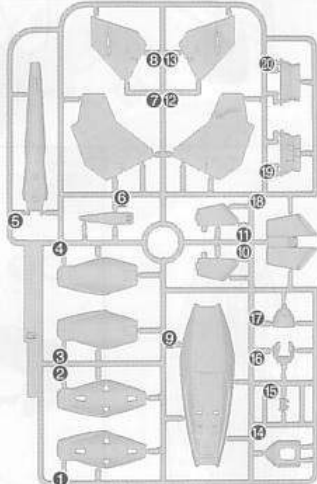

### Cパーツ (スチロール樹脂:PS)

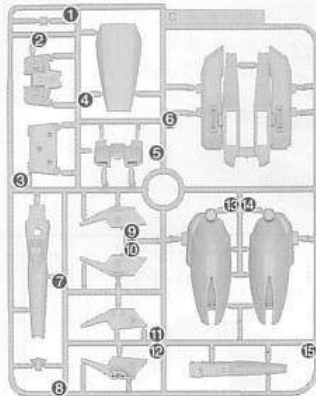

### Dパーツ (ABS樹脂:ABS)

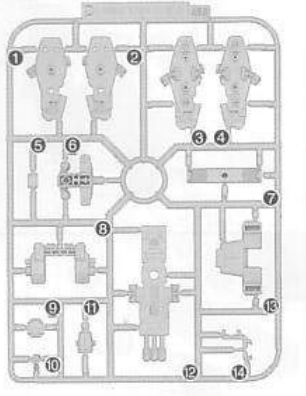

### Eパーツ (x2)

(スチロール樹脂:PS)

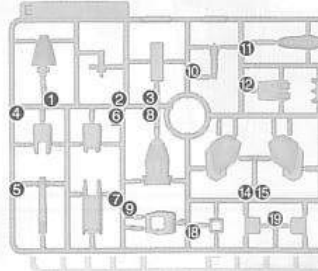

### Fパーツ (x2)

(スチロール樹脂:PS)

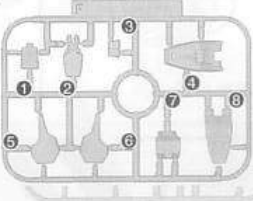

### Gパーツ (x2)

(ABS樹脂:ABS)

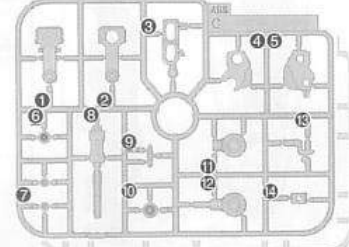

〈PC-123プラス〉  
(ポリエチレン:PE)

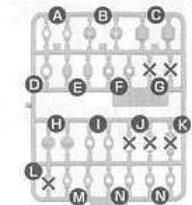

### SB9パーツ (スチロール樹脂:PS)

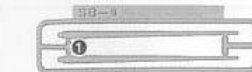

●シール……………1

《お買い上げのお客様へ》部品をこわしたり、なくした時は、「部品注文カード」に必要な部品の記号/番号/数量をはっきり書いて切り取り、郵便局で定額小為替をお買い求めいただき、封書(裏面に必ず、お客様のお名前、年齢、ご住所を明記してください。)にて下記までお申し込みください。なお、やむをえず部品注文カードをご使用できない場合には発送が遅れる場合がございます。ご了承ください。又、部品注文カードはコピー(拡大含む)での使用も可能です。代金は、料金表通りです。為替証書は無記入(白紙)で同封してください。なお、部品の形状・重量で郵送料に過不足が生じることがあります。部品発送の際に表記額を超える時は不足分を請求、表記額以下の時には残額をお返しいたします。また、在庫がない場合には注文をお断りする場合がございます。その際は、お送り頂きました代金をお返しいたします。もし部品に不良品がございましたら、その部品を切り取り、商品名を書いて、下記まで封書にてお送りください。良品と交換させていただきます。ご記入頂きました個人情報につきましては、商品・部品の発送及び情報の提供以外には使用いたしません。部品注文の方法は、HPでもご紹介しております。詳しくは<http://bandai-hobby.net>より▶お客様へ■部品注文「部品が必要になったらこちらのページをご覧ください。」の所をクリックしてください。

■申し込み先 (株)バンダイ静岡相談センター  
〒420-8681 静岡県静岡市葵区長沼500-12 TEL 054-208-7520

《料金表》●部品代、送料は切り取った1個の料金です。

部品番号	取扱説明書	シール	C⑥・C⑩・C⑬	その他の部品
部品代	80円	40円	各100円	各40円
郵送料	80円	80円	140円	120円

・電話受付時間 月～金曜日  
(祝日を除く) 10時～16時  
・電話番号はよく確かめてお間違いないようにご注意ください。

FOR USE IN JAPAN ONLY.

### 部品注文カード

0152365

1/144SCALE HG UC  
RGZ-91 リ・ガズィ

必要な部品の記号・番号・数量をかく

●注文された理由(○で囲む)(こわしたなくした)

・日中ご連絡可能な電話番号 ・年齢

( ) ( ) (才)

R2004936

'08.01

※コピー使用可

**1**  
**×2**  
 こっく 2個作る

PCF  
 G13

**2**

※きれいに  
 切り取ります。

D11  
 C3

**3**

※図のよう  
 にはめ込む時  
 にはま  
 注意し  
 しょう。

C2  
 B19  
 B20  
 PC0

**4**

B14  
 C5  
 A2  
 A8  
 A1

**5**

※A10は図のよう  
 に折り曲  
 げて取り付  
 けてください。

A10  
 B16

**6**

(シール) ア  
 (向きに注意)

B17  
 C8  
 B15  
 A14

**7**

6  
 A21

**8**

A27・A28

A18  
 A27  
 A28

**9**

D12  
 PCM  
 ※奥までしっかりと、はめ込みます。

**10**

C4  
 B9  
 D9

**11**  
**×2**  
 こっく 2個作る

G11  
 PCE  
 G12  
 E15  
 E14  
 E20

**12**  
**×2**  
 こっく 2個作る

A3  
 A4

**14**  
**×2**  
 こっく 2個作る

PCN  
 E16  
 E17  
 F6  
 F3  
 ※きれいに切り取ります。

**15**

12  
 E18  
 G14  
 14

**16**

A22  
 E19  
 A24  
 A23  
 E19  
 G14  
 14  
 (選んで取り付ける)

17

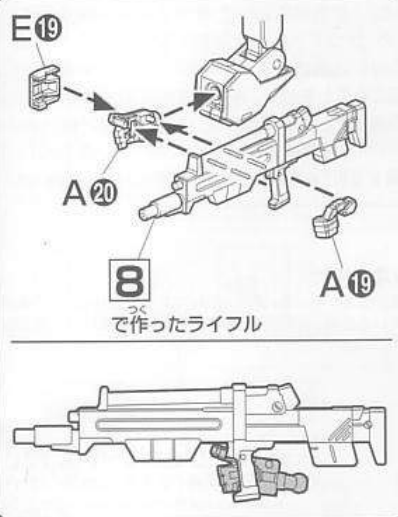

18

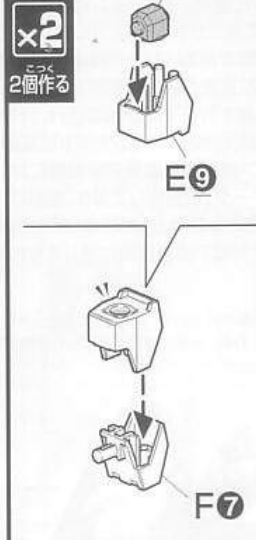

19

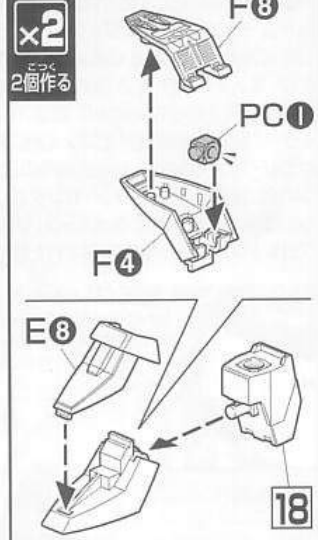

20

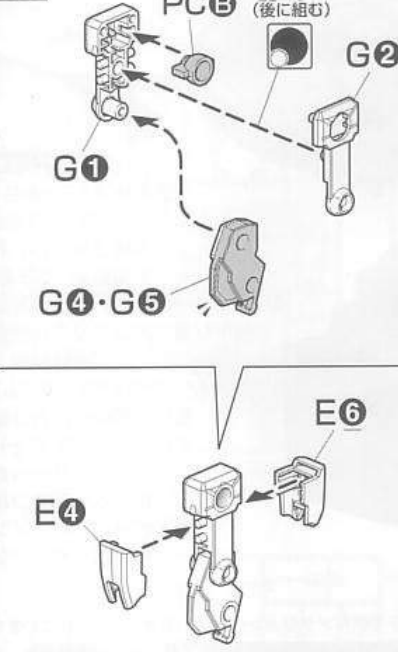

21

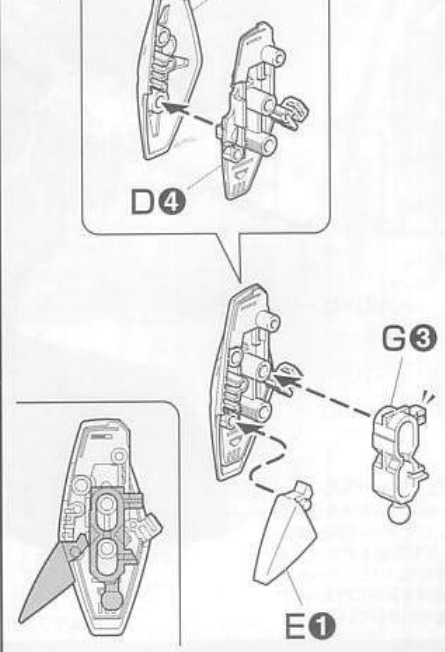

22

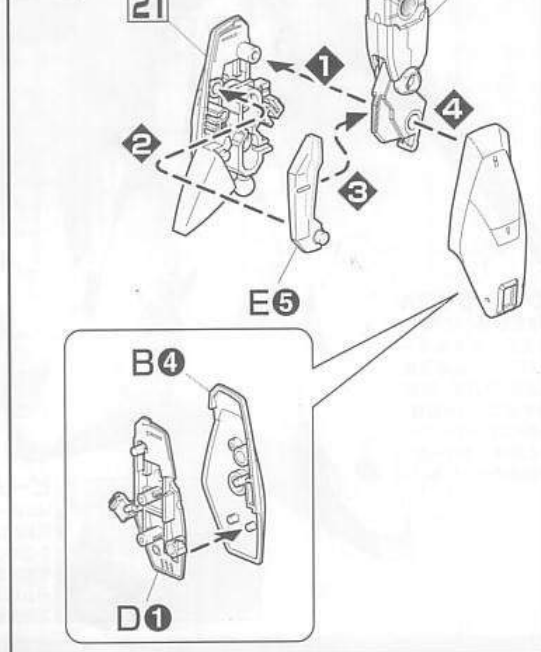

23

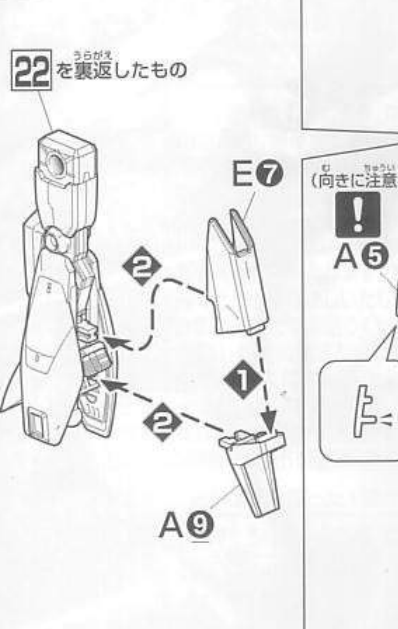

24

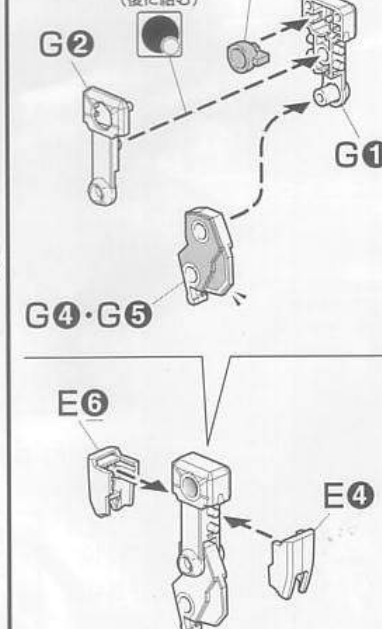

25

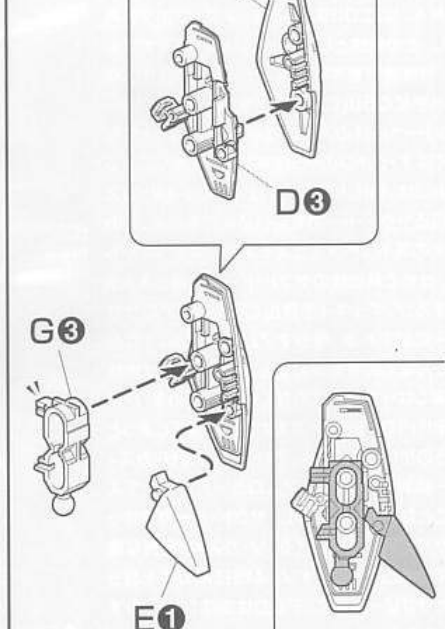

26

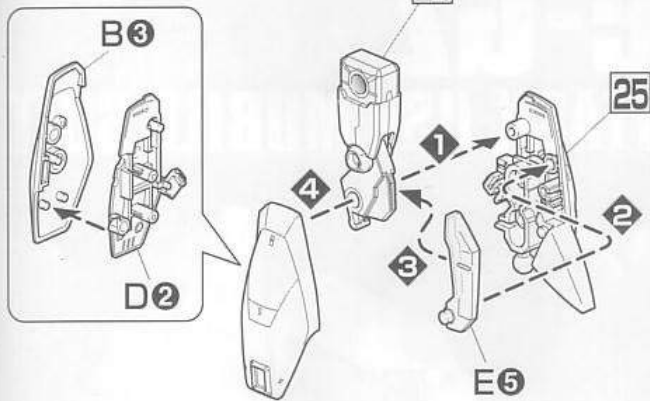

27

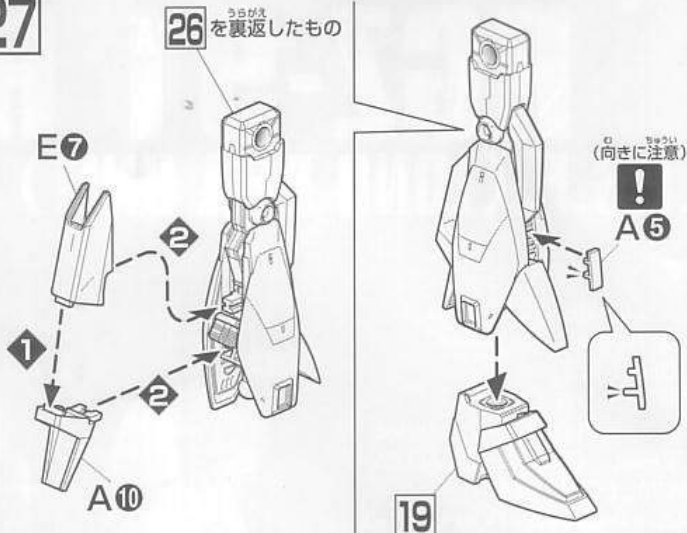

28 きやくぶ へんけい か どう りょうあし おこな 脚部の変形可動チェック (両脚ともチェックを行ってください。)

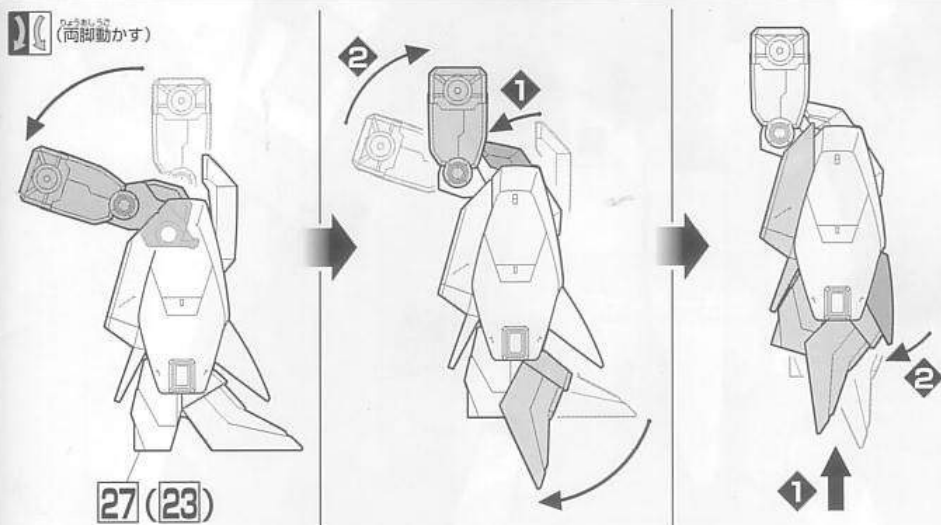

29

みぎあし 右脚

ひだりあし 左脚

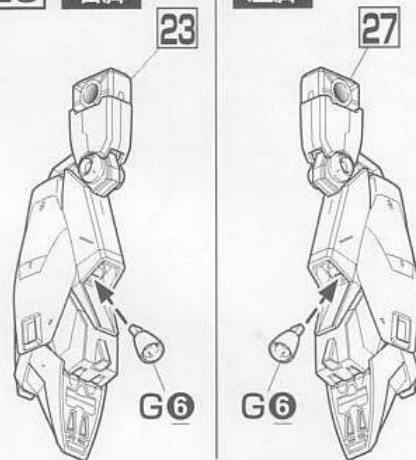

※可動チェックの終了後、脚部をMS形態に戻してください。

30

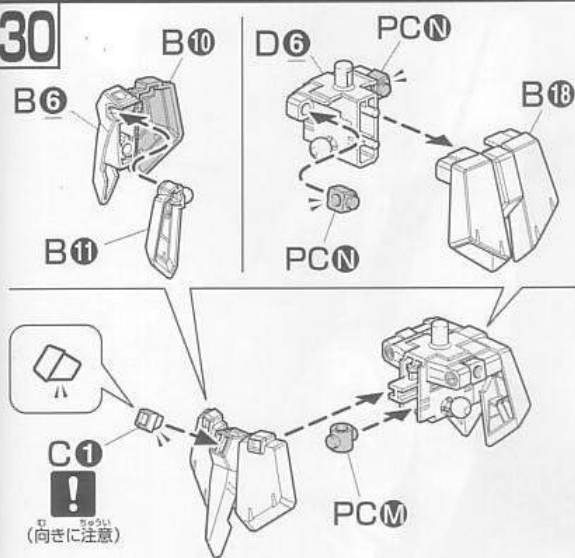

32



33

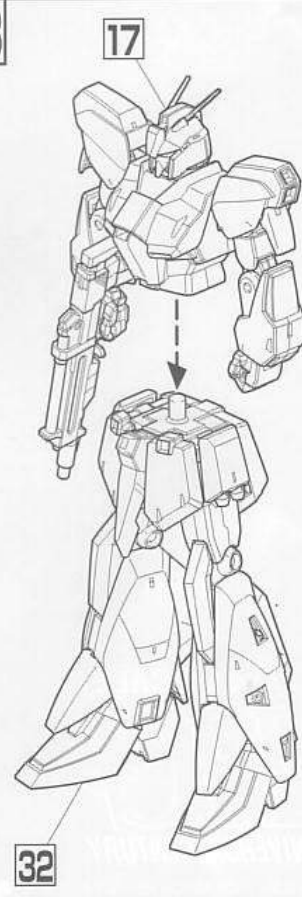

31

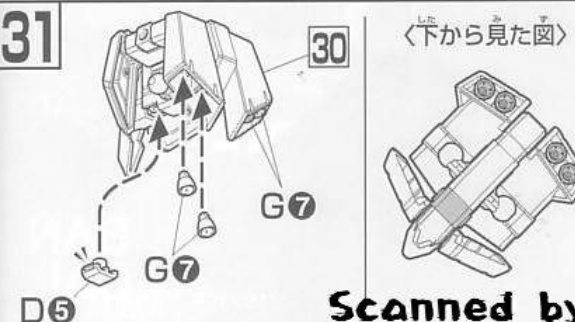



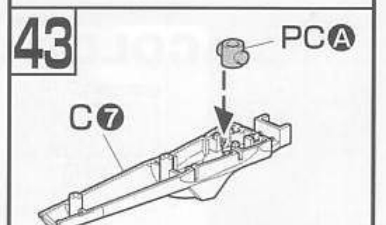
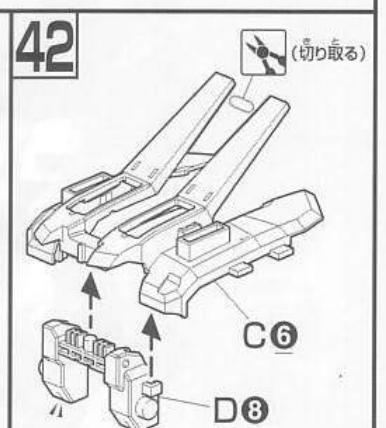
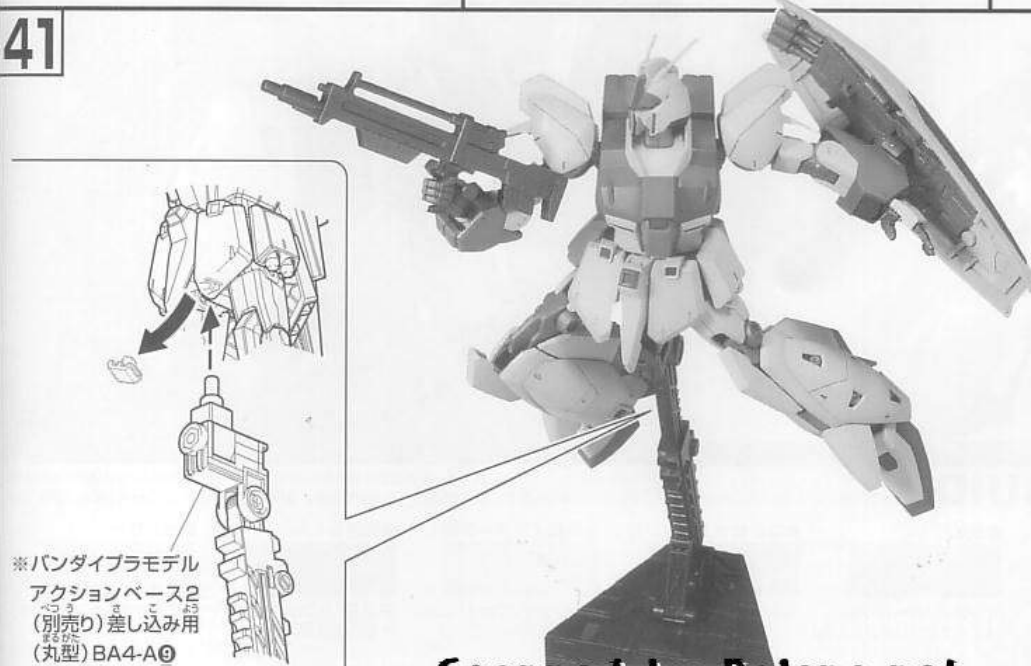
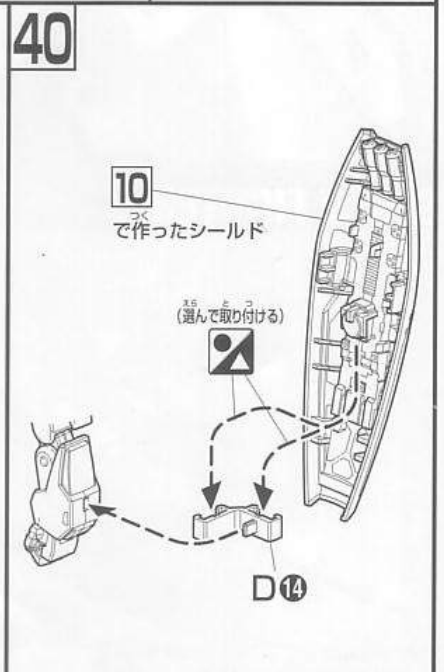
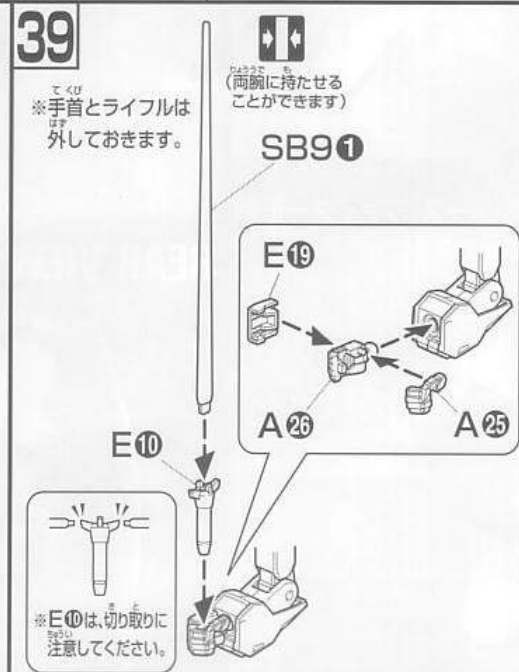
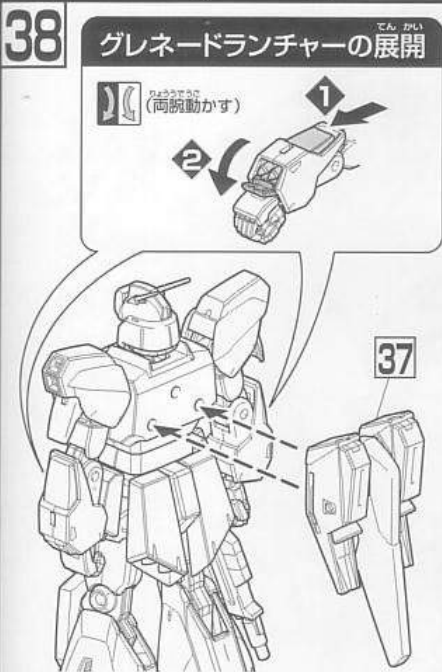
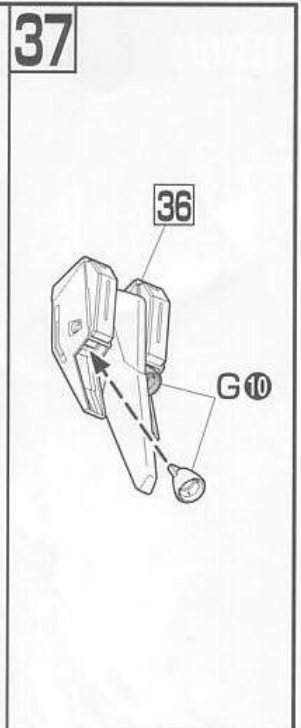
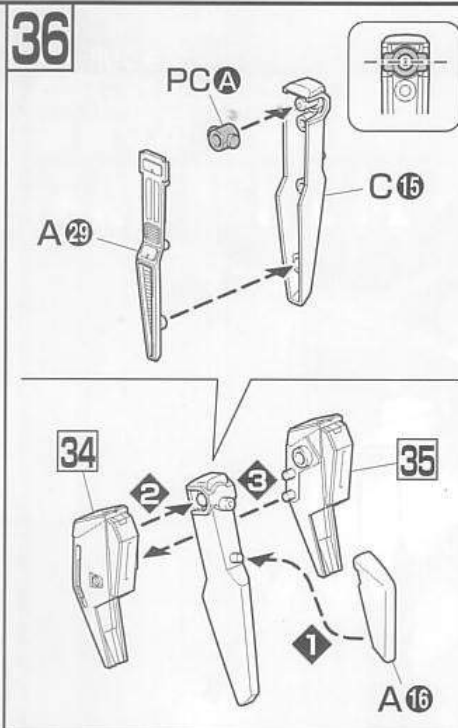
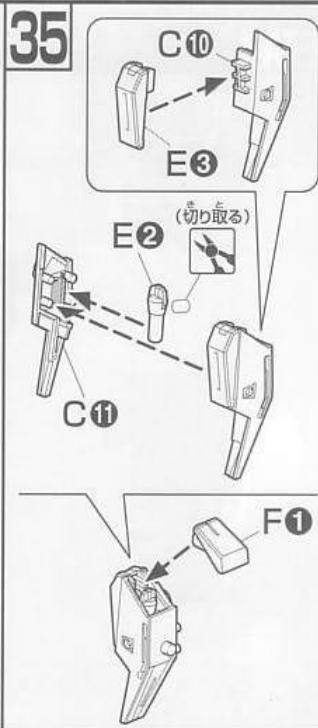
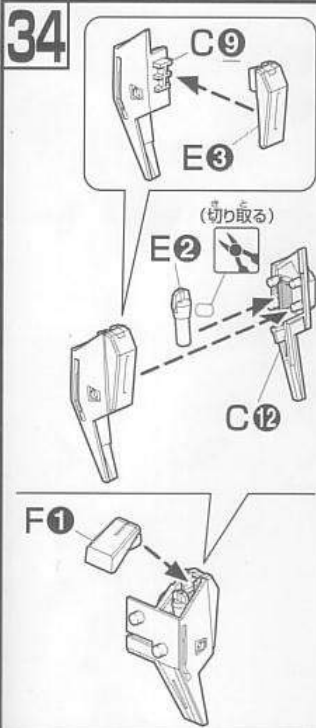

**44** B6, A15, 42, D10, 43, E11, G9

※きれいに切り取ります。

(シール) (シール)

↑ ↓ (両側取り付け) (向きに注意)

↑ ↓ (両側取り付け) (向きに注意)

**45** B12, B13, C14

※きれいに切り取ります。

(シール) (シール)

**46** G8, 45, 44, G8, 46

※きれいに切り取ります。 A6・A12

※きれいに切り取ります。 A7・A11

**47** 46, A17, A17, A17

※きれいに切り取ります。 A6・A12

※きれいに切り取ります。 A7・A11

**48** B7, B8, 48

※きれいに切り取ります。

(シール) (シール)

※バンダイプラモデルアクションベース2 (別売り) 差し込み用 (丸型) BA4-A@

**1** ※シールドは外しておきます。

※ライフル用 手首から 付けかえて ください。

39

(両腕動かす)

※両腕は図のように 動かします。

**2** B, A, C

Scanned by Dalong.net

3



きやく品  
脚部は、  
28  
を参考に  
変形  
させてください。

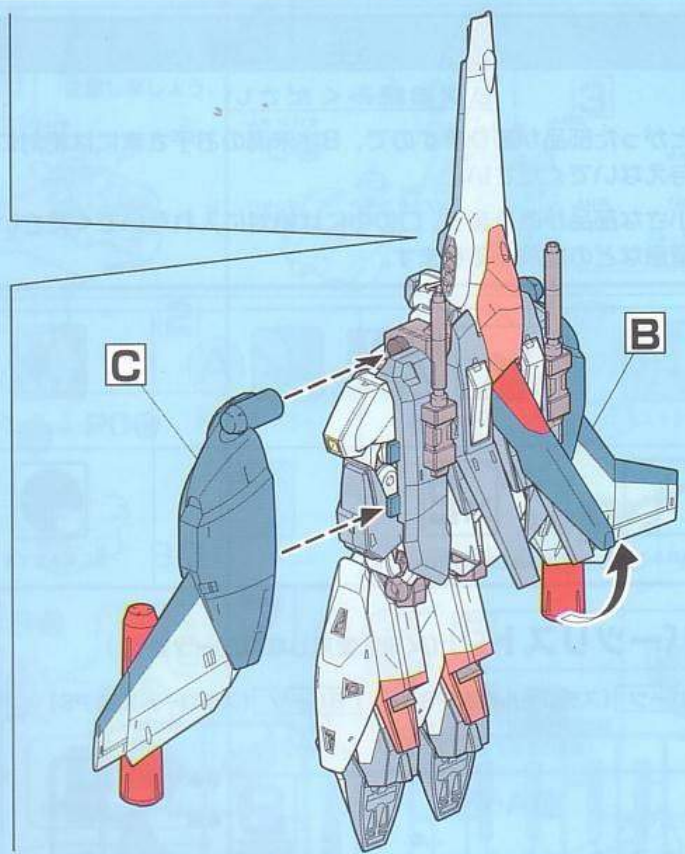

4

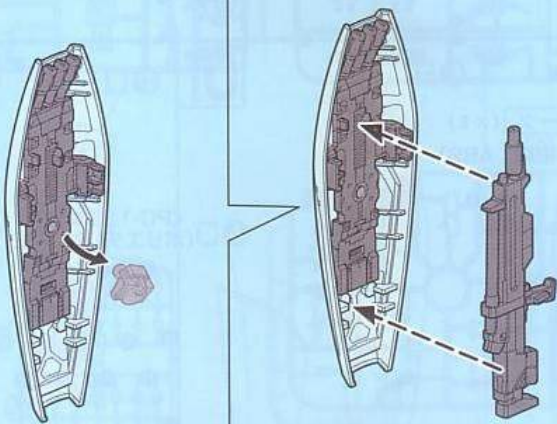

5

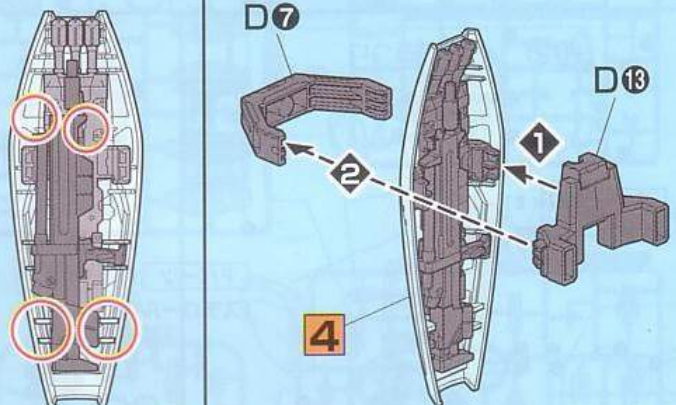

6

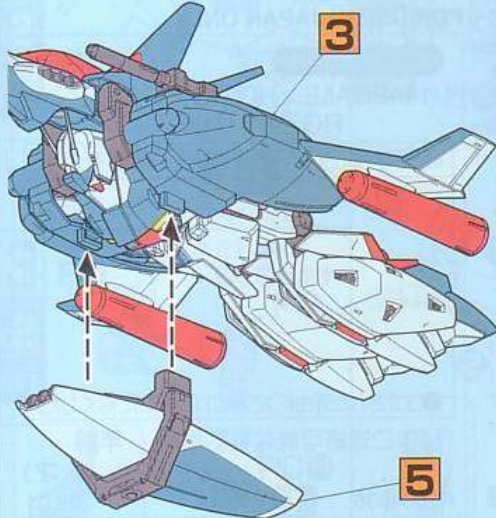

7



※バンダイプラモデル  
アクションベース2  
(別売り)差し込み用  
(丸型)BA4-A⑨