

© 創通エージェンシー・サンライズ

Illustrated by BEE-CRAFT



MSZ-006 'ZETA GUNDAM

A.E.U.G. PROTOTYPE TRANSFORMABLE ATTACHMENT SUIT



HG
UNIVERSAL CENTURY



BANDAI 2003 MADE IN JAPAN

この商品には、ゼータガンダムが1体入っています。パッケージの写真・イラストと実際とは多少異なりますのでご了承ください。

MSZ-006 'ZETA GUNDAM'

A.E.U.G. PROTOTYPE TRANSFORMABLE ATTACK USE MOBILE SUIT

©バンダイエンターテインメント

MODEL NUMBER : MSZ-006
TOTAL HEIGHT : 19.8m
WEIGHT : 28.7t
TOTAL WEIGHT : 62.3t
GENERATOR OUTPUT : 2020kw
MATERIAL : GUNDALIUM ALLOY
ARMAMENTS : HEAD VULCAN
BEAM RIFLE
BEAM SABER
HAND GRENADE
HYPER MEGA LAUNCHER



1/144 SCALE

HG
UNIVERSAL CENTURY

BANDAI 2003 MADE IN JAPAN

●写真の未成品は、塗装してあります。

Scanned by Dalong.net

0122241

**BAN
DAI**

WAVE RIDER

ウェイブライダー **BEAM SABER / HAND GRENADE** ビーム・サーベル/ハンド・グレネード

ビーム・ライフル



ハイパー・メガ・ランチャー

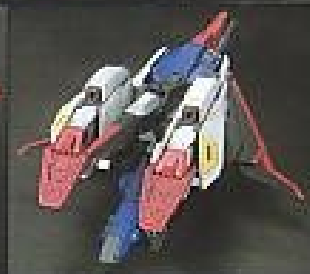

ビーム・サーベル



ハンド・グレネード

ウェイブライダー

WR (ウェイブライダー) とは、大気圏突入の際に発生する超超音速領域での衝撃波 (ショックウェーブ) を利用して前方を切るタイプの機体のことで、それらは機体下部に発生する圧縮波に「波乗り (ウェイブライド)」することで大気圏突入を可能とする。さらにZガンダムは大気圏外での「飛行」も可能で、WR形態時には高速移動が可能であるのみならず、さらにもう一種のMSを駆動するほどの推力をも発揮する。ちなみに、この時期は各機体においてTMSが適用されていたため、まったく別タイプの飛行形態などのことを機体上「WR形態」と呼ぶ場合もある。

ビーム・ライフル

Zガンダムが使用するビーム・ライフルは、標準よりも高い威力を持つほか、ロングビーム・サーベルとして使用することも可能で、近接戦時においても威力を発揮する。

ビーム・サーベル

Zガンダムが装備するビーム・サーベルは、サイドアーマーに収納された状態で、ビーム・ガンとして使用することもできる。

ハンド・グレネード

Zガンダムは標準装備として腕部にグレネードを内蔵している。オプションマガジンによって発射数を増やすこともできるが、WRに反転する際には外す必要がある。

ハイパー・メガ・ランチャー

独自の小型ジェネレーターと推進力を持つ小型砲塔とも呼べる装備。WR時の固定武装や独立した機体としても運用可能なランディングスキッドを装備している。その推進力はMSが「飛行」できる武装の内でも最大級のものである。

ACTION

アクションポーズ **REAR VIEW**

リアビュー



COLOR GUIDE

※リアビューには上げたい方は、下の基本色をご覧ください。 ●この中々を、リアビューに塗りたい方は、(株)CS/クレオスより発売のガンダムカラー (HG「ゼータガンダム」用) の他カラーセットをお使いください。
※塗装には、より安全な「水性塗料」のご使用をおすすめします。

●本体:



ホワイト (100%)
+ グレー (少量)
※または、ガンダムカラー
ホワイト5

●胴部等:

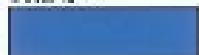

コバルトブルー (60%)
+ インディブルー (40%)
※または、ガンダムカラー
ブルー17

●タツ、シールド等:



レッド (90%)
+ イエロー (10%)

●インテーク等:



イエロー (90%)
+ オレンジイエロー (10%)

●ウイング等:



ネイビーブルー (90%)
+ ブラック (5%)
+ レッド (5%)

●関節等:



グレー (70%)
+ ブラック (30%)
※または、ガンダムカラー
グレー13

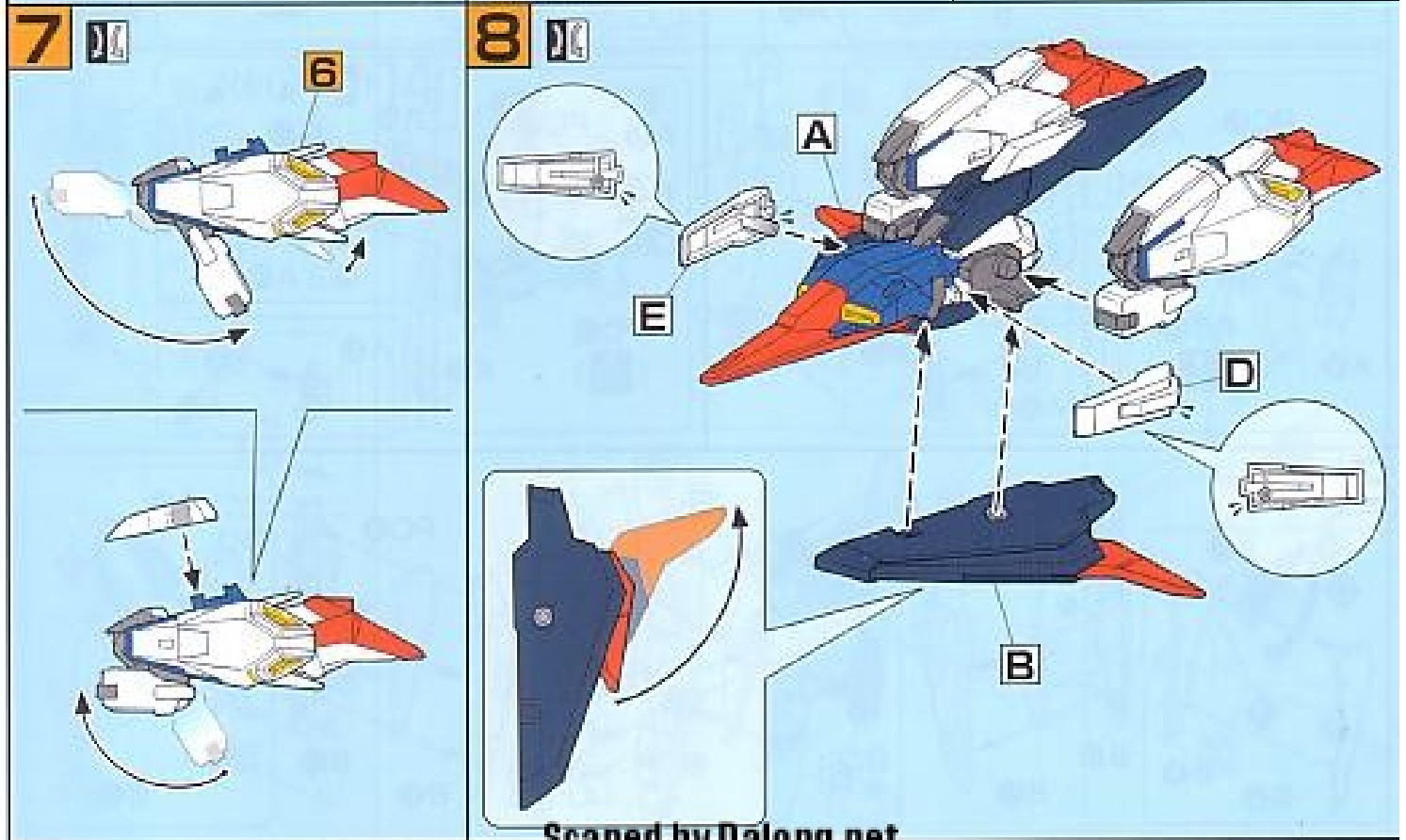
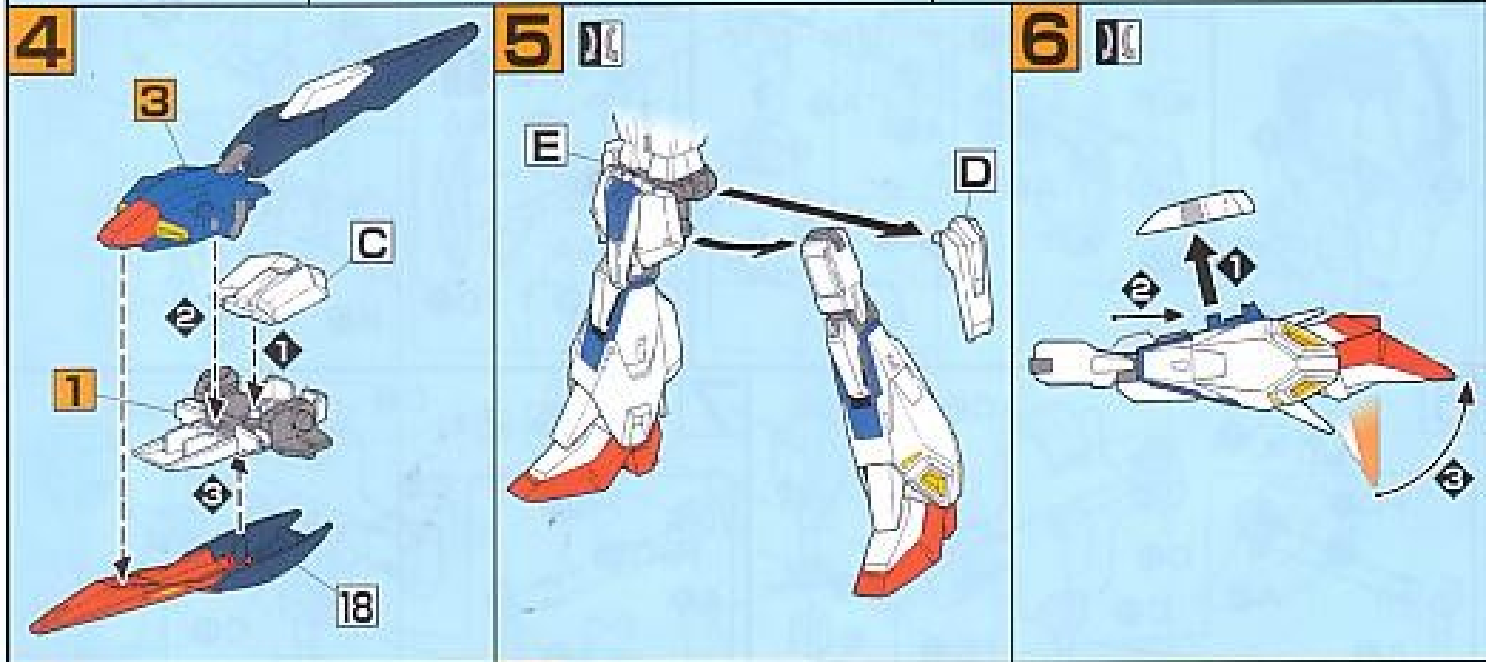
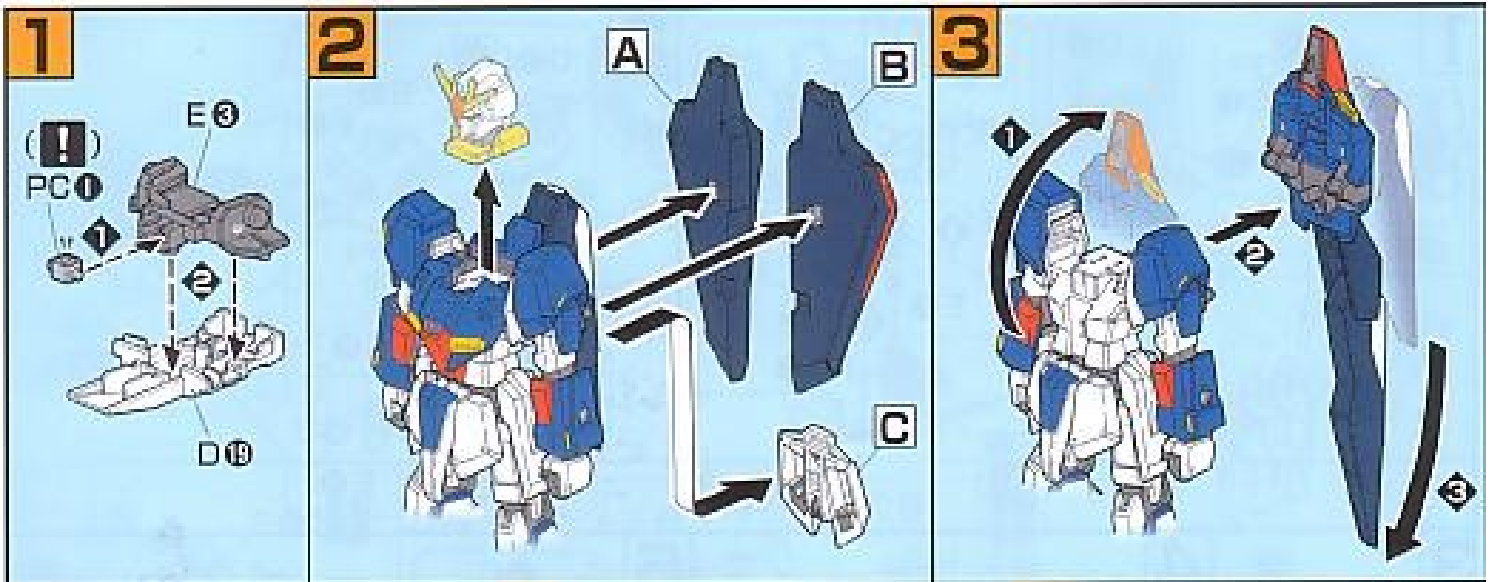

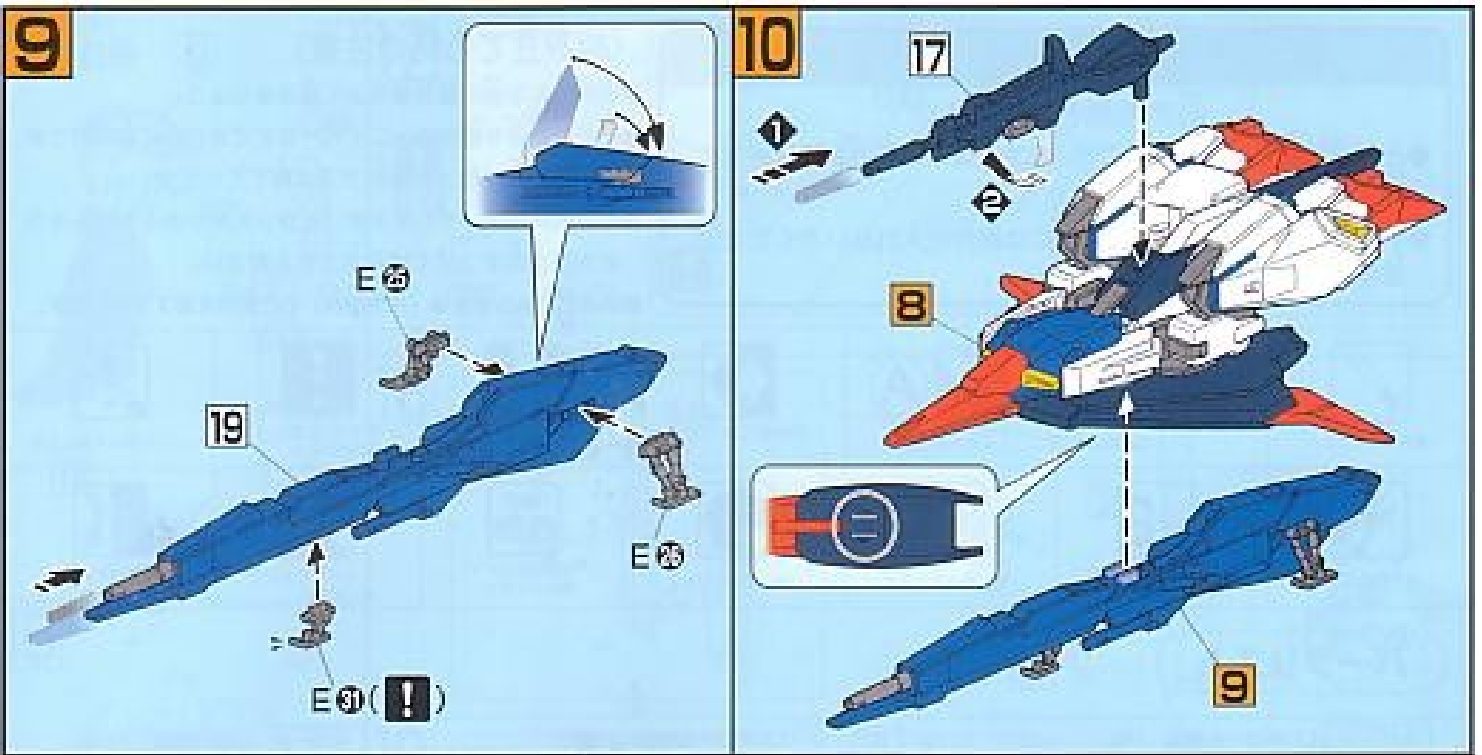

MSZ-006 ゼータガンダム
 MSZ-006「Z（ゼータ）ガンダム」は、TVシリーズ「機動戦士Zガンダム」に登場する攻撃型可変試作MSである。ジオン独立戦争、いわゆる一年戦争から7年、連邦軍は、旧ジオン公国軍の残党行いを標榜し機動を拡大する組織「ティターンズ」に牛耳られていた。その横暴と戦うため、反地球連邦を掲げる「エゥーゴ」が組織され、その支持者は連邦軍内列にも浸透していた。そしてU.C.0087年3月、ガンダム Mk-II の墜落事件を契機に両者の抗争は一気に表面化する。エゥーゴは、ティターンズと戦うために高性能MSを開発する「Zプロジェクト」を発動していた。ひょんなことからMk-IIとともにエゥーゴに身を寄せることになった少年「カミーユ・ビダン」は、その員からMk-II、さらには自らが開発に関わったZガンダムのパイロットとなり、幾多の戦いに参画していくことになる。やがて、木星から降臨したジュビトリスのパプテマス・シロッコや、ジオン公国軍残党である小惑星アクシズのハマーン・カーンらが介入。それぞれの意思が複雑に絡み合い、情勢はさらに混沌。一年戦争に匹敵する規模の戦争状況「グリプス戦役」へと発展していく……。

CG Work by YUJI KONNO (Jnm)

MSZ-006 ZETA GUNDAM (ゼータガンダム)
 デザインワークス(コンセプトデザイン:カトキハジメ)

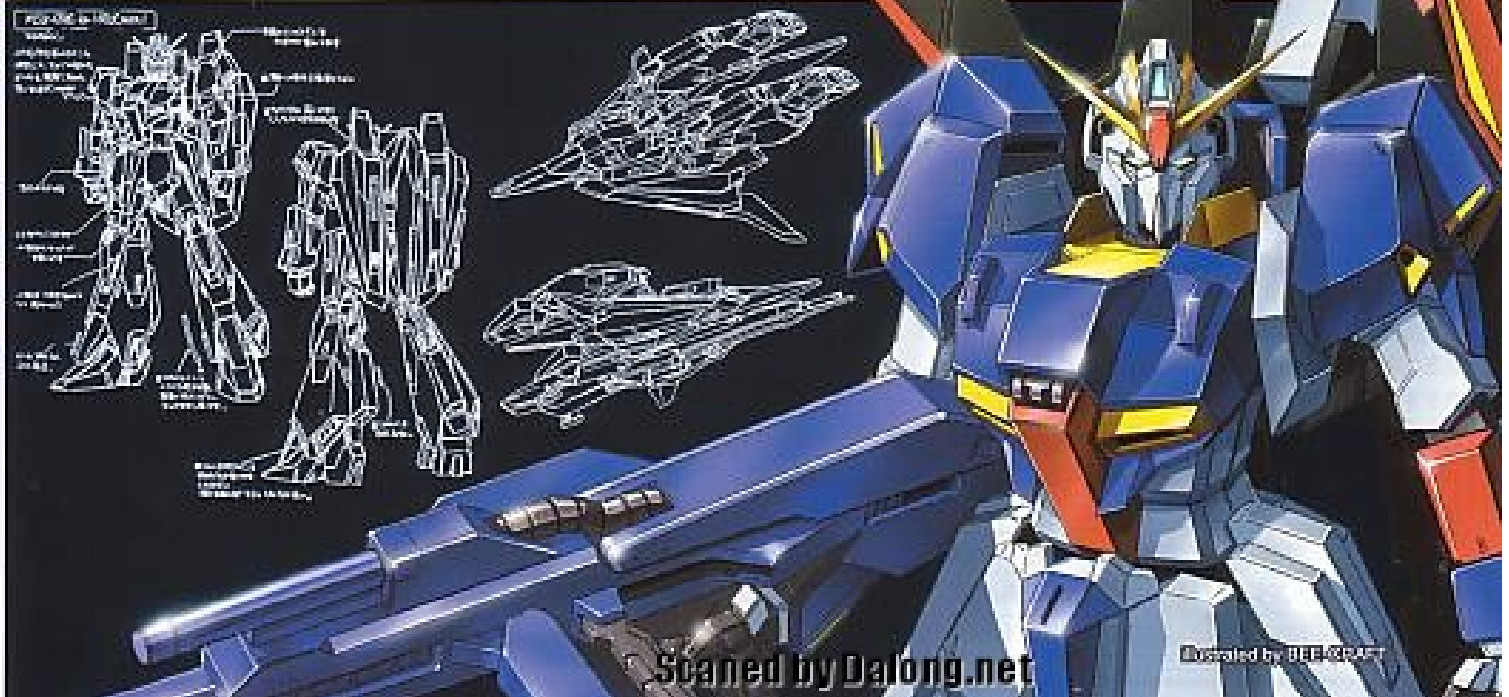

注意

必ずお読みください

- とがった部品がありますので、8才未満のお子様には絶対に与えないでください。
- 小さな部品があります。口の中には絶対に入れないでください。窒息などの危険があります。

《組み立てる時の注意》

- 組み立てる前に説明書をよく読みましょう。
- 部品は番号を確かめ、ニッパーなどできれいに切り取りましょう。切り取った後のクズは捨ててください。
- 部品の中には、やむをえず、とがった所があるものもありますが、気をつけて組み立ててください。
- 塗装にはより安全な「水性塗料」のご使用をおすすめします。



・ほさるとここで



・シールの番号



・キールカギ番号



・反対側に取り付けるパーツ



・両側に同じパーツを取り付ける



・向きに注意して取り付ける



・ビスの締めすぎに注意



・切り取る時ここ



・部品を数個の個数作ります



・先に組み立てます



・後に組み立てます



・数個に合わせて回転させます



・どちら向きを選んで取り付ける



・反対側も同じように取ります

パーツリスト

Aパーツ (スチロール樹脂: PS)

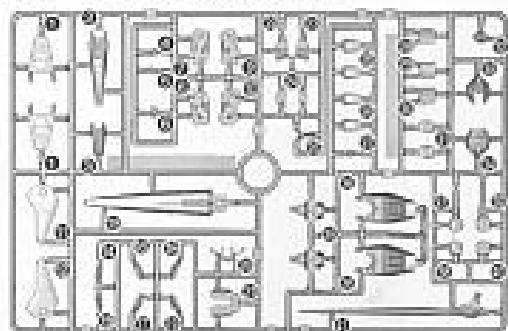

Bパーツ (スチロール樹脂: PS)

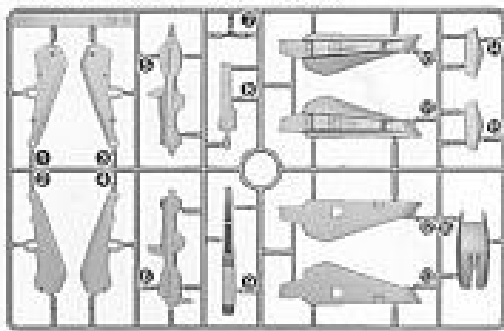

Eパーツ (ABS樹脂: ABS)

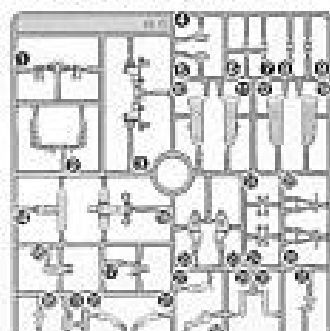

Cパーツ (スチロール樹脂: PS)

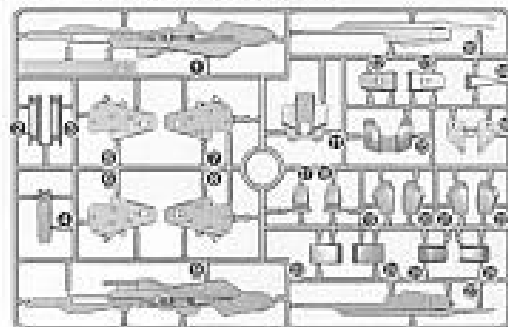

Dパーツ (スチロール樹脂: PS)

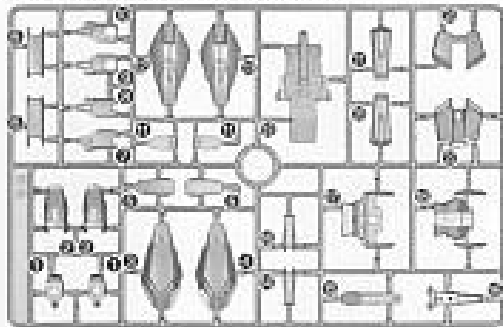

(PG-123プラス)
(ポリエチレン: PE)

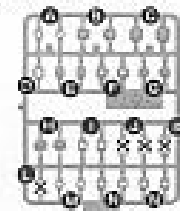

●シール……………1

《お買い上げのお客様へ》

部品をこわしたり、なくした時は「部品注文カード」に必要な部品の記号／番号／数量をはっきり書いて切り取り、郵便局で定額小為替をお買い求めいただき、封書（裏面に必ず、お客様のお名前、年齢、ご住所を明記してください。）にて下記までお申し込みください。代金は、料金表通りです。お替証書は無記入（白紙）で同封してください。なお、部品の形状・重量で郵送料に過不足が生じることがあります。部品発送の際に表記額を超える時は不足分を請求、表記額以下の時には残額をお返しいたします。もし部品に不良品がございましたら、その部品を切り取り、商品名を書いて、下記まで封書にてお送りください。良品と交換させていただきます。

■申し込み先 (株)バンダイ静岡相談センター
〒424-8735 静岡県静岡市清水西久保305 TEL0543-65-5315

(料金表) ●部品代は1個の料金です。

部品番号	取扱説明書	シール	その他の部品
部品代	80円	40円	各40円
郵送料	80円	80円	120円

- ・電話受付時間 月～金曜日 (祝日を除く) 10時～16時
- ・電話番号はよく確かめてお間違いないようにご注意ください。

For Japanese use only.

部品注文カード 0122241-1600

1/144SCALE HG UC
MSZ-006 ゼータガンダム

必要な部品の記号・番号・数量をかく

●注文された球(○)で囲む(こわしたくない)

・日中ご連絡可能な電話番号 ・年齢
() () 才

'03.10

※コピー使用可

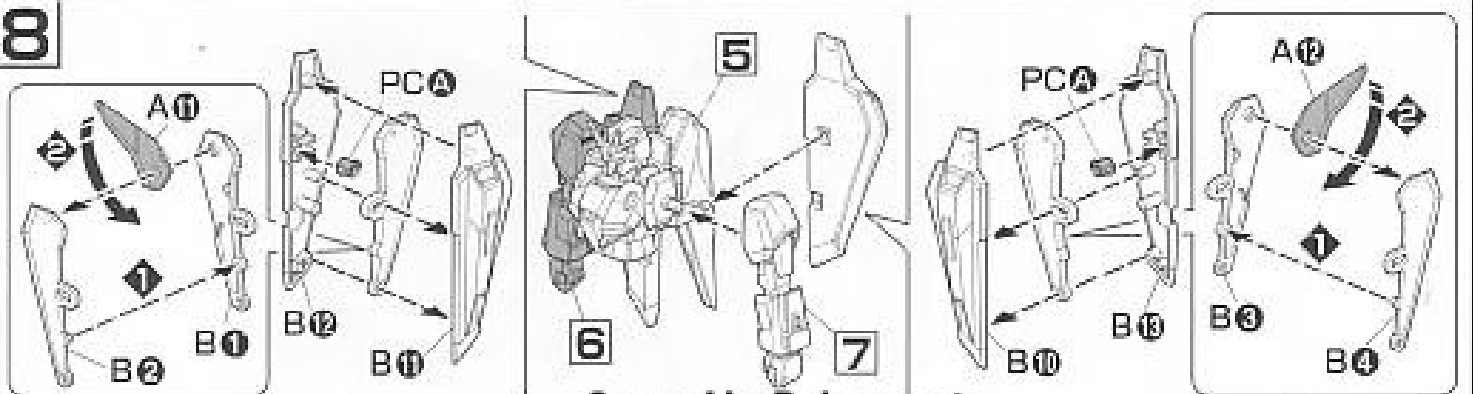
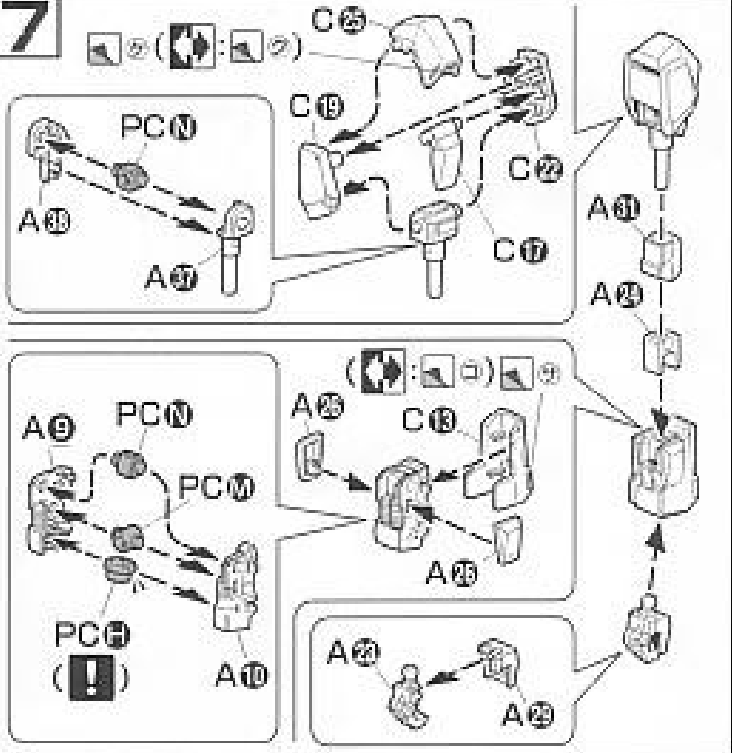
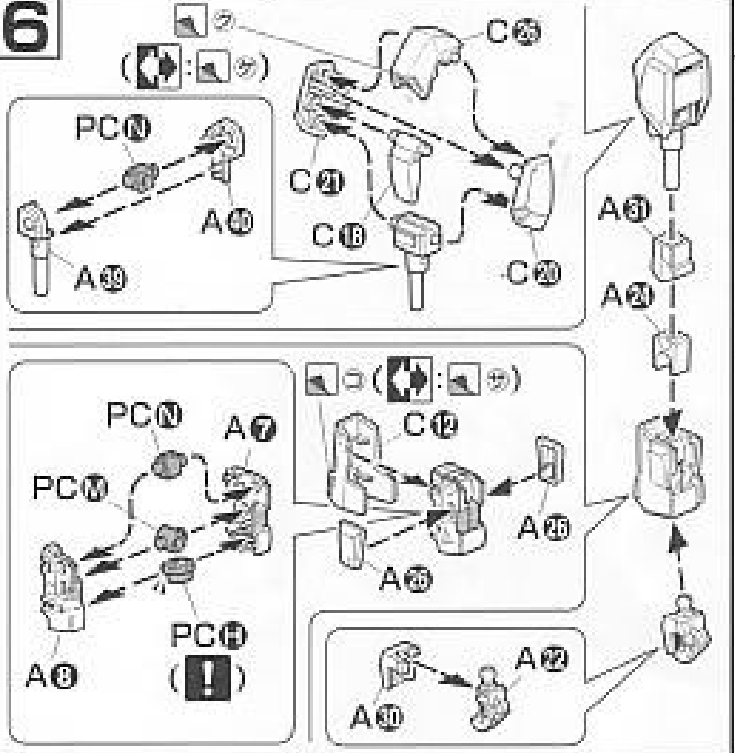
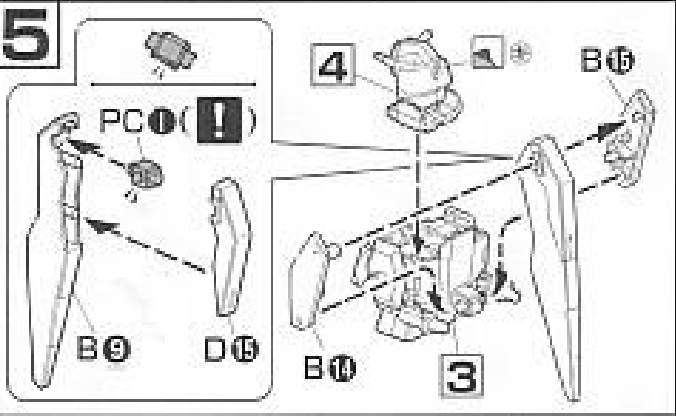
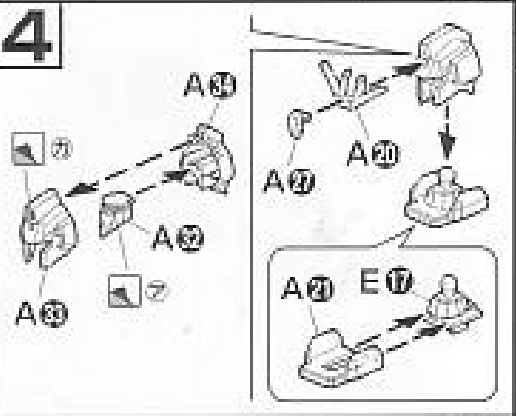
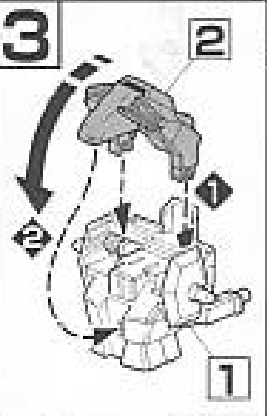
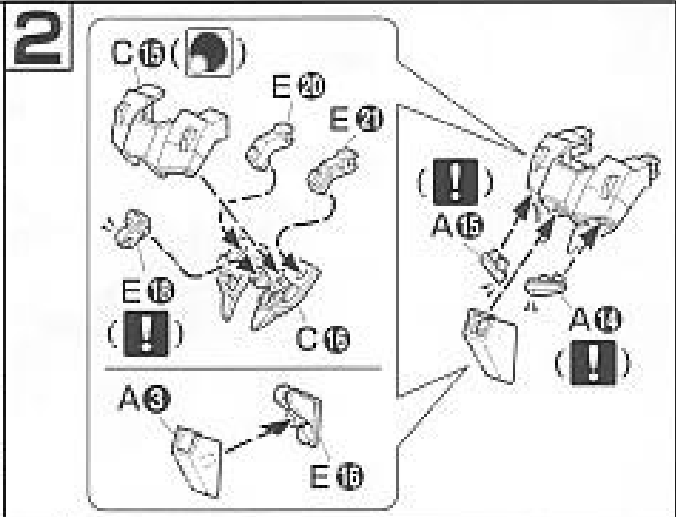
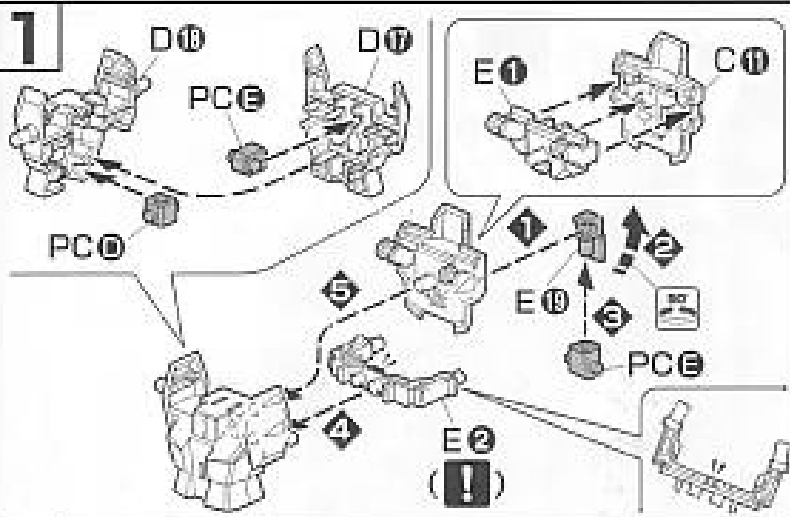

9

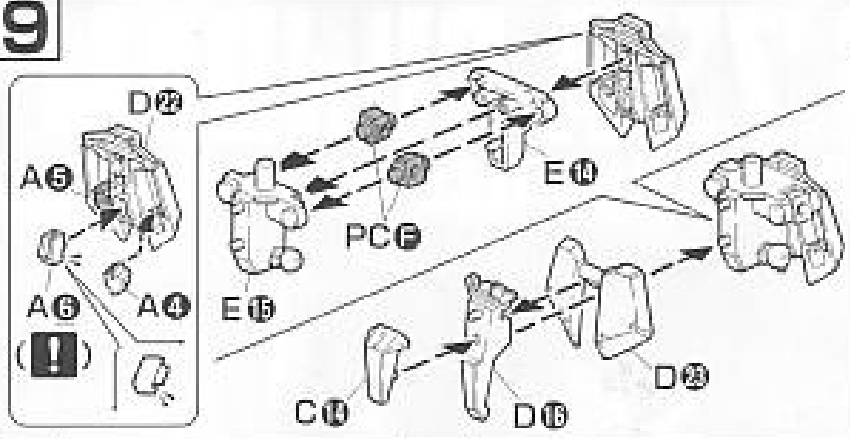

10 x2

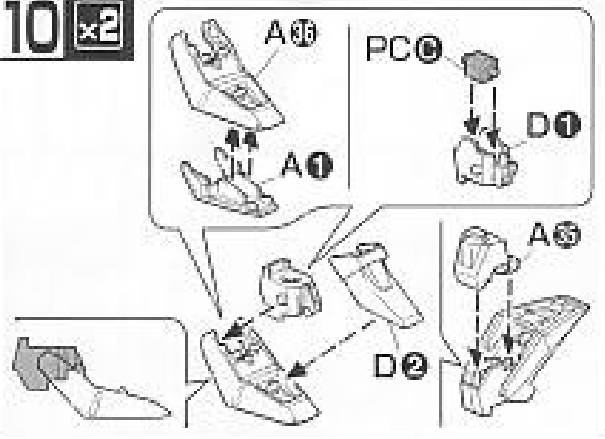

11

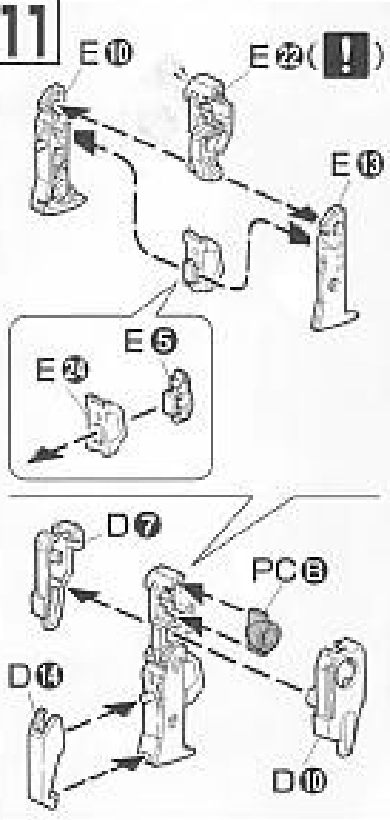

12

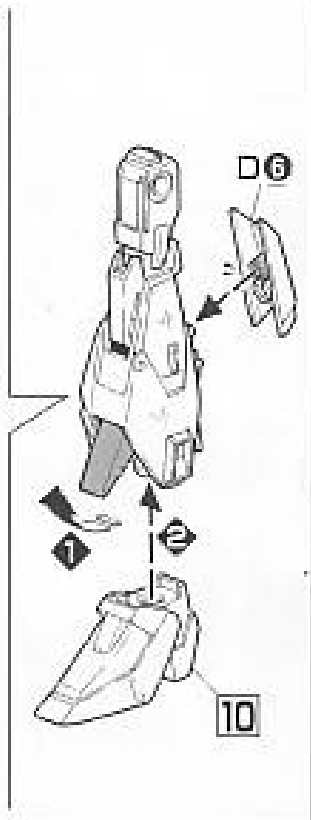
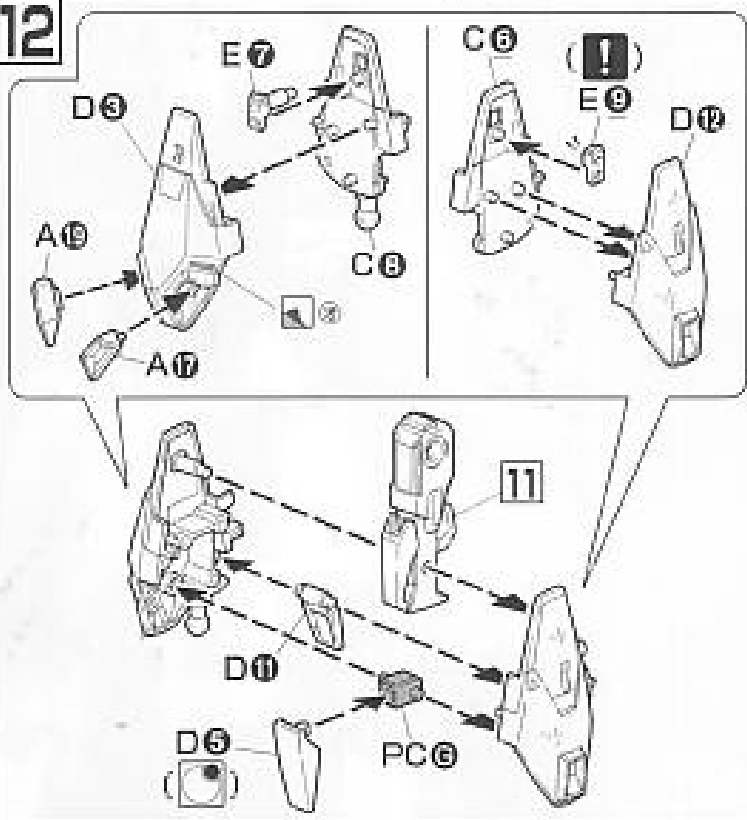

13

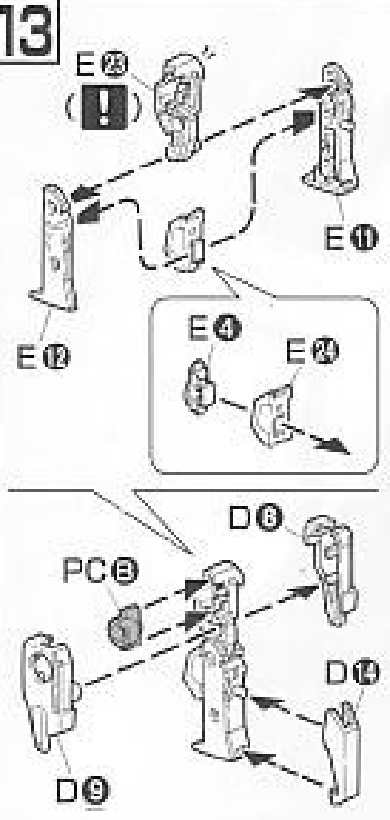

14

