

© 新機エージェンシー

Illustrated by BEE CRAFT



# MS-06FS 'ZAKU II FS'

## PRINCIPALITY OF ZEON GELFING MA ZABI'S CUSTOMIZED PRIBU QUIT

MODEL NUMBER : MS-06FS TOTAL HEIGHT : 17.5m  
WEIGHT : 56.2t MATERIAL : SUPER HARD STEEL ALLOY  
ARMAMENTS : 30mm MACHINEGUN x4 ZAKU MACHINEGUN  
ZAKU BAZOOKA HEAT HAWK MAGELLA TOP CANNON



# HG

UNIVERSAL CENTURY



BANDAI 2002 MADE IN JAPAN

※この商品には、ザクⅡFS型(ガルマ・ザビ専用機)が1体入っています。

※パッケージの写真・イラストと商品とは多少異なりますのでご了承ください。

# MS-06FS 'ZAKU II FS'

PRINCIPALITY OF ZEON GARMA ZABI'S CUSTOMIZE MOBILE SUIT

© 創通エージェンシー・サンライズ

MODEL NUMBER : MS-06FS

TOTAL HEIGHT : 17.5m

WEIGHT : 58.2t

MATERIAL :  
SUPER HARD STEEL ALLOY

ARMAMENTS :

30mm MACHINEGUN×4

ZAKU MACHINEGUN

ZAKU BAZOOKA

HEAT HAWK

MAGELLA TOP CANNON



1/144 SCALE

**HG**  
UNIVERSAL CENTURY

BANDAI 2002 MADE IN JAPAN

Scanned by Dalong.net

※写真の完成品は、塗装してあります。

0113551

**BAN  
DAI**

# MS-06FS "ZAKU II FS"

MS-06FSは、『ガルマ・ザビ』専用機として知られるザクのバリエーションのひとつで、基本的にはもっともスタンダードなザクII。MS-06Fとほとんど変わらない。頭部に30mm機関砲4門の追加装備を施してあるほか、白兵戦闘力を強化してある以外スペックはF型とほぼ同等の標準的な機体であるといえる。各種の部品草にも特殊なものは無いが、組み上がった状態で“出来”の良しものをより良いで“FS型”への改裝ベースとすることが多く、居住性が多少改善されているという説もあるが、それはこの機体がザビ家やそれに準ずる家柄、あるいは地位を持つものに下賜されていたことによる鑑評のようだ。F型の生産ラインをほとんどいじらずにFS型を建造することが可能だが、生産数はそれほど多くはない。実際FS型は、頭部に機関砲を装備することにより、ザクIIの近接戦闘能力を多少向上させた程度の機体である。弾薬数も少なく、

10秒程度で撃ち尽くしてしまう。いわば“高性能機”というよりは“高価格”といった側面の方が強い機体なのである。カタログデータとしては、バーニアスラスターの出力向上なども計られてはいるようだが、実際に戦闘を行った機体の事例はほとんどなく、実際には種別用の機体だったという評価の方が的確かもしれない。機体色はいわゆる「ガルマパターン」で塗装されており、後専用機のドップ戦闘機も同様に塗装されている。ガルマ・ザビ自身、地球攻撃軍司令としてニューヤークに駐留していた時期、どちらかといえばドップに乗ることの方が多かったと伝えられている。ちなみに、頭部機関砲に40mmガトリング砲を採用するプランもあったため、そちらが実装されていたとする資料も存在する。



### ランドセル

F型のランドセルをベースとしながら、F型に近い構造が盛り込まれている。別の機体のために開発されていた新型のロケットモーターを搭載した機体もあり、FS型のスペック自体に幅が広がっている。

### ザク・マシンガン

公軍軍のMS用マシンガン。新旧ザクのもっとも一般的な携行武装で、一年戦争の初期に多用された。

### ザク・バズーカ

ザクが使用する大型火器のひとつ。口径は200mm。同型当初は格闘用の刺突にも使用されたが、高機動戦闘機後は通常弾頭を装備している。

### SPEC

- 型式番号：MS-06FS
- 頭頂高：17.5m
- 本体重量：56.2t
- 装甲材質：超硬スチール合金
- 武装：頭部30mm機関砲×4
- ザク・マシンガン
- ザク・バズーカ
- ヒート・ホーク
- マゼラ・トップ砲

### ブレードアンテナ

基本的に通常のF型の頭部アンテナに使用されているものの同等品。アンテナ基部の構造は、格闘用機用のため変更が加えられている。ただし、アンテナとしての機能そのものは代装品によって維持されている。

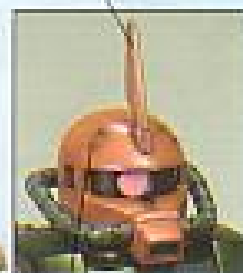

### 頭部30mm機関砲

ザクの肩関節に左右計4門搭載された機関砲で、FS型の最大の特色。口径こそ小さいが、弾数が多く、遠距離射撃に占める命中率がかなり高い。機體時にはB3ググなどに採用された35mmガトリング砲に近いが、弾薬数が少ない上、威力も低い。実際では威嚇や牽制以外には効果が薄いと思われる。



### ヒート・ホーク

MSの白兵戦闘の武器。ブレード部分が赤熱化し、敵の機体を溶断する。ガルマ・ザビ専用機は装飾、形状等全体がカスタマイズされたヒート・ホークを装備している。

### マゼラ・トップ砲

公軍軍地上部隊のMBT (Main Battle Tank=主力戦車) “マゼラ・アタック”の主砲として使用されていた175mm砲を取り外し、MS用の手持ち兵器として改裝したもの。マゼラ・アタックの砲塔は本体から分離して砲台により自主する“マゼラ・トップ”としても運用されたため、この名称となっている。



ヒート・ホーク



ザク・バズーカ



マゼラ・トップ砲



ザク・マシンガン







リアビュー



## COLOR GUIDE

※よりリアルに仕上げたい場合は、下の基本色をご覧ください。  
 ※塗装には、より安全な「水性塗料」の使用をおすすめします。  
 ●このキットも、よりリアルに塗装したい方は、(株)HGクリオスが発売のガンダムカラー  
 (HGBZAKU006型「ガトランザビ専用色」)同、その他カラーセット)もお使いください。

- |  |   |
|--|---|
| ●本体等：<br> ブラウン (70%)<br>+イエロー (20%)<br>+グリーン (10%)<br>+ブラック (少量)<br>※または、ガンダムカラー<br>ブラウン4 | ●関節、足等：<br> ニュートラルグレー (50%)<br>+ブラック (50%)<br>※または、ガンダムカラー<br>フォントムグレー |
| ●肩、サイドアーマー等：<br> グリーン (60%)<br>+濃緑色 (40%)<br>※または、ガンダムカラー<br>グリーン1                        | ●関節、武器等：<br> ニュートラルグレー (70%)<br>+ブラック (30%)<br>+レッド (少量)               |
|  | ●ヒート・ホークグリップ：<br> ゴールド (100%)  |

# 注意

必ずお読みください

- とがった部品がありますので、9才未満のお子様には絶対に与えないでください。
- 小さな部品があります。口の中には絶対に入れないでください。窒息などの危険があります。

## (組み立てる時の注意)

- 組み立てる前に説明書をよく読みましょう。
- 部品は番号を確かめ、ニッパーなどできれいに切り取りましょう。切り取った後のクズは捨ててください。
- 部品の中には、ヤむをえず、とがった所があるものもありますが、気をつけて組み立ててください。
- 塗装にはより安全な「水性塗料」のご使用をおすすめします。



・シールの剥離



・反対側に貼り付けるパーツ



・切り取る箇所



・部品を数倍の割合で付きます



・背に組み立てます



・数倍に合わせて回転させます



・向きに注意して取り付ける



・どちらかを選んで取り付ける



・反対側を同じように動かします



・両面に同じパーツを取り付ける

## パーツリスト

### Aパーツ

(スチロール樹脂: PS)

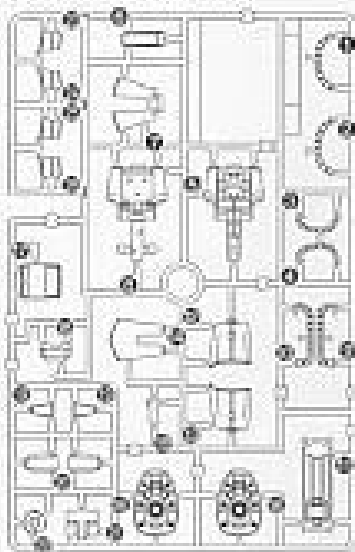

### Bパーツ

(スチロール樹脂: PS)



### Cパーツ

(スチロール樹脂: PS)

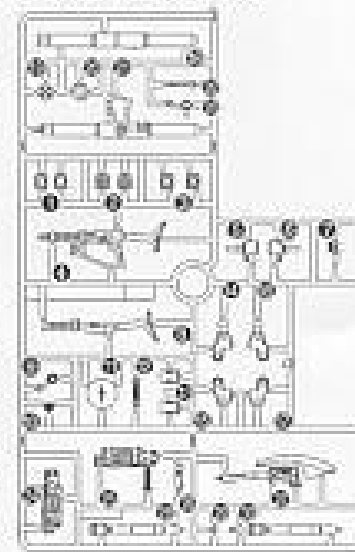

(PC-123プラス)  
(ポリエチレン: PE)

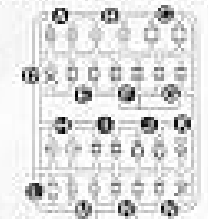

●シール……………1

## (お買い上げのお客様へ)

部品をこわしたり、なくした時は「部品注文カード」に必要な部品の記号/番号/数量をはっきり書いて切り取り、郵便局で定額小為替をお買い求めいただき、封書(裏面に必ず、お客様のお名前、年齢、ご住所を明記してください。)にて下記までお申し込みください。代金は、部品代(1個40円×個数)+郵送料(120円)です。お届証書は無記入(白紙)で同封してください。なお、部品の形状・重量で郵送料に過不足が生じることがあります。部品発送の際に120円を超える時は不足分を請求、120円以下時には残額をお返しいたします。もし部品に不良品がございましたら、その部品を切り取り、部品名を書いて、下記まで封書にてお送りください。良品と交換させていただきます。

■申し込み先 (株)バンダイ静岡相談センター  
〒424-8735 静岡県清水市西久保305 TEL0543-85-5315

For Japanese use only.

部品注文カード

0113551-1000

1/144SCALE HG UC  
ザクIFS型(ガルマ・ザビ専用機)

必要な部品の記号・番号・数量をかく

●注文された理由(○で囲む)(こわした/なくした)

日中ご連絡可能な電話番号

( - - )

02.09

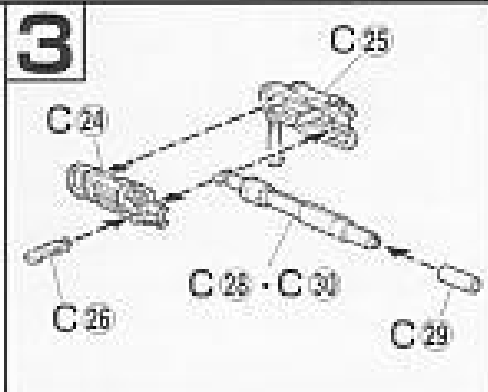
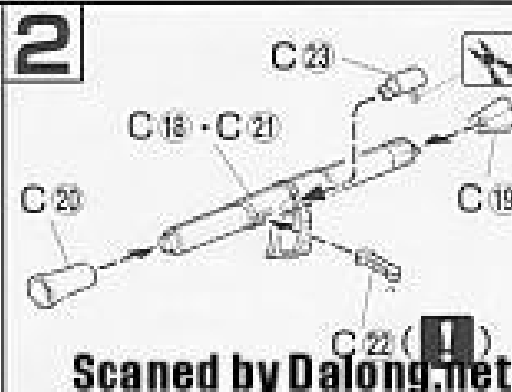

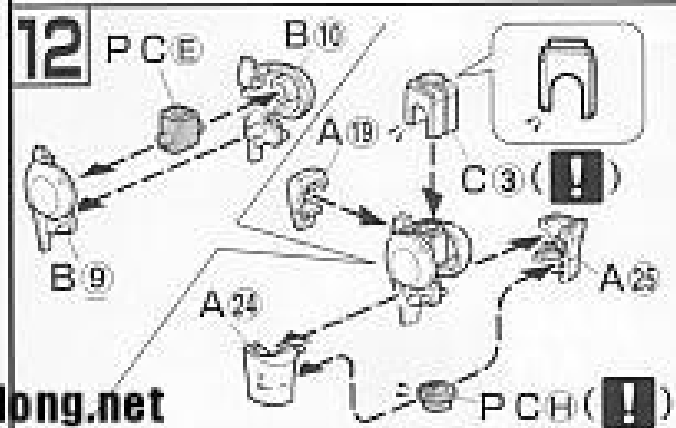
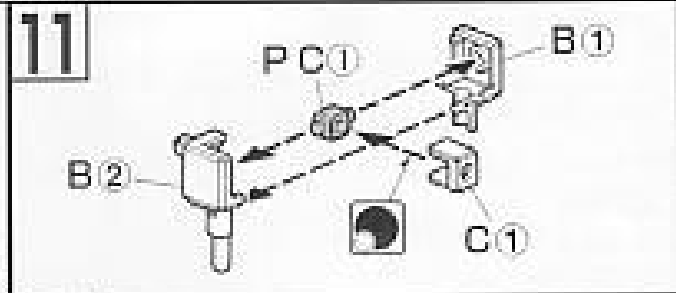
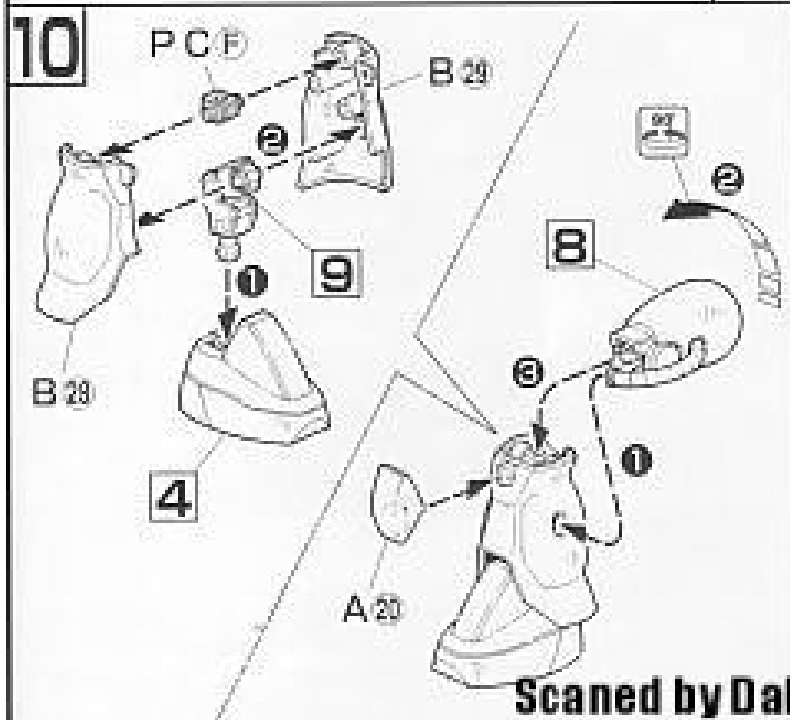
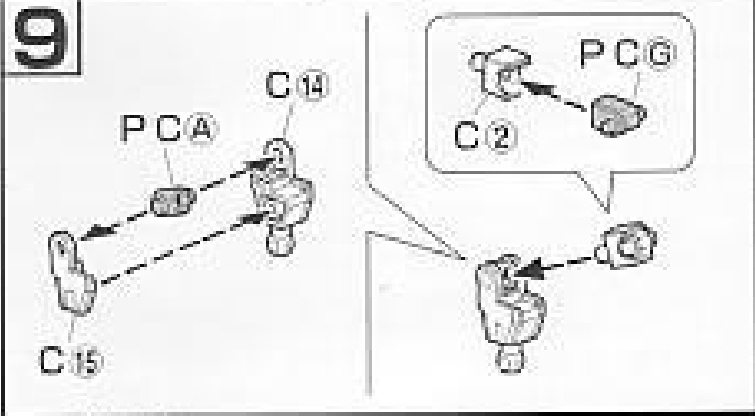
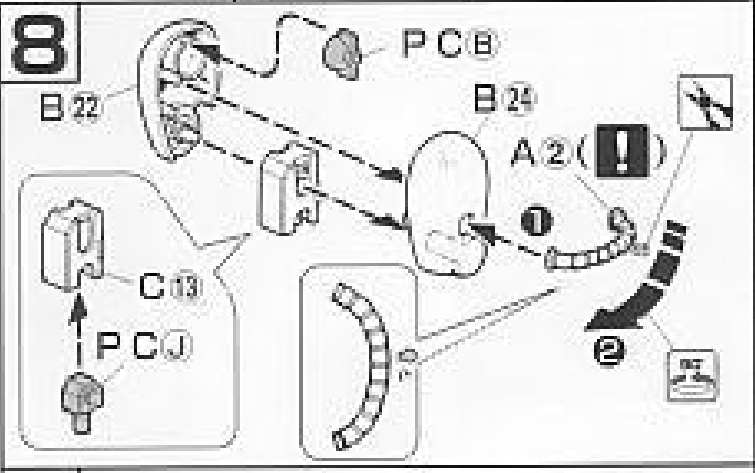
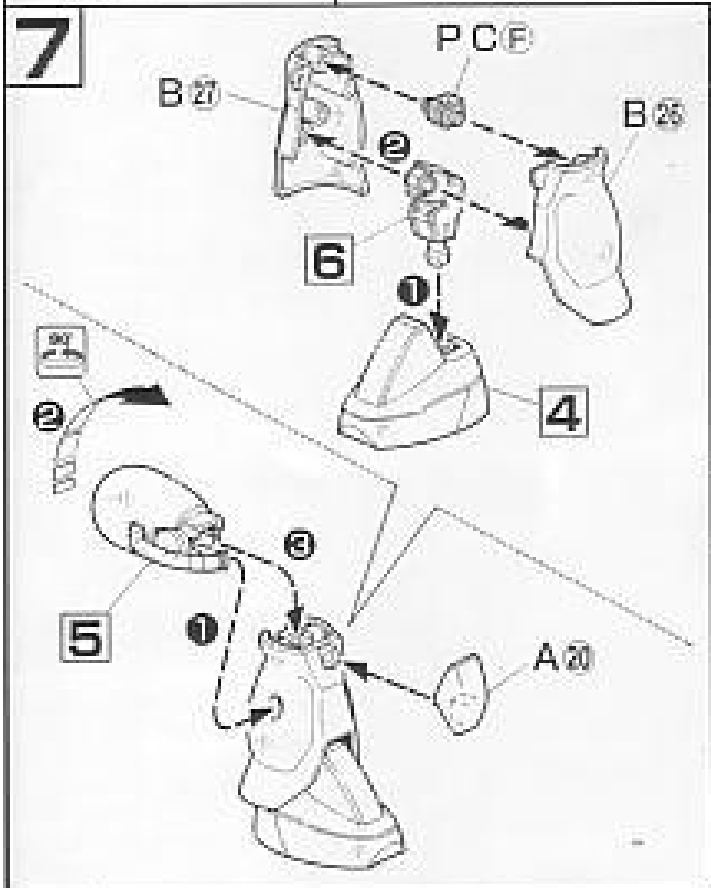
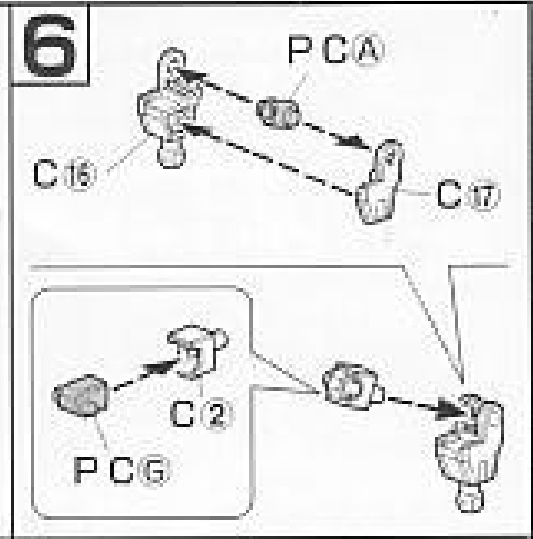
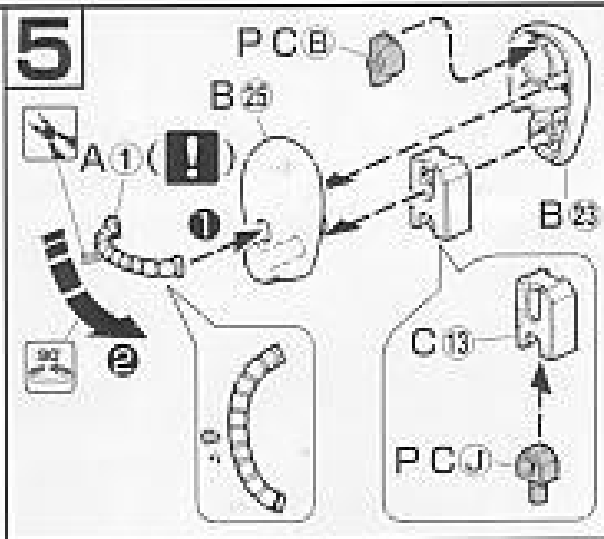
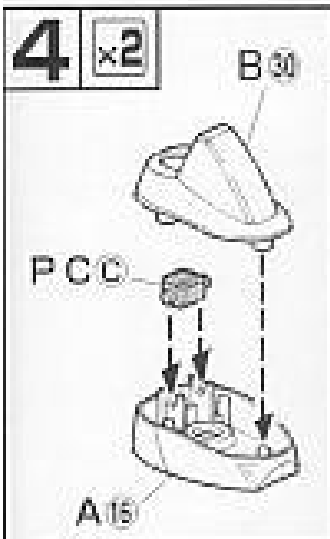

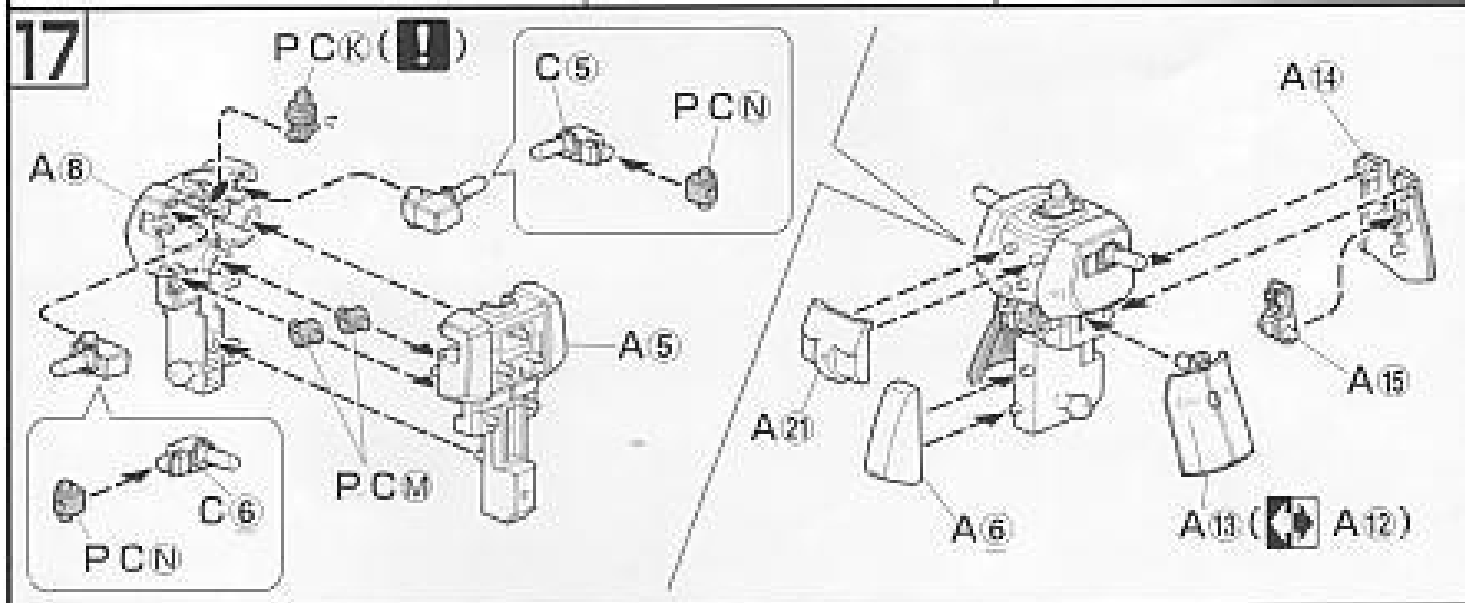
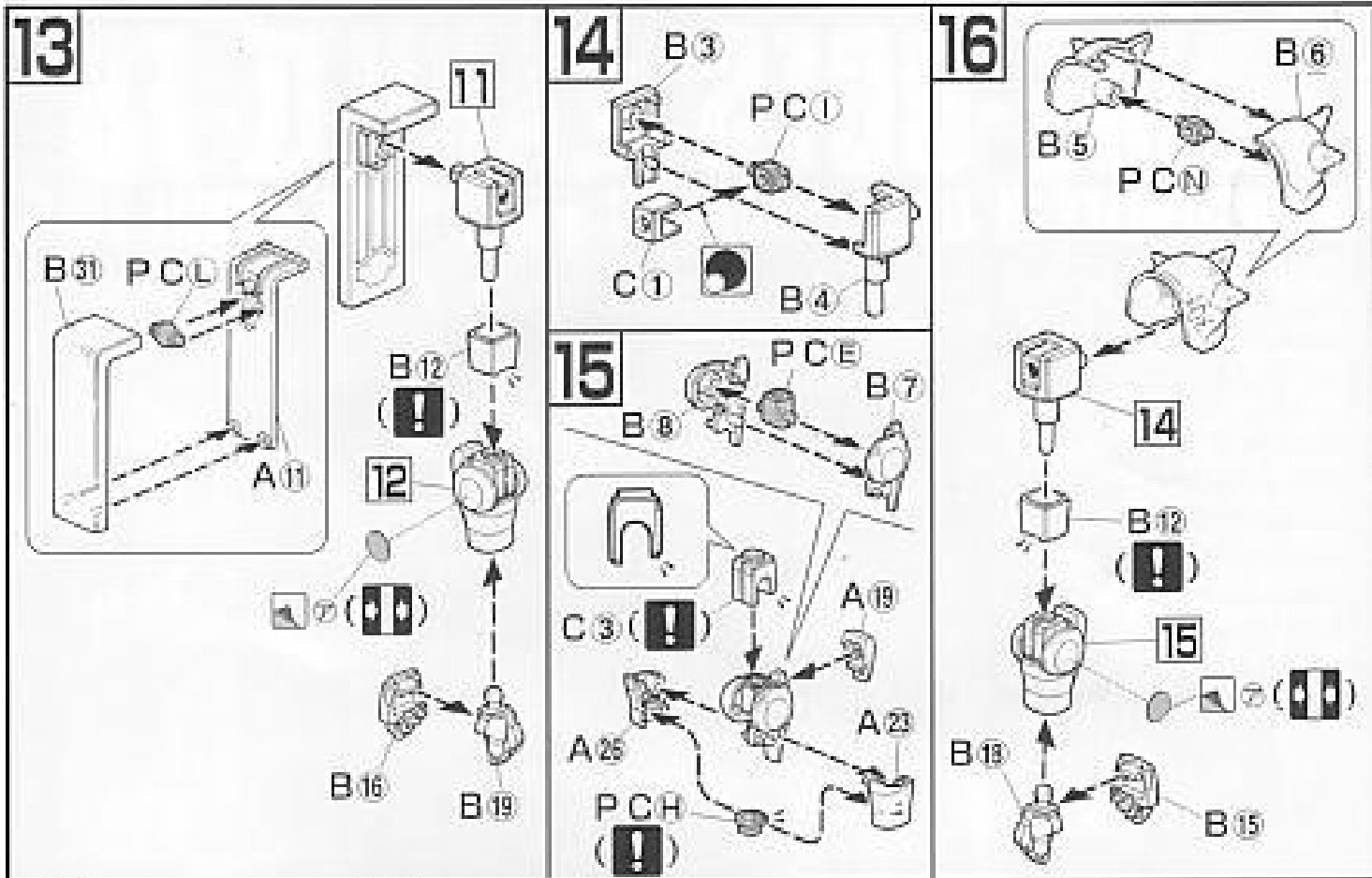



19

※ A2は下の図の様に切り取ります。

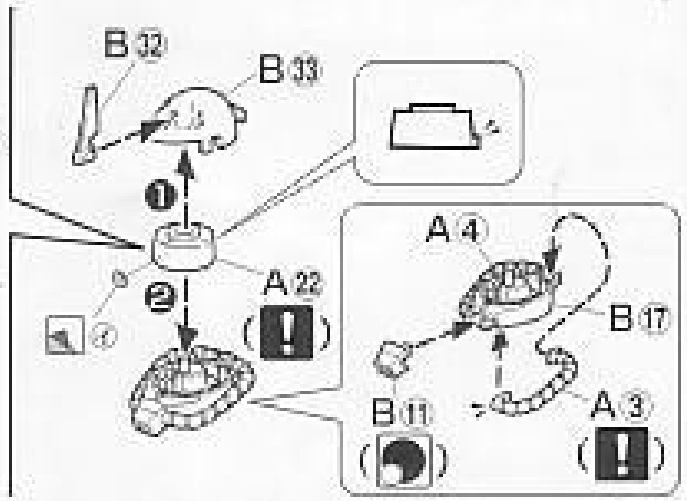
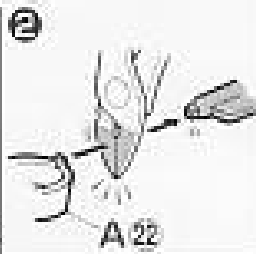
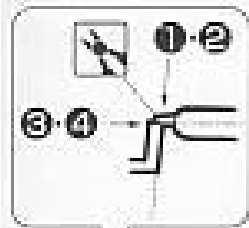

20

