

© 創通・サンライズ © SOTSU-SUNRISE

**HG**  
COSMIC ERA

機動戦士  
**ガンダム SEED DESTINY**  
THE CLYDEAN SEED



# GAT-02L2 DAGGER L

## O.M.N.I. ENFORCER MOBILE SUIT



HG 1/144 ダガー-L  
DAGGER L



BANDAI SPIRITS 2021 MADE IN JAPAN \* この商品には、「HG 1/144 ダガー-L」が1体のみ入っています。 \* This package contains one set of "HG 1/144 DAGGER L" only.

# GAT-02L2 DAGGER L

## O.M.N.I.ENFORCER MOBILE SUIT

MODEL NUMBER: GAT-02L2  
 TOTAL HEIGHT: 18.40m  
 WEIGHT: 55.05t  
 GENERATOR OUTPUT: UNKNOWN  
 ARMAMENTS:  
 M2M5 TODESSCHRECKEN  
 12.5mm AUTOMATIC CIWS  
 M703k BEAM CARBINE  
 ES04B BEAM SABER  
 Mk315 STILETTO  
 ROCKET-PROPELLED  
 ANTI-ARMOR PENETRATOR  
 SHIELD



1/144 SCALE

**HG**  
 COSMIC ERA

GUNDAM.INFO

Search

[www.gundam.info](http://www.gundam.info)

バンダイホビーサイト | [www.bandai-hobby.net/](http://www.bandai-hobby.net/)  
 Any fees accrued by your access method and connection to the website are your own responsibility.  
 ホームページにアクセスする際の通信費等はお客様の自己責任となります。

# GAT-02L2 ダガーL DAGGER L

C.E.73、地球連合とプラントの間で2度目の戦争が勃発した。その戦争において地球連合軍が投入したモビルスーツ(MS)のひとつが、このGAT-02L2 ダガーLである。本機は、GAT-01A1 ダガー(通称105ダガー)の改良機にあたるMSで、基本的な機体構造は原型機を踏襲。さらに部分的な機体の簡略化については、GAT-01 ストライクダガーに準じることで、生産性を向上させている。また、ラミネート装甲の非採用も開発費の低コスト化の要因と考えられる。武装はM703k ビームカービンやES04B ビームサーベル、シールドなどで、射撃戦、格闘戦の双方において高い攻撃力を発揮した。105ダガー、ストライクダガーの長所を取り入れたダガーLだが、その最大の特徴は「ストライカーバックシステム」の採用にある。本システムはG兵器の1機、GAT-X105 ストライクガンダムに採用されていた装備換装システムで、ダガーLにも高い汎用性を付与したのだった。このように高い運用性を誇るダガーLは、地球連合軍の主力の一角を担い、各戦線において戦果を挙げたのである。また、本機には黒いカラーリングが施された、「ダークダガーL」と呼ばれる特殊部隊用の機体も知られる。

A second war between O.M.N.I. and PLANT broke out in C.E.73. The GAT-02L2 Dagger L was one of the Mobile Suit (MS) deployed by O.M.N.I. Enforcer during this war. It was an improved version of the GAT-01A1 Dagger (commonly known as the 105 Dagger), and its basic structure followed the design of its prototype unit. Its design was also partially simplified due to it being based on the GAT-01 Strike Dagger, enabling them to be mass-produced at a greater scale. The units did not adopt Laminated Armor, resulting in a reduction in development costs. They were equipped with armaments such as the M703k Beam Carbine, ES04B Beam Sabers, and a shield, and demonstrated high offensive abilities in both firefights and melee combat. The Dagger L incorporated the strengths of both the 105 Dagger and Strike Dagger, and its greatest feature was the adoption of the Striker Pack System. This system was originally a feature of the G-Weapon GAT-X105 Strike Gundam and enabled equipment to be exchanged, and gave the Dagger L a high degree of versatility. The Dagger L gained a high level of operability and played a role as the main force units of O.M.N.I., achieving results at each front during the war. There were also units with black color schemes known as the Dark Dagger L which belonged to special forces.

## M703k ビームカービン

M703k BEAM CARBINE

ダガーLの主兵器であるビームカービン。従来のビームライフルよりも小型のため一撃の威力には劣るが、連射性能に秀でるため高い運用性を誇る。

また、小型のため取り回ししやすい点も利点として挙げられる。

The Beam Carbine is the main armament used by Dagger L units. They are smaller than conventional Beam Rifles and fire weaker beams. However, because their rapid-firing abilities are adequate, it has led to high operability. They are also easy to handle due to their small size.



## シールド SHIELD

対ビームコーティングが施された装甲版式のシールド。PS(フェイズシフト)装甲ではないダガーLにとっては重要な防御用装備であった。

These shields consist of an armored plate applied with an anti-beam coating. They are important defensive equipment for Dagger L units since they did not adopt PS (Phase Shift) armor.

## ES04B ビームサーベル

ES04B BEAM SABER

左右の腰アーマー上部にマウントされており、使用時に引き抜くとビーム刃が展開する。

なお、腰アーマー内にはMk315 スティレット対装甲貫入弾を内蔵。

The Beam Sabers are mounted on the upper sections of the left and right waist armor, and they generate beam blades when they are pulled out. The waist armor parts are also equipped with Mk315 Stiletto Rocket-Propelled Anti-Armor Penetrators.

\*データは劇中の設定です。

\*一部の画像はバンダイプラモデルアクションベース5(別売り)を使用しています。

\* The figures above are based on the models from the story.

\* Some images show the product on the Action Base 5(sold separately).

プラントに向け軍を進撃させた地球連合は、武力による排除を通告した。地球連合軍の主力であるダガーL部隊はザフトMS部隊と会敵、ついに両軍の間で戦闘が開始されたのだ。敵部隊によるミサイルを潜り抜けたダガーLは、ジノ、そしてザクウォーリアといったザフトMS部隊と交戦、両者は一進一退の戦いを繰り広げる。ダガーLも奮戦するが、損耗も大きく、敵の突破を許し、艦隊へと肉薄されてしまう。しかし、ダガーL部隊は罠であり、彼らの戦いの影で地球連合軍の奇襲部隊によるもうひとつの作戦が開始されようとしていた。

O.M.N.I. advanced its forces toward PLANT and declared that it would eliminate them by force. Dagger L, O.M.N.I. Enforcer's main force units, encountered ZAFT's MS units and the battle between the two forces finally began. The Dagger L units dodged missiles fired by their enemies and clashed with ZAFT MS units such as the Ginn and Zaku Warrior, resulting in a seesawing battle. Although the Dagger L units put up a good fight, they were worn down and allowed the enemy to break through their line of defense and head toward their fleet. However, the Dagger L units were decoys and another operation by O.M.N.I. Enforcer's assault unit was about to begin.

Scanned by Dalong.net



\* 画像はイメージです。 \* The images are for illustrative purposes only.

## COLOR GUIDE

■よりリアルに仕上げたい方は、こちらの基本色をご覧ください。  
■ For a more life-like finish, refer to the color guide.

■塗装にはより安全な「水性塗料」のご使用をおすすめします。  
■ Use of water-based paint is recommended for safety reasons.

■カラー配合は参考値であり、画像とカラーガイドの色は異なる場合があります。  
■ The color blending is shown for reference and the actual color may differ from the image.

本体等 ホワイト部 Body (White part):  
ホワイトグリーン(White Green) 90%  
+ホワイト(White) 10%  
+グレー(Gray) 少量(small dose)

本体等 ブルー部 Body (Blue part):  
ブルー(Blue) 95%+ブラック(Black) 5%  
+レッド(Red) 少量(small dose)

本体等 レッド部 Body (Red part):  
あずき色(Russet) 100%  
+イエロー(Yellow) 少量(small dose)

本体等 パープルグレー部 Body (Purple gray part):  
ホワイト(White) 50%+グレー(Gray) 45%  
+パープル(Purple) 5%

本体等 グレー部 Body (Gray part):  
グレー(Gray) 80%  
+ブラック(Black) 20%

頭部メインカメラベース部  
(Head sensor base part):  
シルバー(Silver) 100%

武器等 ホワイト部 Weaponry (White part):  
ホワイト(White) 100%

武器等 ライトブルー部 Weaponry (Light blue part):  
みず色(Light Blue) 60%  
+ホワイト(White) 40%

※コピー不可  
HGCE-237  
ダガーL



◀・・・キャンペーンを実施する場合があります。応募する際に使用するのどっておいください。(Valid only in Japan.) ※ここに掲載している情報は2021年4月現在のものです。 \* The information is current as of April, 2021.

▲ 警告 (けいこく)

保護者の方へ 必ずお読みください。

- 小部品があります。誤飲・窒息の危険がありますので、3才未満のお子様には絶対に与えないでください。

▲ 注意 (ちゅうい)

- 縁部が鋭い箇所がありますので、注意してください。
- 先端が尖っている箇所がありますので、注意してください。
- 部品はきれいに切り取り、切り取ったあとのクズは捨ててください。
- 袋を頭からかぶったり、顔を覆ったりしないでください。窒息する恐れがあります。

▲ WARNING

Parents and guardians, read the following instructions before use.

- CHOKING HAZARD - Small parts. Not for children under 3 years.

▲ CAUTION

- Pay attention to sharp parts and edges.
- Pay attention to sharp parts. Be careful when handling.
- Cut the necessary parts from the runner carefully, and discard the remnants.
- To avoid suffocation, do not put the plastic bag over your face.

《組み立てる時の注意》●組み立てる前に説明書をよく読みましょう。●部品は番号を確かめ、ニッパーなどできれいに切り取りましょう。●塗装にはより安全な「水性塗料」のご使用をおすすめします。●尖った先端や薄い縁端部に触れながらの組み立てには十分ご注意ください。  
 《Notes on assembly》●Carefully read the instructions before assembling. ●Check the part numbers, and cut them cleanly with nippers. ●Use of water-based paint is recommended for safety reasons. ●Pay extra attention when handling sharp points and edges.

各部品はニッパーなどで、きれいに切り取りましょう。



Use modeling nippers to trim the excess runner from each part.

PC部品は軟質素材のため、つぶさないようにしっかり取り付けましょう。

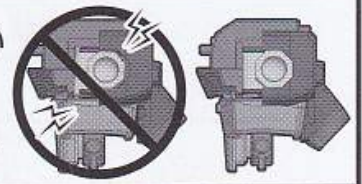

PC (polycap) parts are made of a soft material. Take care not to crush them during assembly.

パーツリスト Parts list

※本商品は精密な加工を施している為、製造工程上、部品形状には多少の差異がございます。

※クリアパーツの中には、製造工程上気泡が入っているものがありますがご了承ください。

(X印は使用しないパーツです。)

\* Intricate processing may create small differences in the parts during manufacturing.

X indicates parts not needed.

\* Bubbles may be present in the clear parts from manufacturing.

Aパーツ A Parts (PS)

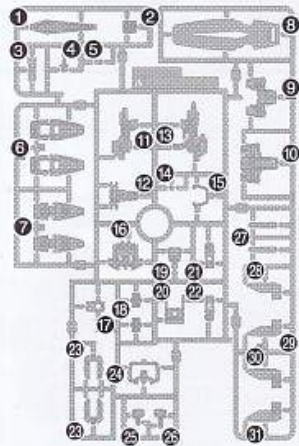

B1パーツ B1 Parts (PS)



B2パーツ B2 Parts (PS)



Cパーツ C Parts (PS)



Dパーツ (PS)  
D Part



SB-13パーツ (PS)  
SB-13 Parts



〈PC-002〉 (PE)  
(PE)



《ご購入上げのお客様へ》部品を壊したり、なくした場合は部品通販をご利用ください。

- ・「部品注文カード」に必要事項をご記入のうえ、ご用意ください。
- ・「部品代+送料」分の定額小為替をご用意ください。
- ・ご記入いただいた「部品注文カード」と、ご用意いただいた定額小為替を封筒に入れ、お客様相談センターに郵送でお送りください。

※封筒の裏に必ずお客様のご住所、お名前をお書きください。  
 ※定額小為替は郵便局でご購入いただけますが、所定の発行手数料がかかります。  
 ※在庫が無い場合は、ご注文をお返しさせていただいております。  
 ※部品注文金額の合計が、商品価格の半額を超える場合はご注文を承ることができません。  
 ※ご注文内容の変更、キャンセル、返品は承ることができませんので予めご了承ください。  
 International customers, please visit: <https://bandai-hobby.net/en/>  
 部品通販、部品在庫については「バンダイホビーサイト」でもご案内しております。  
 ⇒「バンダイホビーサイト」「部品通販」で(検索) ※通信費等はお客様のご負担となります。  
[https://bandai-hobby.net/customer\\_support/](https://bandai-hobby.net/customer_support/)  
 ※万一、一部に不具合がありましたらその部品を取り外し、詳細をご記載のうえ、お客様相談センターへお送りください。

《お問い合わせ先》BANDAI SPIRITS お客様相談センター  
 ナビダイヤル 0570-078-001  
 受付時間:10時～17時(土、日、祝日、夏季・冬季休業日を除く)  
 《商品送付先》〒420-8681 静岡県静岡市葵区長沼500-12

《料金表》●部品代、送料は切り取った1個の料金です。

部品番号	取扱説明書	その他の部品
部品代	80円	各40円
郵送料	140円	120円

・電話番号をよく確かめてお間違いのないようご注意ください。・部品の価格および送料は変更する場合があります。・部品代には、消費税が含まれています。・郵送料が改訂された場合は新料金が適用されます。

FOR CUSTOMERS IN JAPAN ONLY. ※コピー使用可

部品注文カード 237 5061546  
 HG 1/144 ダガーL

必要な部品の記号・番号・数量をかく

●注文された理由(○で囲む)(こわした・なくした)  
 ・日中ご連絡可能な電話番号 ( ) ( ) 年齢 ( ) 才  
 2553797 '21.04

アンケート調査  
ご協力をお願い



<https://q.bandai-hobby.net/enquete/>

- ※バンダイナムコID/ホビーサイトへの登録が必要です。
- ※通信費等はお客様のご負担となります。
- ※アンケートは予告無く中止する場合がありますがご了承ください。
- \* FOR CUSTOMERS IN JAPAN ONLY.

2021.04/SA

※部品の向きや左右など、イラストをよく見て組み立ててください。  
Refer to the illustrations and pay attention to parts orientation/direction during assembly.

※形状が似ているパーツがありますので番号を確認し、順番に組み立ててください。  
Some parts may be difficult to distinguish from one another. Check the part numbers and follow the assembly order.

組み立て中に使用  
されているアイコン  
Symbols used in instructions

1 → 2 の順番で組み立てる。  
Assemble in numerical order 1, 2 ...

・切り取り注意  
Do not cut.

×2 部品を数値の個数作る  
Build specified number of parts.

・どちらかを選んで取り付ける  
Select a part to attach.



▶ パーツの向きや形状に注意してください。  
Make sure that the parts are facing the right ways and in the right positions.

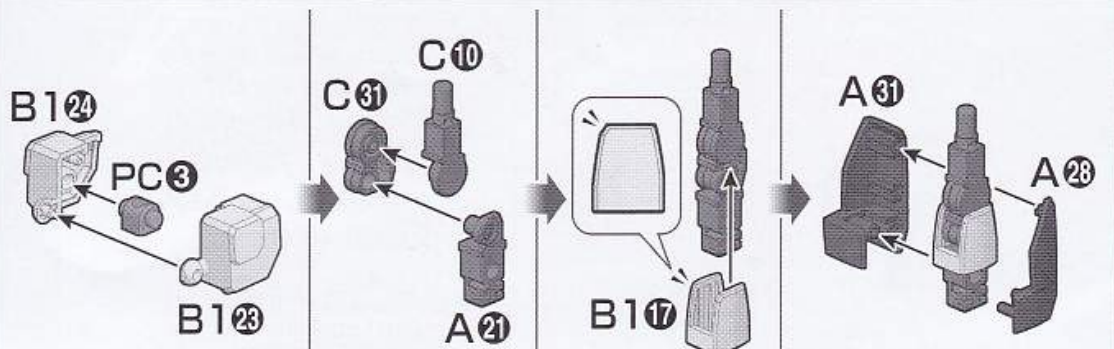
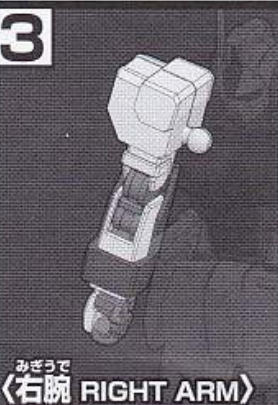
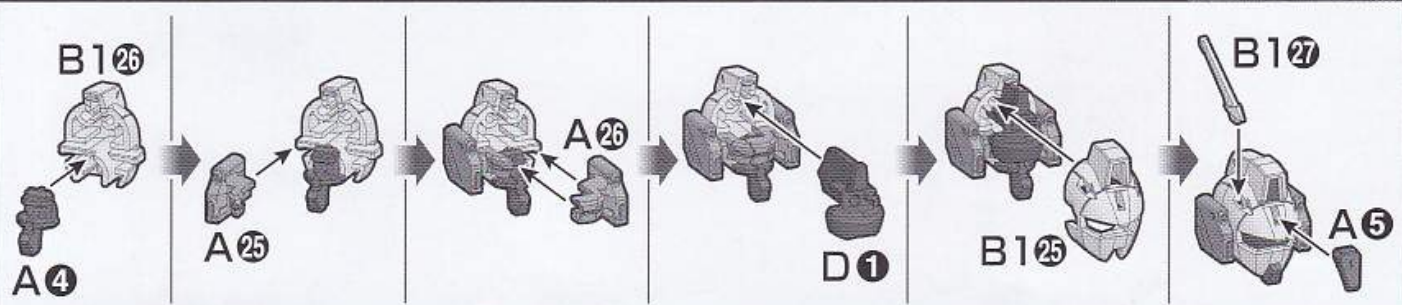
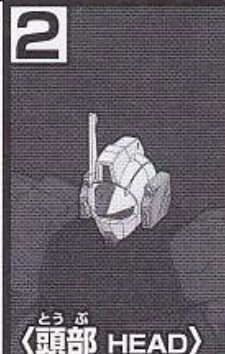
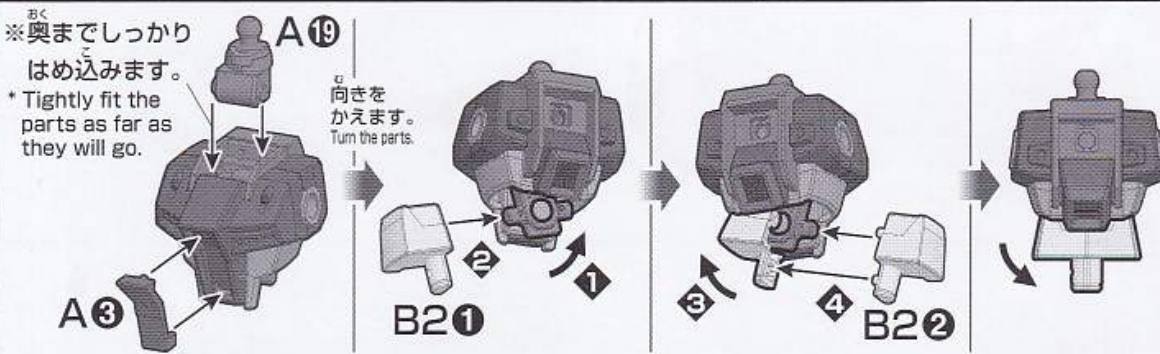
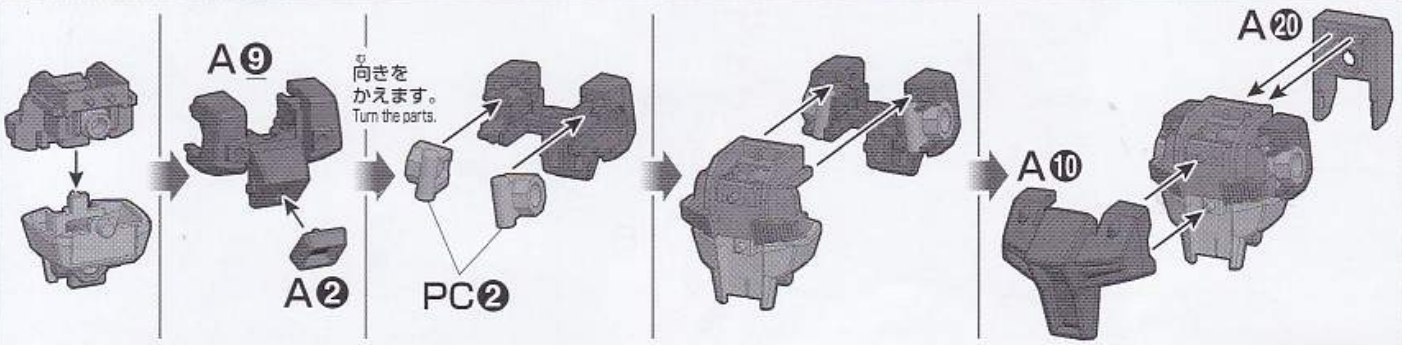
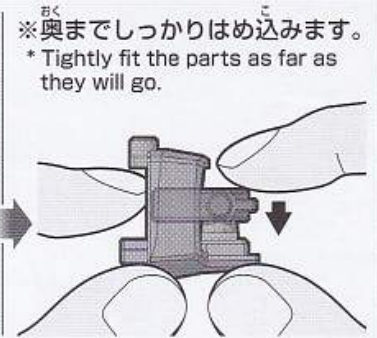
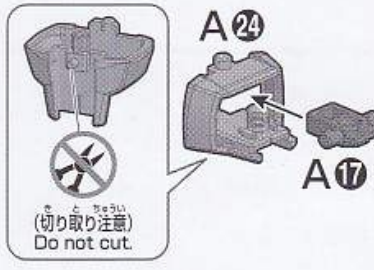

**4**

B113 B115 B114 C29 B26

ひだりて  
《左腕 LEFT ARM》

B224 PC3 B223 C11 C30 A29 A30 B218 B215

B214 C28 B23

**5**

1 2 3 4

**6** x2 (2個作る)  
Build two sets.

あし  
《足 FEET》

PC7 A7

A6 (B221) B121

**7**

みぎあし  
《右脚 RIGHT LEG》

PC8 C26 A18

B28 A23

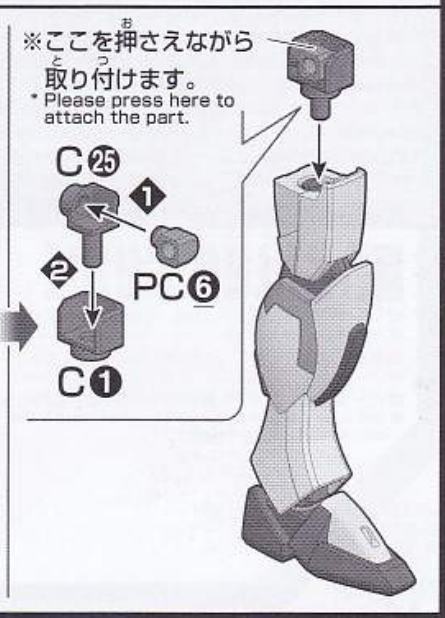
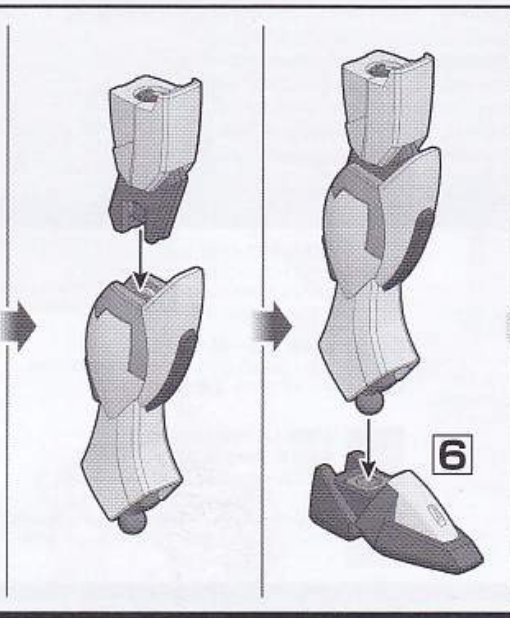
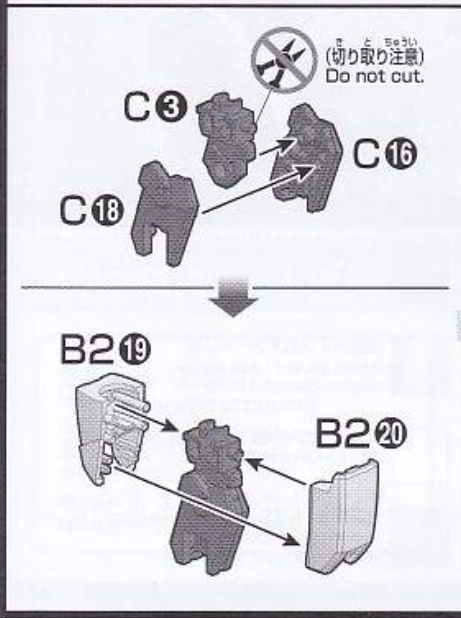
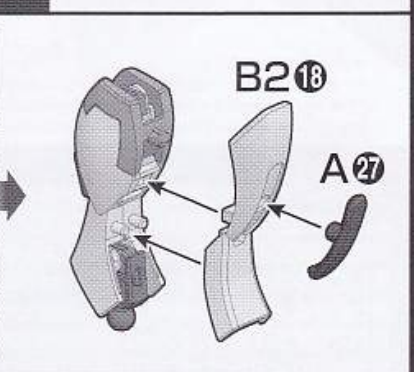
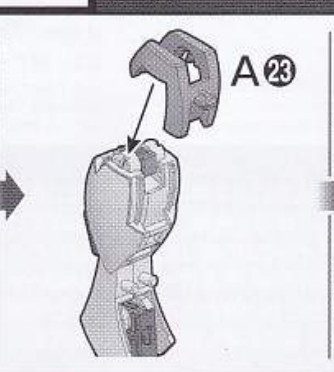
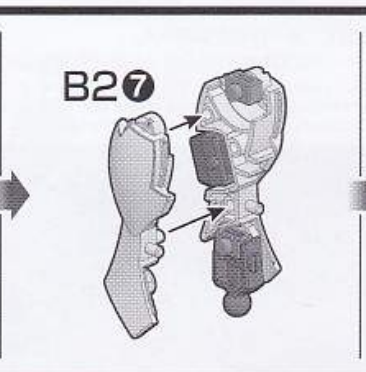
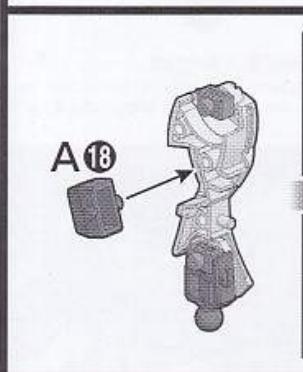
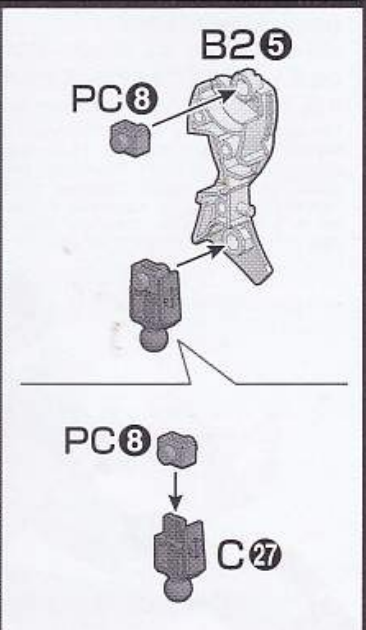
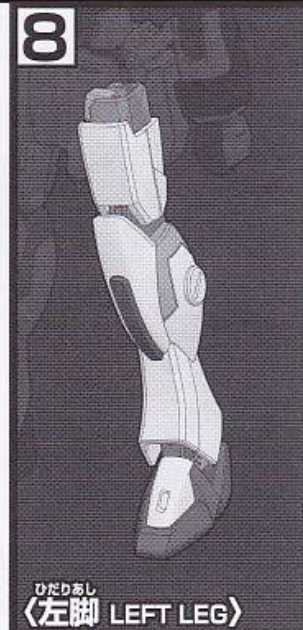
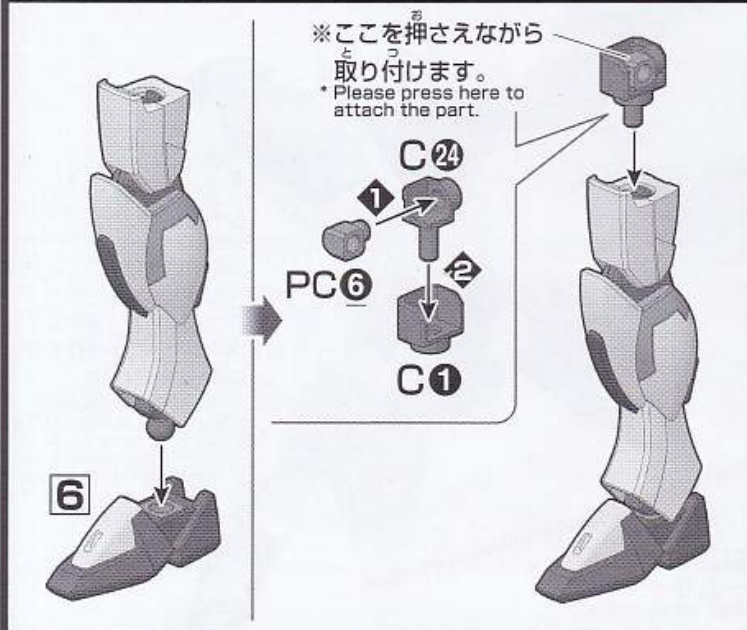
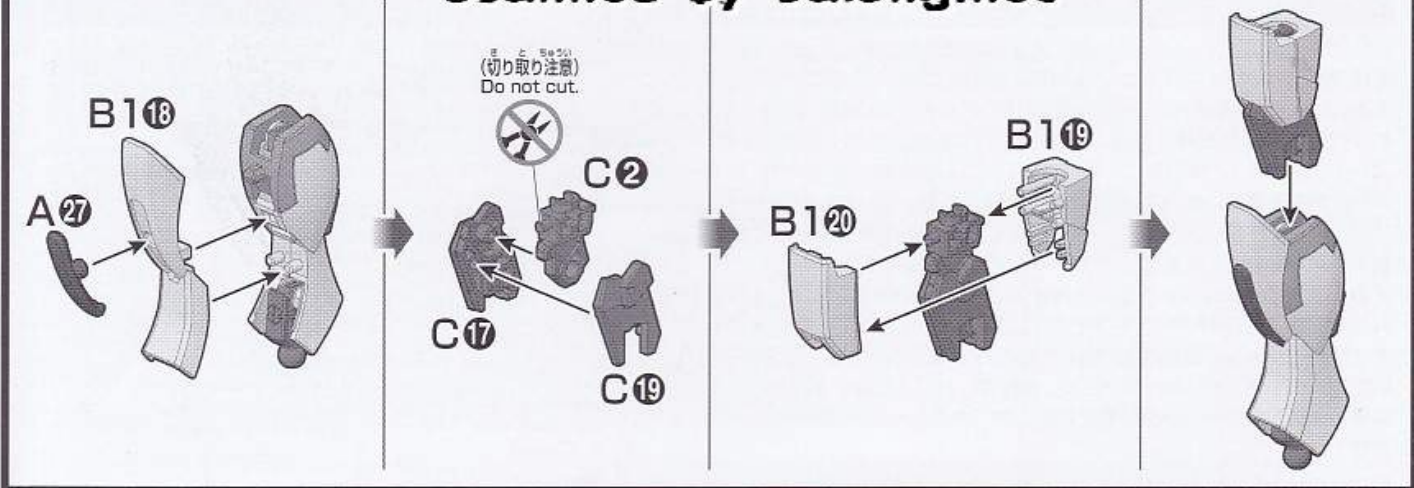

9



ようぶ  
〈腰部 WAIST〉

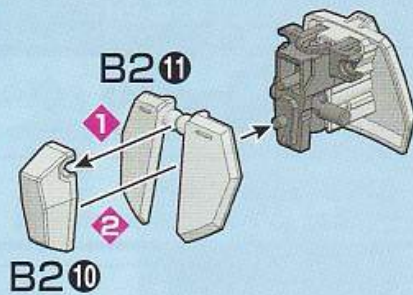
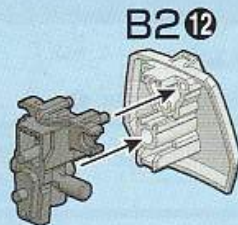
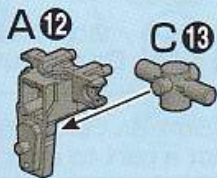

10

×2 (2個作る)  
Build two sets.

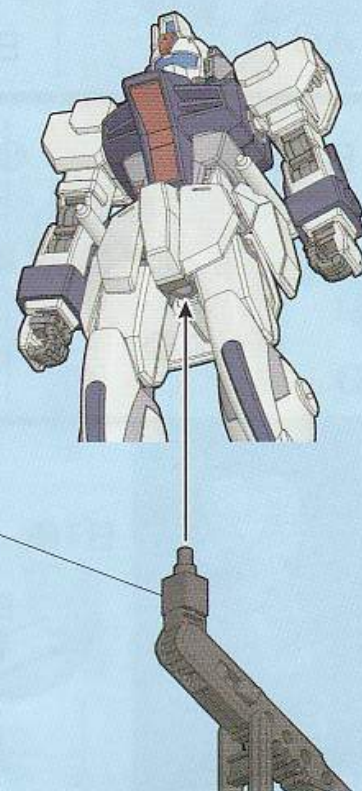
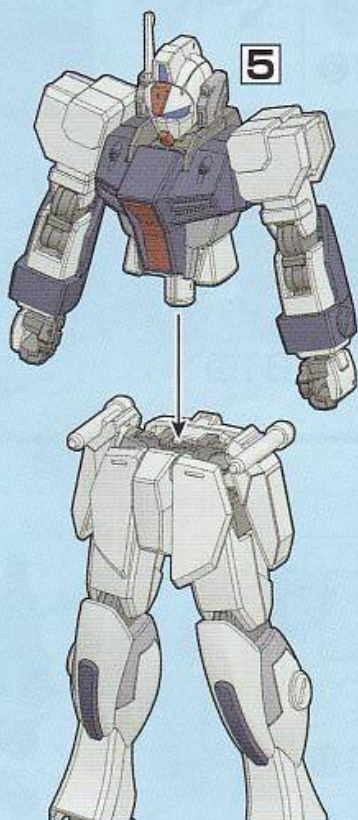
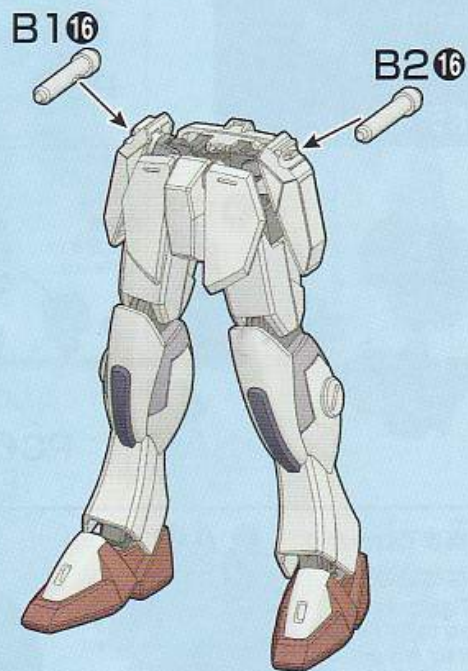
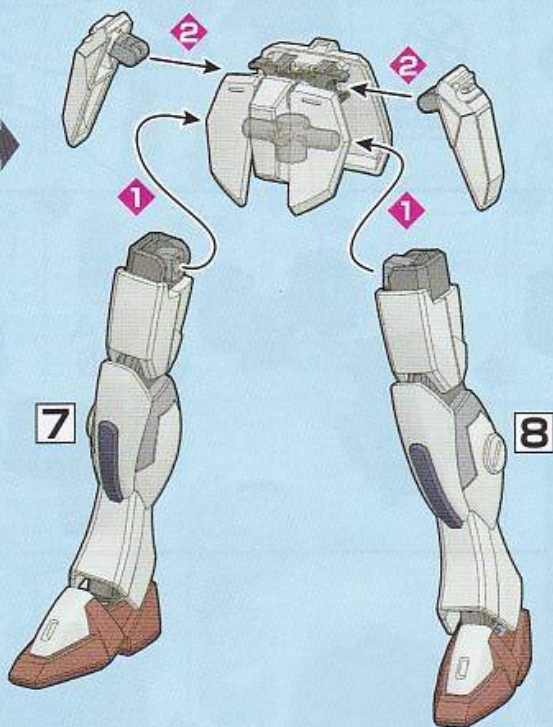
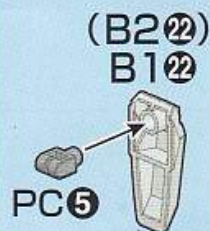

※バンダイプラモデルアクション  
ベース5 (別売り) 差し込み用  
ACB-5⑩に対応しています。

\* Compatible with ACB-5⑩  
connector for the ACTION  
BASE 5 (sold separately).

※バンダイプラモデルアクション  
ベース2 (別売り) 差し込み用  
(丸型) BA4-A⑨に対応  
しています。

\* Compatible with BA4-A⑨  
(round) connector for the  
ACTION BASE 2 (sold separately).



※反対側も同様です。  
\* Same on the opposite side.

SB-13 ①

武器 WEAPONS

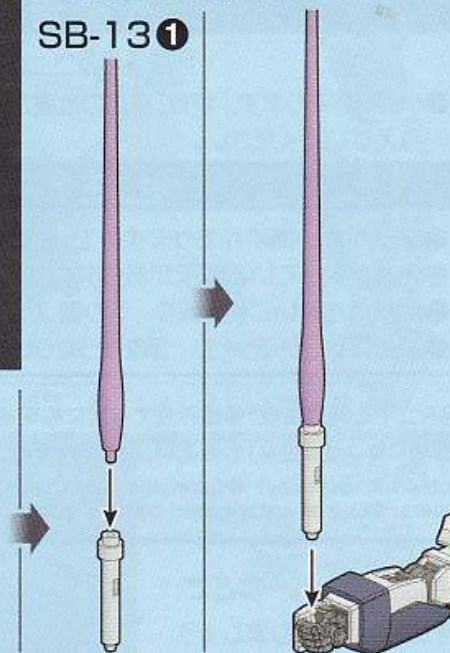
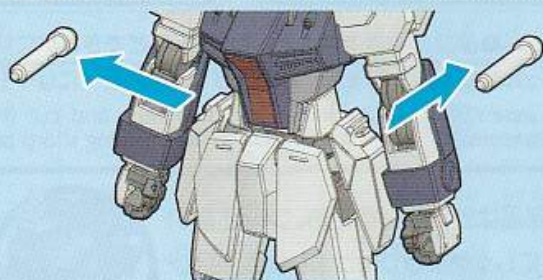
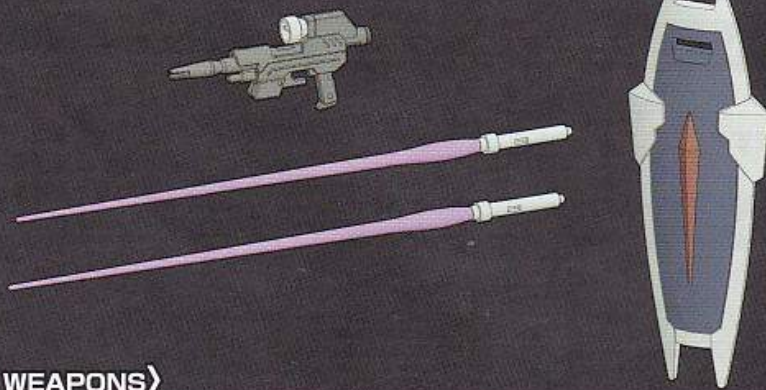

※手首を分解し取り付けます。  
※左手にも持たせられます。  
\* Take the wrist apart and attach it.  
\* Attachable to the left hand as well.

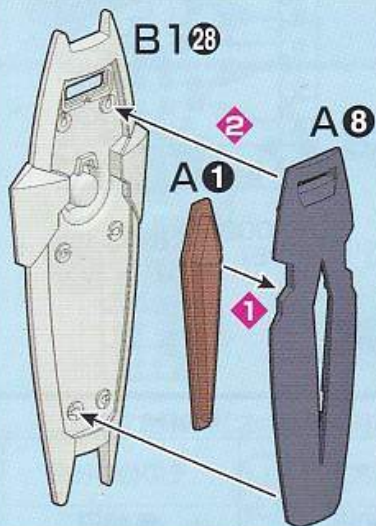
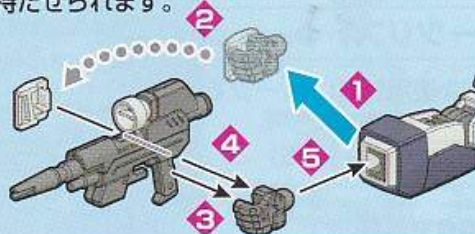
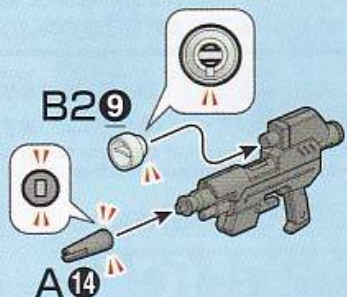
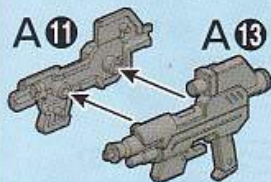

※説明のため、一部画像を省略しています。  
\* For explanatory purposes, some images have been omitted.

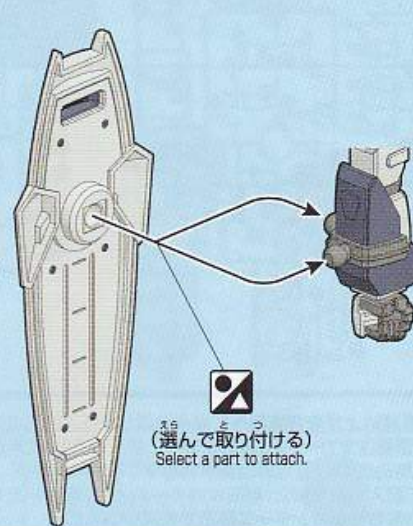

別売りの商品を取り付けることができます。  
Separately sold items can be attached.

※説明は一例です。形状により取り付けられない商品がございます。  
\* The images show general examples. Some products may not be attached depending on the shape.

- 推奨商品 (別売り)  
Recommended products (sold separately)
- HGCE ウィンダム
  - WINDAM
  - HGCE エールストライクガンダム
  - AILE STRIKE GUNDAM

●HGCE ウィンダム(別売り)のバックパック  
●The backpack of the WINDAM (sold separately)

