

© 2007 サンライズ

Illustrated by Koma

RX-79BD-3 BLUE DESTINY UNIT 03

E.F.S.F. FIRST PRODUCTION IN MOBILE SUITS TYPE

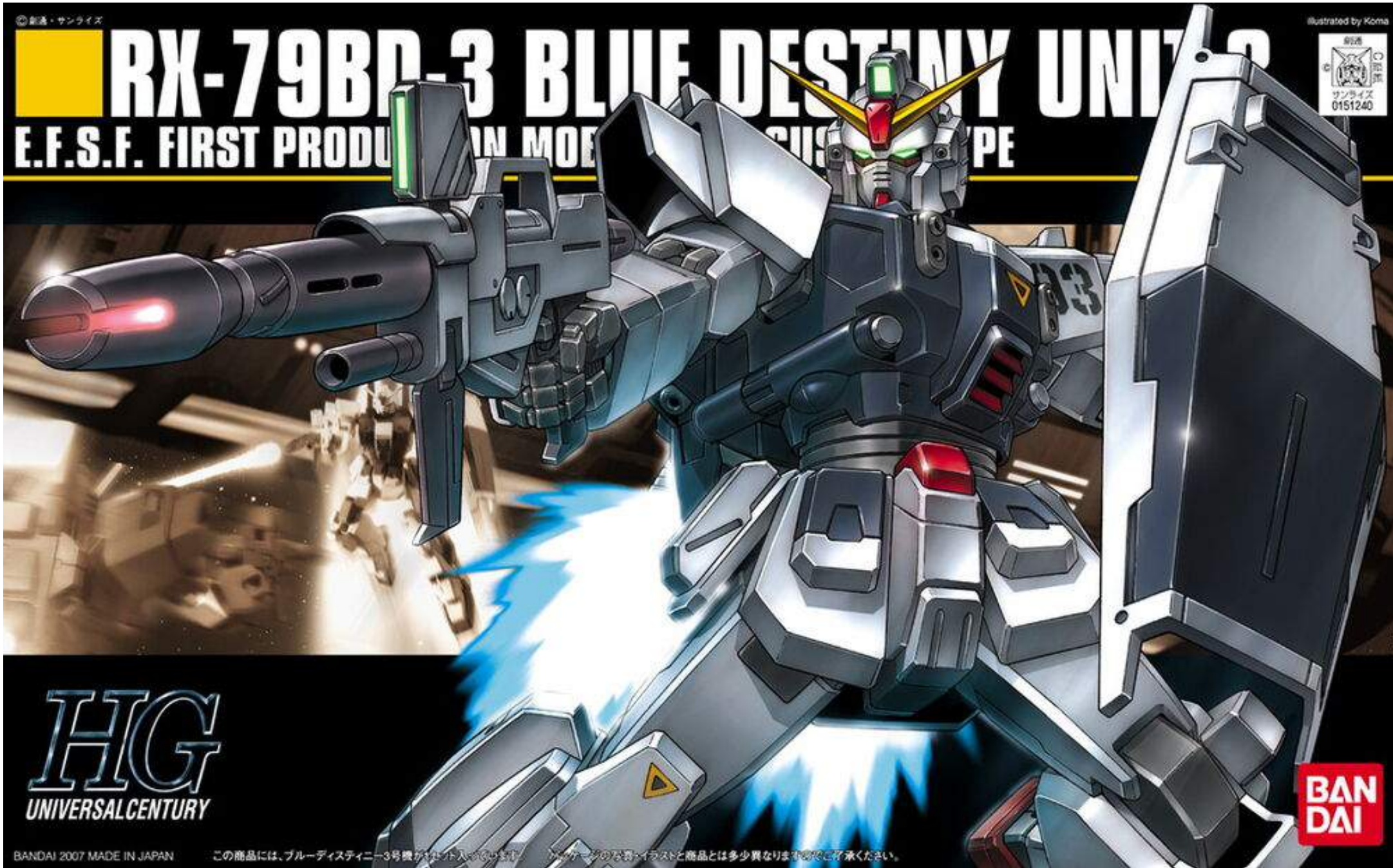

HG

UNIVERSAL CENTURY

BANDAI 2007 MADE IN JAPAN

この商品には、ブルーディスティニー3号機が1セット入っています。パッケージのイラストと商品とは多少異なりますのでご了承ください。

RX-79BD-3 BLUE DESTINY UNIT 3

E.F.S.F. FIRST PRODUCTION MOBILE SUIT CUSTOM TYPE

© 創通・サンライズ

MODEL NUMBER : RX-79BD-3
TOTAL HEIGHT : 18.5m
WEIGHT : 52.8t
TOTAL WEIGHT : 73.0t
GENERATOR OUTPUT : UNKNOWN
MATERIAL : LUNA-TITANIUM ALLOY
SPECIAL EQUIPMENT : EXAM SYSTEM
ARMAMENTS : HEAD VULCAN GUN
CHEST VULCAN GUN
ABDOMINAL WIRED CONTROL MISSILE
BEAM SABER
BEAM RIFLE
SHIELD



1/144 SCALE

HG
UNIVERSAL CENTURY

BANDAI 2007 MADE IN JAPAN

●写真の完成品は塗装してあります。

Scanned by Dalong.net

0151240

**BAN
DAI**

RX-79BD-3 BLUE DESTINY UNIT 3

「ブルーディスティニー3号機」は、もともと1、2号機の予備機として調達されていた機体で、実際にはパーツ供給機と考えられていた。クルスト・モーゼス博士による「EXAMシステム」搭載機の開発計画は、当初はRGM-79(G) 陸戦型ジムをベースに進められていたが、諸般の事情でベース機をRX-79(G) 陸戦型ガンダムに変更した上で全面的に見直されることとなった。その際調達された3機は、クルスト博士の要請に応じて、ジェネレーター出力の向上やマグネット・コーティング、胸部機関砲やミサイルランチャーの増設など、原機の陸戦型ガンダムから大幅に改装されている。1号機は試験運用においてたびたび暴走を繰り返すが、「モルモット部隊」

ビーム・ライフル

陸戦型ガンダムに供給されたタイプの改装型。本格的量産に向けたデバイスなどが試験的に実装されている。

胸部バルカン

RX-78では頭部に内蔵されていた60mm口径の実体弾を射出する機関砲。



腹部有線ミサイル

腹部の両サイドに2門装備されている有線コントロール式ミサイル。ミノフスキー粒子濃度が高い領域でも中距離の標的を確実に撃破できる。

SPEC

型式番号：RX-79BD-3
全高：18.5m
本体重量：52.8t
全備重量：73.0t
ジェネレーター出力：不明
装甲材質：
ルナ・チタニウム合金
特殊装備：
EXAMシステム
武装：頭部バルカン砲
胸部バルカン砲
腹部有線ミサイル
ビーム・サーベル
ビーム・ライフル
シールド

ビーム・サーベル

連邦製MSの一般的な兵器。ビーム・ライフルよりもエネルギー消費が少なく、近接戦闘および白兵戦時に威力を発揮する。BDシリーズは陸戦型ガンダムをベースとしているため脚部に装備されている。

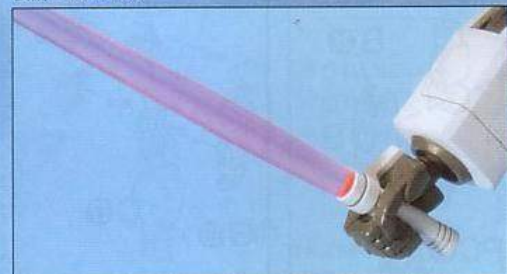

こと第11独立機械化混成部隊所属のユウ・カジマ少尉の活躍でようやく止めることができた。その後、1号機はEXAMシステムにリミッターを施した上でユウ・カジマの乗機とされたが、1号機がイフリート改との戦闘で失われてしまったため、2号機がEXAMシステムの主要テストベッドとされ、3号機は1号機同様、リミッターを施した上でユウの乗機となった。地球上において幾度かの任務をこなした後、ジオンの特務部隊に強奪された2号機を追撃する任務に投入されることとなり、急速、宇宙用に改装されている。ちなみに、常時稼働が決定した際、3号機にも蒼い塗装が施される予定であったが、その前にクルスト博士が死亡したため、陸戦型ガンダム系のデフォルト塗装のまま実戦に投入される事となった。

EXAM(エグザム)システム

頭部に内蔵されているMS用のOS(オペレーティングシステム)。ソフトウェアとハードウェアの双方がクルスト・モーゼス博士独自のノウハウによって構築、調整されているため、博士以外の人間では複製はおろかエミュレーターすら作るの不可能だと言われている。



シールド

2号機はジム・コマンド系のものを装備していたが、3号機はプロトタイプ系のシールドをベースにエッジ部分を改装したものを使用している。

脚部サーベルハンガー



バーニア

重力下においてホバー走行を可能とするほどの推力を発揮する補助装備。宇宙空間での使用も可能だが、プロペラントの消費効率は著しく悪化する。

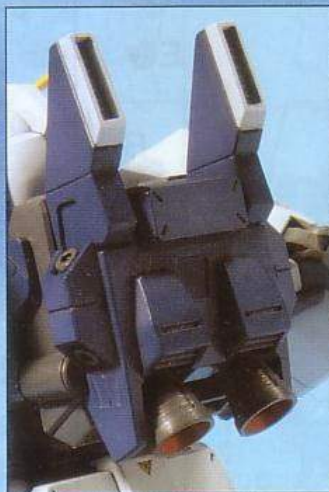

Scanned by Dalong.net

ランドセル

いわゆるバック・バックのこと。3号機は2号機と同様に重力下(地上)用と空間(宇宙)用のものが開発されており、それぞれ換装することができる。

RX-79BD-3 ブルーディスティニー3号機

Scanned by Dalong.net

ブルーディスティニー3号機(以下、BD-3)は、主にコンシューマーゲーム「機動戦士ガンダム外伝 THE BLUE DESTINY」シリーズなどに登場するカスタムタイプMSである。U.C.0079年11月29日。地球連邦軍のMS運用試験小隊、通称“モルモット隊”に配属されたユウ・カジマ少尉は、戦慄すべき運命に導かれ、ブルーディスティニー1号機(以下、BD-1)の専属パイロットとなった。そして“EXAMシステム”にまつわる謎と奇妙な因縁に巻き込まれ、ジオンのニムバス・シューターゼン大尉と、幾度も命を賭けた戦いを繰り広げる事になる。その戦闘においてBD-1が喪われてからは、BD-3の専任パイロットとなる。イフリート改とBD-1による“奮を受け継ぐ”戦いに敗れたニムバスは復讐に燃え、EXAMシステムの開発者であるクルスト・モーゼス博士を付け狙う。そして、キャリフォルニアベースを巡る攻防戦を逃げ延びたニムバスは、博士の研究所からブルーディスティニー2号機(以下、BD-2)を奪取る。かくしてモルモット部隊にはBD-2奪還命令が下る。ルウム宙域で展開された戦闘は熾烈を極め、蒼の2号機と白の3号機は、あたかも神の裁きを受けたかのような壮絶な相打ちを演じる。死の寸前、ニムバスはユウを道連れにしようとするが、その時、沈黙したはずのブルーディスティニーが再び起動し……!?

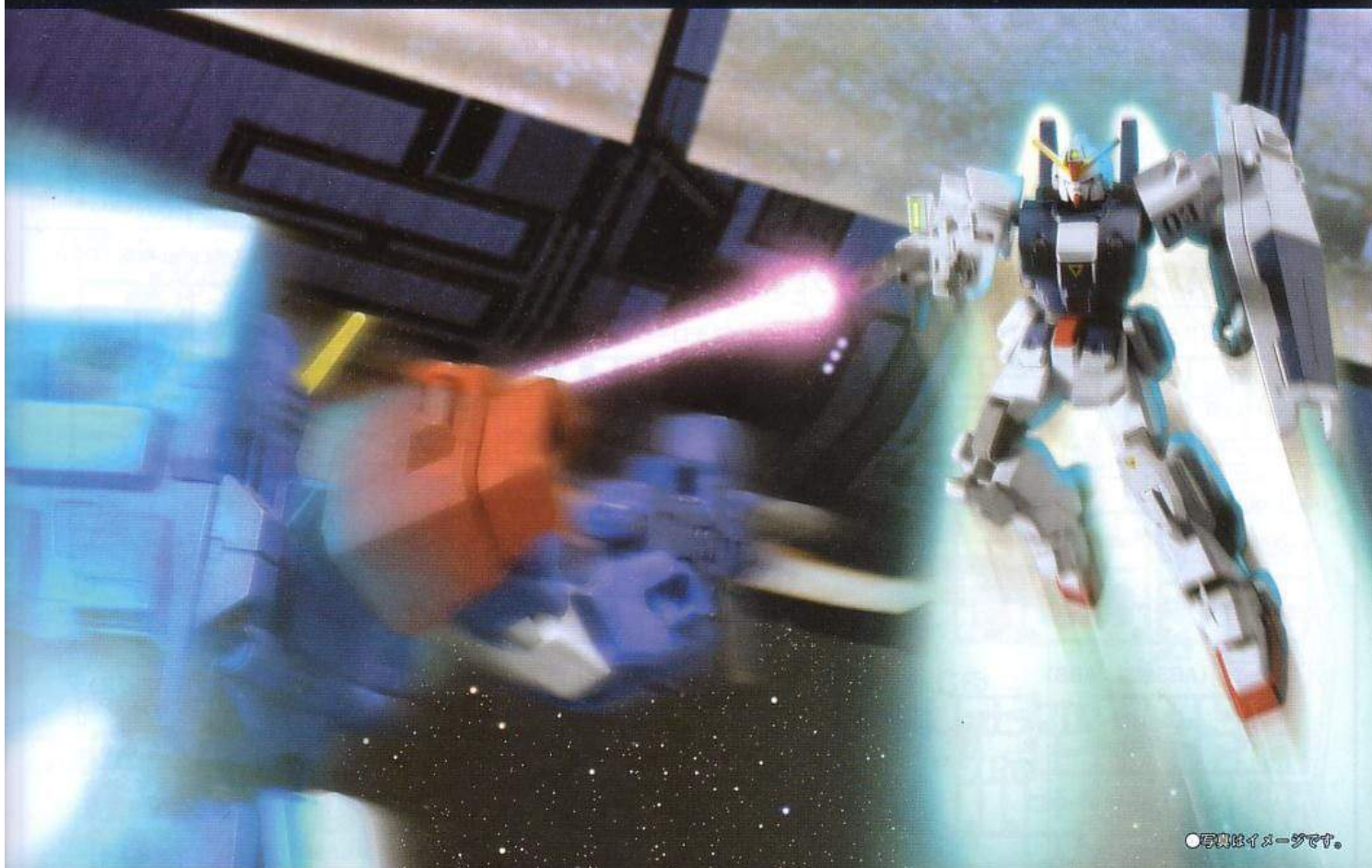

●写真はイメージです。

HGUC BLUE DESTINY LINEUP -THE BLUE DESTINY-

※価格はメーカー希望小売価格です。

EXAMシステムを搭載した3機のブルーディスティニーをHGUCで集めよう!



EXAMシステムの
狂気を示した
“戦慄のブルー”



No.080
「ブルーディスティニー1号機」HG
価格1,575円(税5%)

ニムバスによって
奪われた蒼き機体



No.077
「ブルーディスティニー2号機」HG
価格1,575円(税5%)

2号機討伐の宿命を背負った
白いディスティニー

No.082
「ブルーディスティニー3号機」

ACTION

アクションポーズ

DETAIL

各部ディテール



※写真はバンダイプラモデル
アクションベース2(別売り)
を使用しています。

REAR VIEW

リアビュー



MARKING

(◎はマーキングシールの記号です。)

マーキングシール



COLOR GUIDE

※よりリアルに仕上げたい方は、下の基本色をご確認ください。
※塗装には、より安全な「水性塗料」のご使用をおすすめします。
※カラー配合は参考値であり、写真とカラーガイドの色は異なる場合があります。

※ABS部分への塗装は破損する恐れがありますので、塗装はお勧めできません。

●本体等：

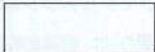

ホワイト(95%)
+グレー(5%)

●胸部等：



インディブルー(35%)
+レッド(35%)
+ホワイト(25%)
+ニュートラルグレー(5%)

●足等：

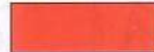

レッド(90%)
+イエロー(10%)

●アンテナ等：



イエロー(95%)
+オレンジイエロー(5%)

●腹部等：



ネービーブルー(70%)
+ブルー(30%)
+ホワイト(少量)

●武器等：



ニュートラルグレー(90%)
+ブラック(10%)
+ブルー(少量)

●目等：



イエローグリーン(100%)

注意

必ずお読みください

- とがった部品がありますので、8才未満のお子さまには絶対に与えないでください。
- 小さな部品があります。口の中には絶対に入れないでください。窒息などの危険があります。

《組み立てる時の注意》

- 組み立てる前に説明書をよく読みましょう。
- 部品は番号を確かめ、ニッパーなどできれいに切り取りましょう。切り取った後のクズは捨ててください。
- 部品の中には、やむをえず、とがった所があるものもありますが、気をつけて組み立ててください。
- 塗装にはより安全な「水性塗料」のご使用をおすすめします。



・シールの番号



・両側に同じパーツを取り付ける



・向きに注意して取り付ける



・部品を数値の個数作ります



・先に組み立てます



・後に組み立てます



・数値に合わせて回転させます



・どちらかを選んで取り付ける

パーツリスト

(X印は使用しないパーツです。)

Aパーツ (スチロール樹脂: PS)

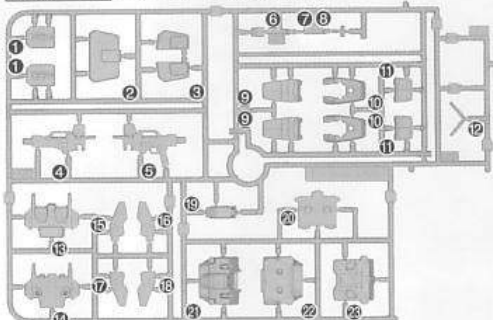

Bパーツ (スチロール樹脂: PS)

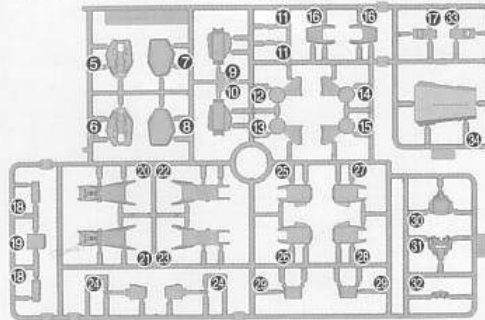

Cパーツ (スチロール樹脂: PS)

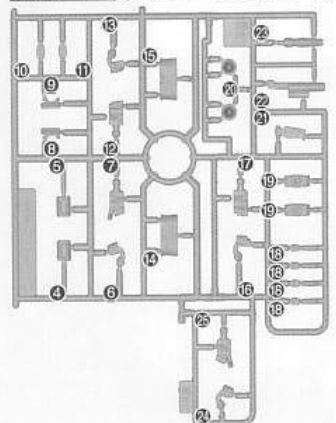

Dパーツ (ABS樹脂: ABS)

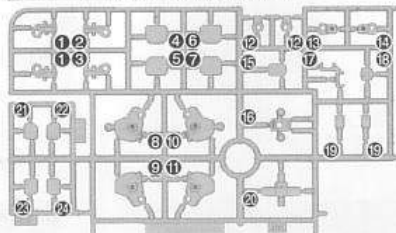

Eパーツ (スチロール樹脂: PS)

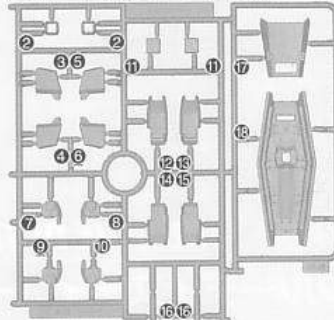

SB6パーツ

(スチロール樹脂: PS)

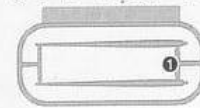

〈PC-123プラス〉
(ポリエチレン: PE)

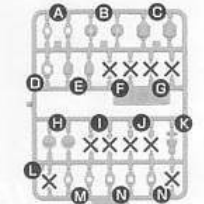

- マーキングシール……1
- シール……1

《お買い上げのお客様へ》部品をこわしたり、なくした時は、「部品注文カード」に必要な部品の記号/番号/数量をはっきり書いて切り取り、郵便局で定額小為替をお買い求めいただき、封書(裏面に必ず、お客様のお名前、年齢、ご住所を明記してください。)にて下記までお申し込みください。なお、やむをえず部品注文カードをご使用できない場合には発送が遅れる場合がございます。ご了承ください。又、部品注文カードはコピー(拡大含む)での使用も可能です。代金は、料金表通りです。為替証書は無記入(白紙)で同封してください。なお、部品の形状・重量で郵送料に過不足が生じることがあります。部品発送の際に表記額を超える時は不足分を請求、表記額以下の時は残額をお返しいたします。また、在庫がない場合には注文をお断りする場合がございます。その際は、お送り頂きました代金をお返しいたします。もし部品に不良品がございましたら、その部品を切り取り、商品名を書いて、下記まで封書にてお送りください。良品と交換させていただきます。ご購入頂きました個人情報につきましては、商品・部品の発送及び情報の提供以外には使用いたしません。部品注文の方法は、HPでもご紹介しております。詳しくは<http://bandai-hobby.net>より▶お客様へ■部品注文「部品が必要になったらこちらのページをご覧ください。」の所をクリックしてください。

■申し込み先 (株)バンダイ静岡相談センター
〒420-8681 静岡県静岡市葵区長沼500-12 TEL 054-208-7520

《料金表》●部品代は切り取った1個の料金です。

部品番号	取扱説明書	シール類	その他の部品
部品代	80円	各40円	各40円
郵送料	80円	80円	120円

・電話受付時間 月~金曜日 (祝日を除く) 10時~16時
・電話番号はよく確かめてお間違いないようにご注意ください。

For Japanese use only.

部品注文カード

0151240-1500

1/144SCALE HG UC
RX-79BD-3 ブルーディスティニー3号機

必要な部品の記号・番号・数量をかく

●注文された理由(○で囲む)(こわしたくない)
・日中ご連絡可能な電話番号 (年齢)
() (才)
R2004932 '07.09

※コピー使用可

1
x2
2個作る

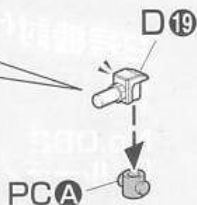

2

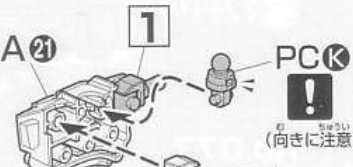

3

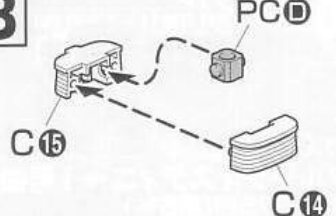

4

2

3

A22

うらがえし
裏返します

C10! (向きに注意)

C10! (向きに注意)

(シール)

(シール)

(シール)

(シール)

5

A20

※きれいに
切り取ります。

A23

C5! (向きに注意)

C4! (向きに注意)

内側
外側

広い

4

6

B31

※奥までしっかりと、
はめ込みます。

B30

※切り取らないよう
注意してください。

暴走状態

(シール)

(シール)

(シール)

暴走状態

(シール)

7

A7

A12

暴走状態

(シール)

(シール)

(シール)

6

8

A4

(後に組む)

A5

C21

C22

C23! (向きに注意)

9

E18

PCN

E17

1

2

3

B34

10

PCe

E7

E9

E4

B29

1

2

3

E3

11

(向きに注意)

D21

D12

D23

D18

(各パーツの
向きに注意)

B27

B25

PCH! (向きに注意)

12

10

E2

11

13

PCe

E8

E10

E6

1

2

3

B29

E6

14

D12

D24

D22! (向きに注意)

D14

(各パーツの
向きに注意)

B26

B28

PCH! (向きに注意)

15

13

E2

14

E11

C16

C17

16

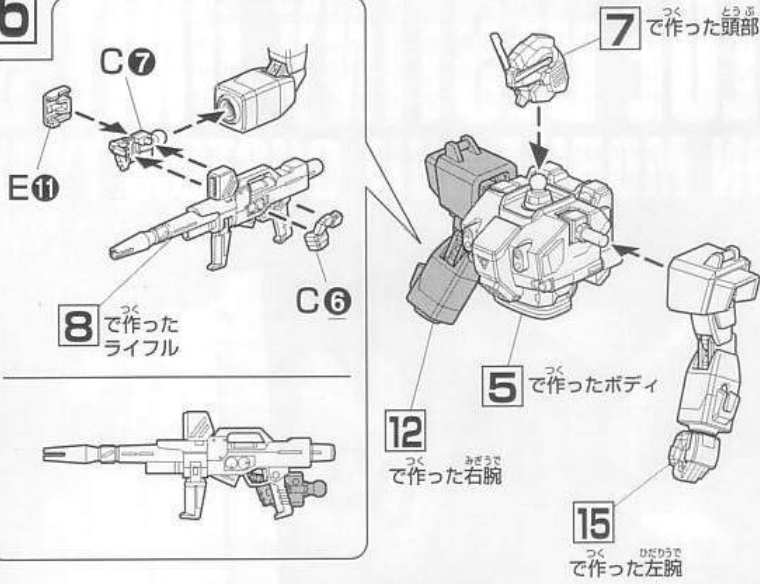

17

x2
2個作る

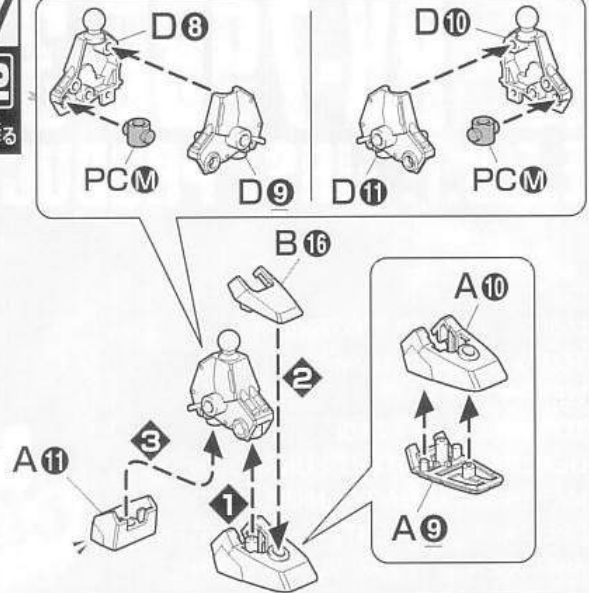

18

(向きに注意)

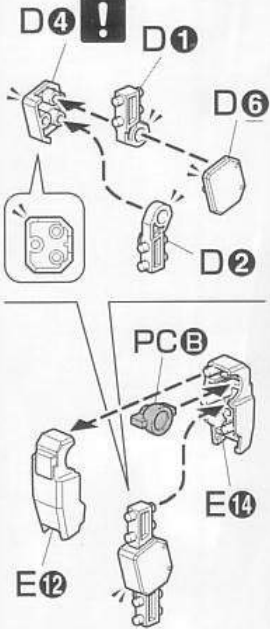

19



20



23

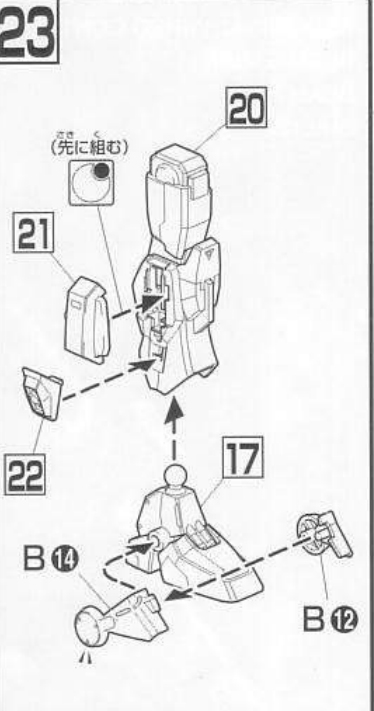

24

(向きに注意)

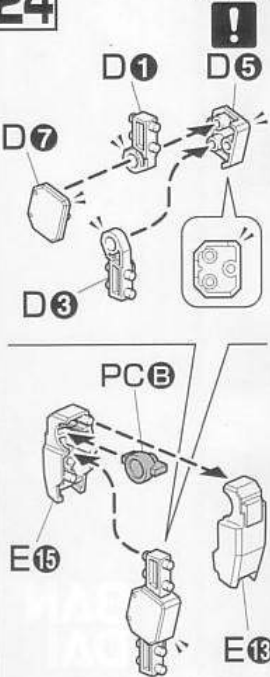

25

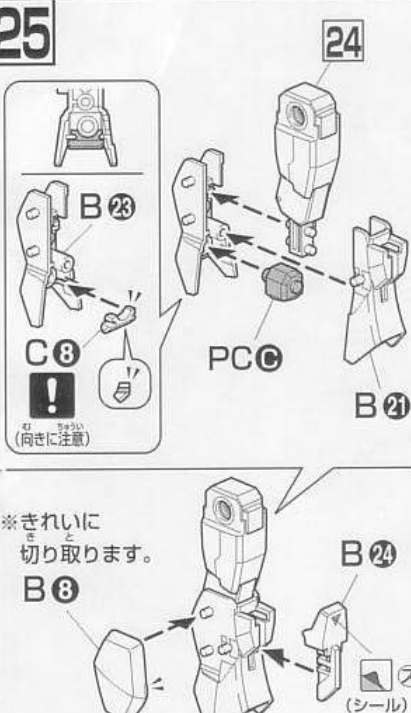

26



29

