

©バンダイエンターテインメント株式会社

Illustrated by BEE-CRAFT

# RGX-110 GARDENLEY

E.F.S.F. TACTICAL VEHICLE MOBILE SUIT



**HG**  
UNIVERSALCENTURY

**BAN  
DAI**

# RX-110 GABTHLEY

E.F.S.F. PROTOTYPE TRANSFORMABLE MOBILE SUIT

© 創刊エーエーエー・サンライズ

MODEL NUMBER : RX-110  
TOTAL HEIGHT : 18.5m  
WEIGHT : 32.6t  
TOTAL WEIGHT : 56.2t  
GENERATOR OUT PUT : 1800kw  
MATERIAL : GUNDALIUM ALLOY  
ARMAMENTS : FEYADEEN RIFLE  
MEGA PARTICLE CANNON  
BEAM SABER  
HEAD VULCAN



1/144 SCALE

**HG**  
UNIVERSAL CENTURY

BANDAI 2005 MADE IN JAPAN

● 4094111111 4W10081110

Scanned by Dalong.net

0139596

**BAN  
DAI**





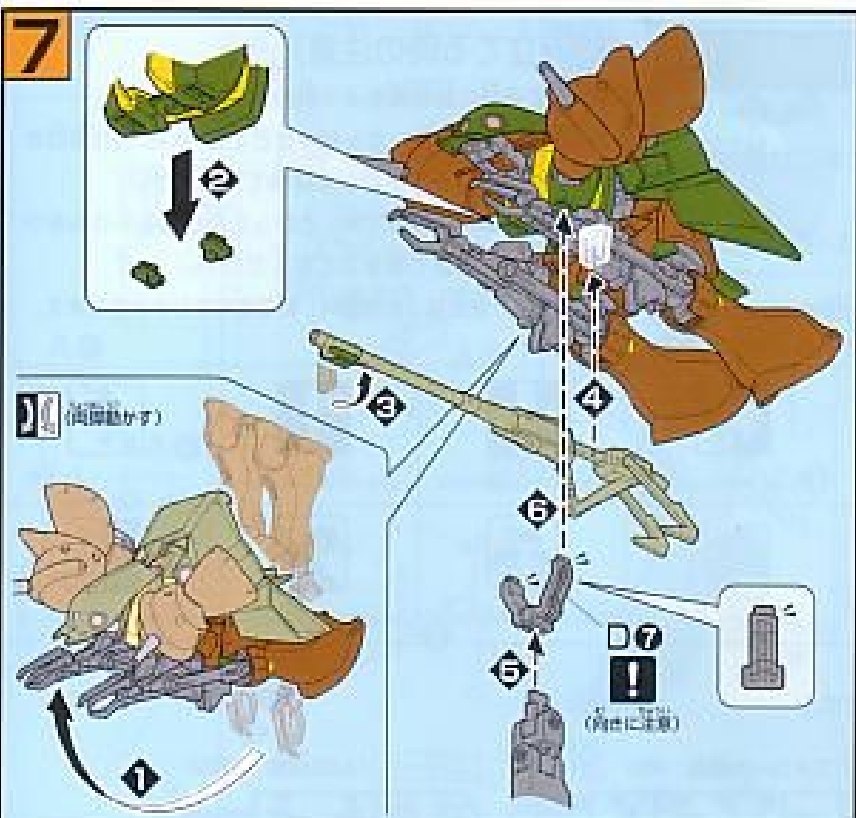

※各パーツは、ディスプレイスタンドの裏に収納できます。

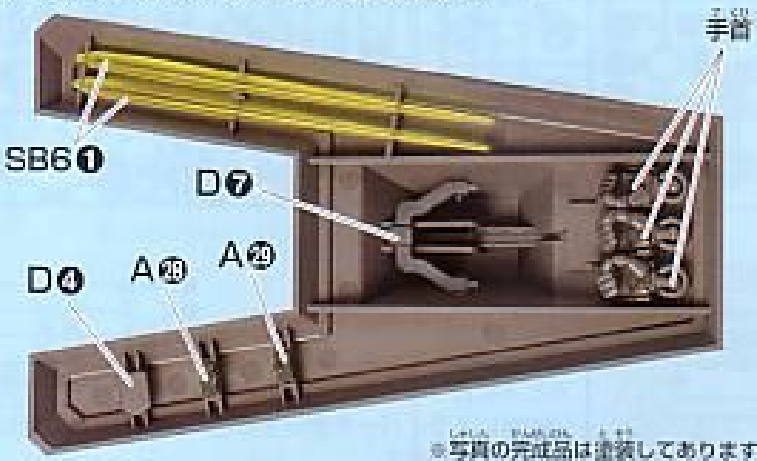

**RX-110 ガブスレイ**  
 ガブスレイは、TVシリーズ『機動戦士Ζガンダム』および劇場版『機動戦士ΖガンダムⅡ-恋人們-』に登場する可変MSである。U.C.0087年9月。最大規模のシオン開発であるアクシズが地球圏に向かっていく。其の途程を察するべく、エゥーゴはアーガンにアクシズとの接触を命じる。その途上、アーガン隊を追うティターンズのアレキサンドリア部隊が攻撃を仕掛けてきた。「いたッ、まくら逃げずに!!」ヤザン率いるMS部隊がアーガンと原爆のラディッシュに襲いかかる。迎撃のため、カミーユのΖガンダムをはじめとするすべてのMSが出陣。その隙を縫って、卵石に身を潜めていたジェリドとマウアーのガブスレイがアーガン隊を襲撃。「時どきは、アーガンマ!!」そこにアーガマの危機を察知したΖガンダムが駆けつける。ジェリドは快音を叫んだ。「やっぱりウツキは俺の方に傾いたな!」「まだだッ」激しく切り結ぶΖとガブスレイ。互いのビームが交錯し、その衝撃をモロに喰らったジェリドのガブスレイは一瞬フリーズしてしまう。「しまったッ!!」カミーユのΖが脅威なくガブスレイを撃つ。「ぬうふあっ!!」と、そのビームの前にマウアーのガブスレイが立ちはたかる。「自分の身体を盾にするのかッ!?」「お、おい、マウアー!?」「置ってみせるって、置ったる? ジェリド…」マウアーのガブスレイは閃光と共に回転した。「マウアーッ!!」絶叫を上げ、ジェリドはZに突進する。「なんでお前はいつもオーク!!」その怒気たる気迫はカミーユを圧倒する。

CG Work by YUJI KONNO (Jam)



**■RX-110 GABTHLEY (ガブスレイ)**  
 デザインワークス(コンセプトデザイン:カトキハジメ)

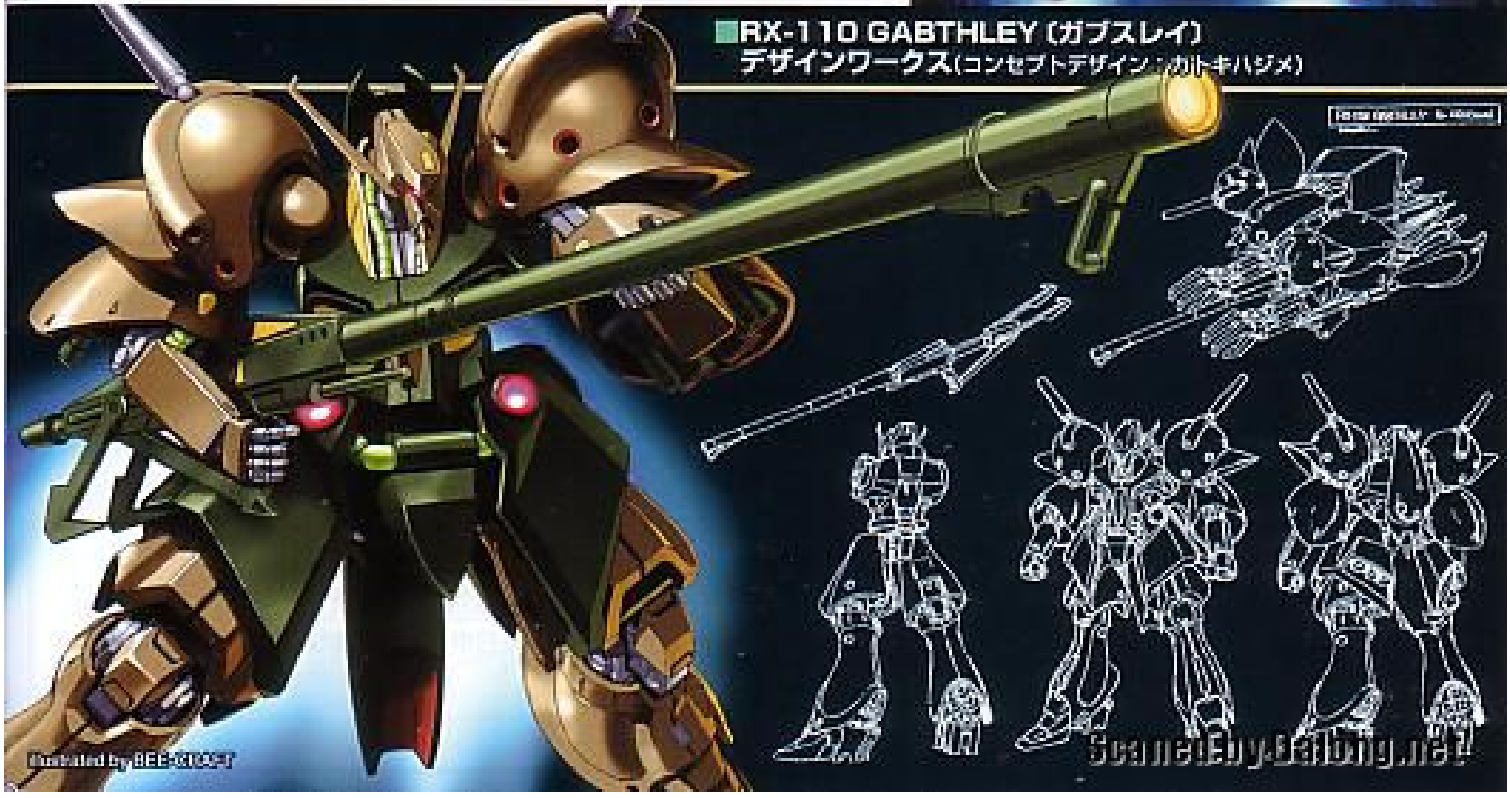

# ACTION

アクションポーズ

# MOBILE ARMOR / MIDDLE FORM

モビルアーマー形態 / 中間形態



# DETAIL

# 各部ディテール REAR VIEW

リアビュー



### フェダーイン・ライフル

スーパーガンダム級のロングビーム・ライフルに匹敵する威力を持つ。「フェダーイン」はアラビア語で「騎士、勇士」といった意味。MA形態時には腰部の専用フックにマウントされる。後部のエミッターからビーム刃を生成し、銃剣としても使用できる。

### ビーム・サーベル

標準的な威力を持つビーム・サーベル。ソデ部分のアーマー内に2本ずつ、計4本収納されている。

### 両腕メガ粒子砲

広範囲の標的を狙撃可能なほか、突撃時の正面突破にも有効に機能する。また、近接戦闘時に相みつけた敵機に対してのゼロ距離射撃も可能。

# COLOR GUIDE

※よりリアルには上げたい方は、下の黒十字色をご確認ください。  
※塗装には、より安全な「水性塗料」のご使用をおすすめします。

●このキットを、よりリアルに塗装したい方は、(株)GSIクレオスより発売のガンダムカラー(HG「ガブスレイ」用)その他カラーセットをお使いください。

●頭部、腕部、脚部等:

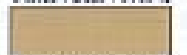

ダークアース(80%)  
+イエロー(10%)  
+ホワイト(10%)

●胸部、腹部等:



濃緑色(80%)  
+コバルトブルー(10%)  
+ディナググリーン(10%)

●襟、腰部等:

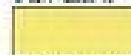

イエロー(80%)  
+オレンジイエロー(30%)  
+ホワイト(20%)

●ムニパルフレーム等:



ニュートラルグレー(80%)  
+ブラック(10%)  
+レッド(10%)

●動力パイプ:



ディナググリーン(100%)

●バーニア内部等:



モンザレッド(100%)

●モノアイ、センサー等:



ピンク(100%)

# 注意

必ずお読みください

- とがった部品がありますので、8才未満のお子様には絶対と与えないでください。
- 小さな部品があります。口の中には絶対に入れないでください。窒息などの危険があります。

## 《組み立てる時の注意》

- 組み立てる前に説明書をよく読みましょう。
- 部品は番号を確かめ、ニッパーなどできれいに切り取りましょう。切り取った後のクズは捨ててください。
- 部品の中には、やむをえず、とがった所があるものもありますが、気をつけて組み立ててください。
- 塗装にはより安全な「水性塗料」のご使用をおすすめします。

\*このキットの組み立てには+（プラス）ドライバーを使いますので別にご用意ください。

・鋭い物を使うところ	・シールの番号	・マークの番号	・反対側に切り付けるパーツ	・両面に同じパーツが書かれている	・向きに注意して取り付ける	・ビスの締めすぎに注意
・切り取る時	・裏面に書かれた部品が必ず	・向きに組み立てる	・向きに組み立てる	・向きに合わせて回転させる	・どちらかを選んで取り付ける	・反対側も同じように取り付ける

## パーツリスト

(X印は使用しないパーツです。)

Aパーツ (スチロール樹脂: PS)

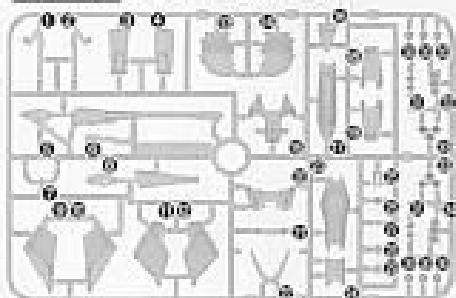

Bパーツ (スチロール樹脂: PS)

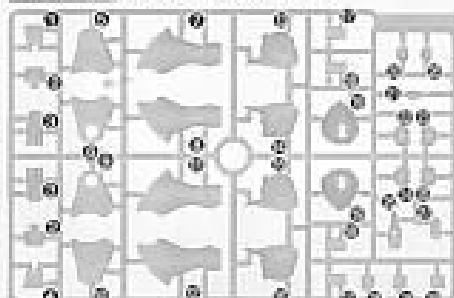

Cパーツ (ABS樹脂: ABS)

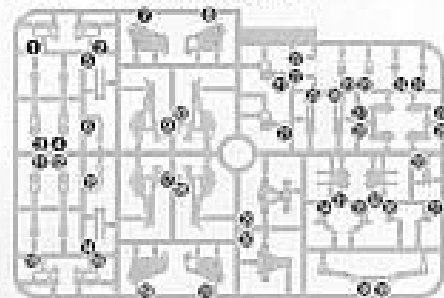

Dパーツ (ABS樹脂: ABS)

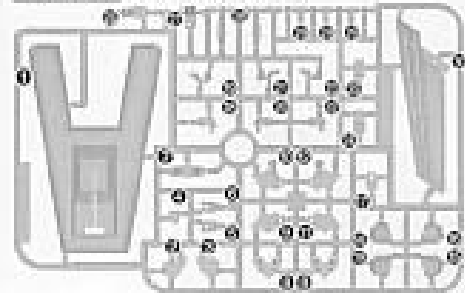

BBBパーツ

(スチロール樹脂: PS)



(PC-123プラス)  
(ポリエチレン: PE)

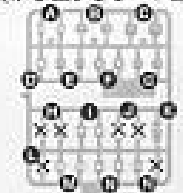

- シール.....1
- ビス.....2
- ナット.....2

\*ビスに合ったドライバーをご使用ください。サイズの合わないドライバーを使用すると、ビスを破損してしまう場合があります。

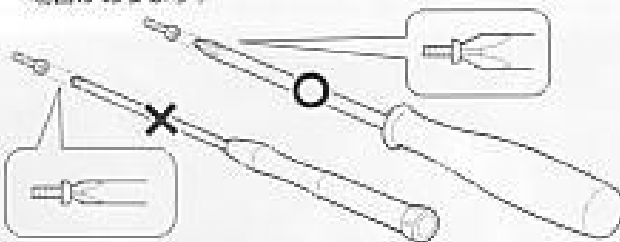

《お買い上げのお客様へ》 部品をこわしたり、なくした時は、「部品注文カード」に必要な部品の記号/番号/数量をはっきり書いて切り取り、郵便局で定額小為替をお買い求めいただき、封書（裏面に必ず、お客様のお名前、年齢、ご住所を明記してください。）にて下記までお申し込みください。代金は、料金表通りです。為替証書は無記入（白紙）で同封してください。なお、部品の形状・重量で送料に過不足が生じることがあります。部品発送の際に表記額を超える時は不足分を請求、表記額以下の時には残額をお返しいたします。もし部品に不良品がございましたら、その部品を切り取り、商品名を書いて、下記まで封書にてお送りください。良品と交換させていただきます。ご記入頂いた個人情報は、商品・部品の発送管理以外には使用いたしません。

■申し込み先 (株)バンダイ静岡相談センター  
〒424-8735 静岡県静岡市清水区西久保305 TEL.0543-65-5315

(料金表) ●部品代は1個の料金です。

部品番号	取扱説明書	シール	D	その他の部品
部品代	80円	40円	40円	各40円
郵送料	80円	80円	140円	120円

・電話受付時間 月～金曜日  
(祝日を除く) 10時～16時  
・電話番号はよく確かめてお間違いないようにご注意ください。

For Japanese use only.

部品注文カード 0139596-1600

1/144SCALE HG UC  
RX-110 ガブスレイ

必要な部品の記号・番号・数量をかく

●ご注文された時白(O)で囲む(こわした/なくした)

・日中ご連絡可能な電話番号 (年齢)

( ) (才)  
05.12

※コピー使用可

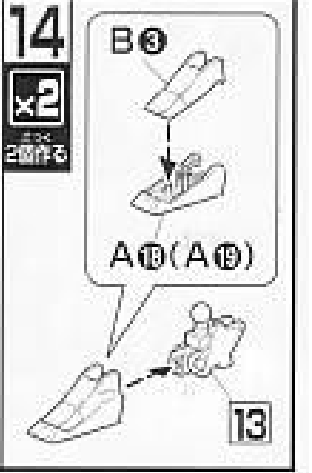
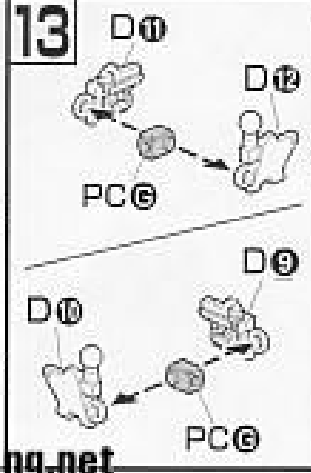
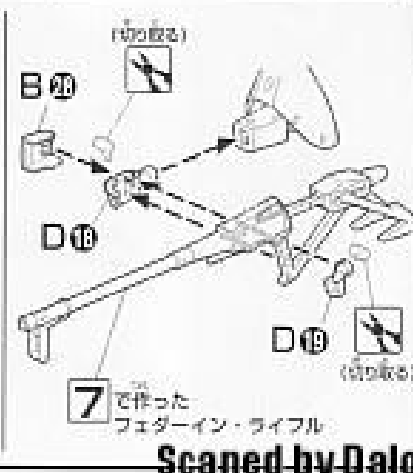
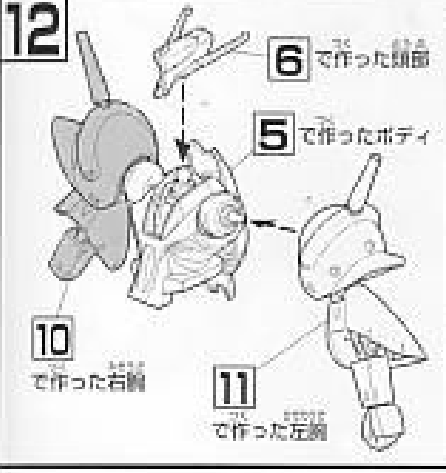
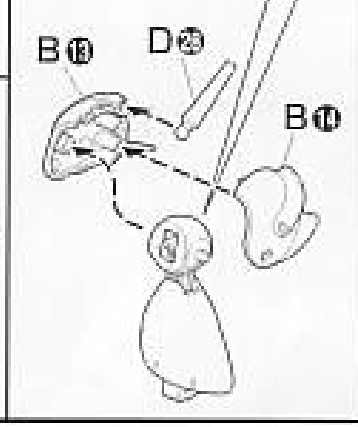
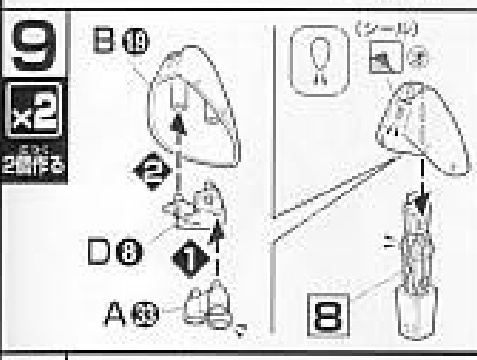
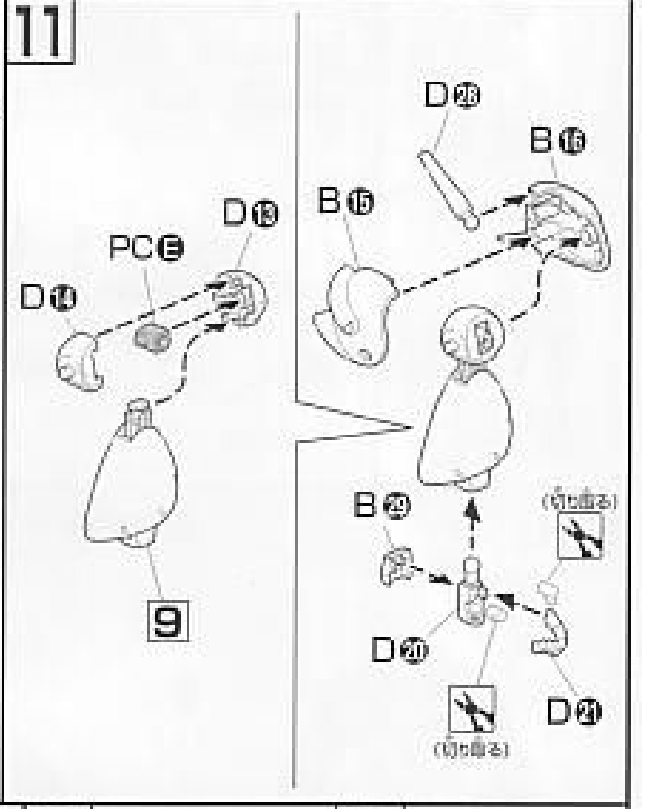
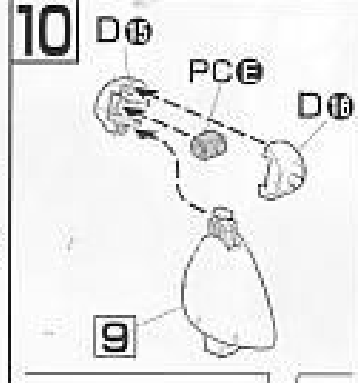
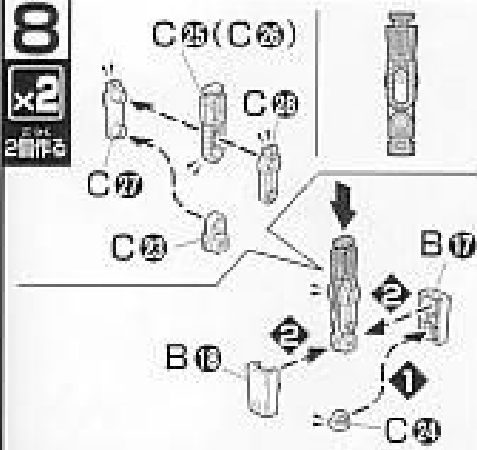
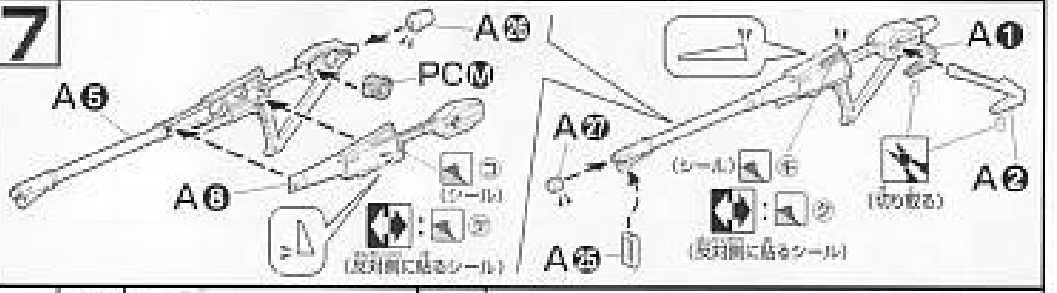
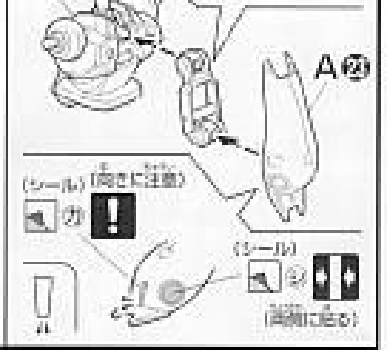
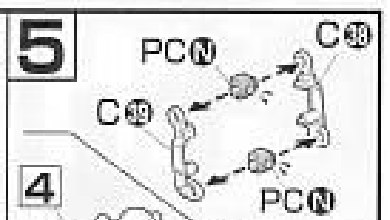
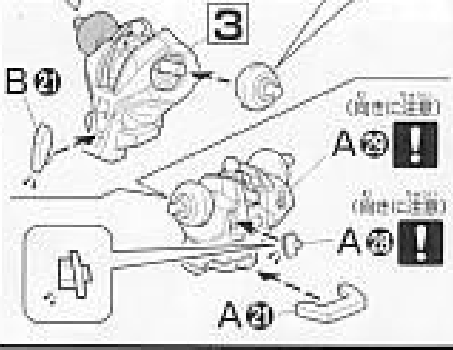
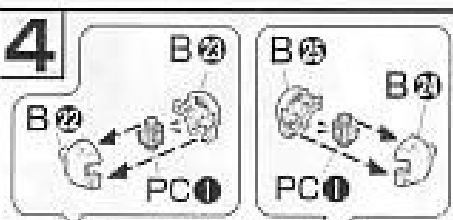
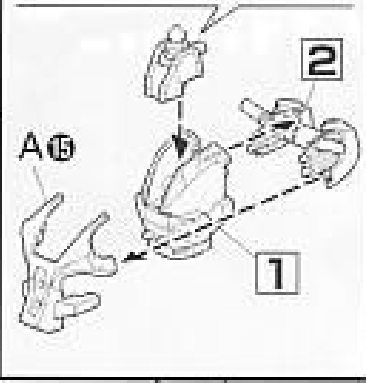
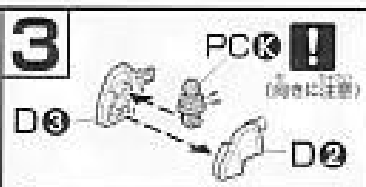
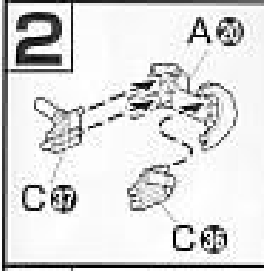
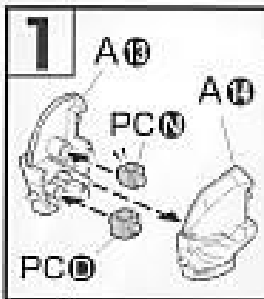

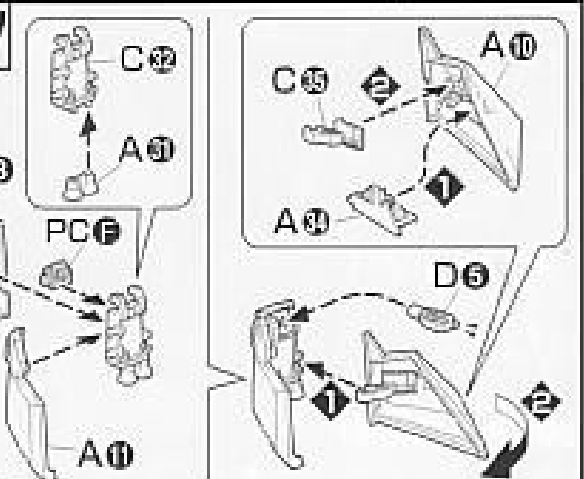
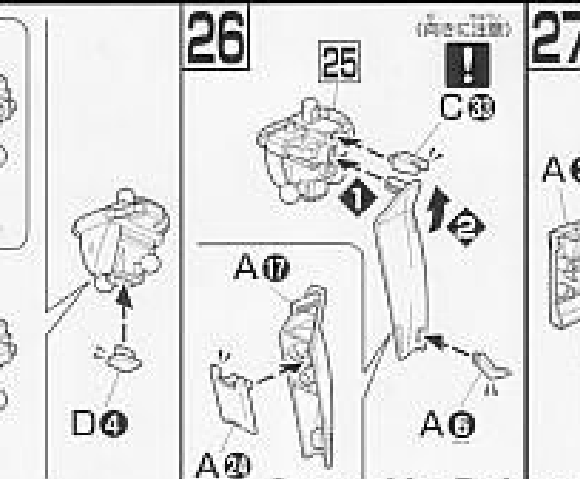
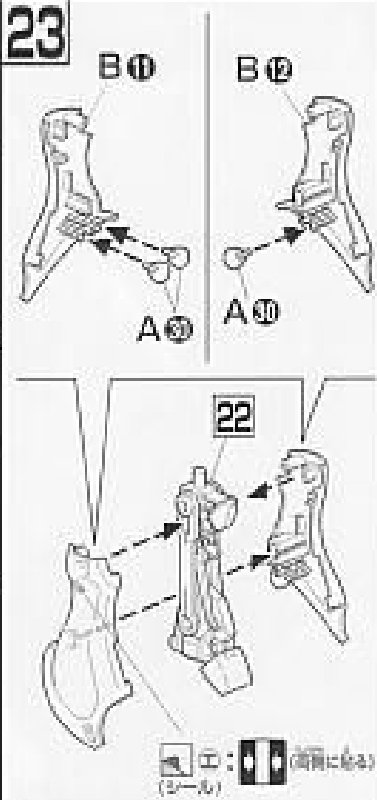
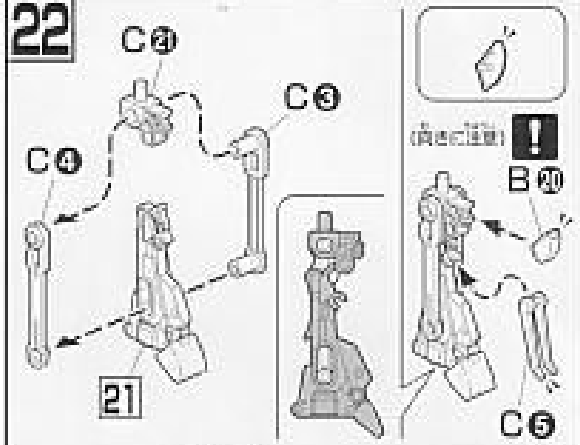
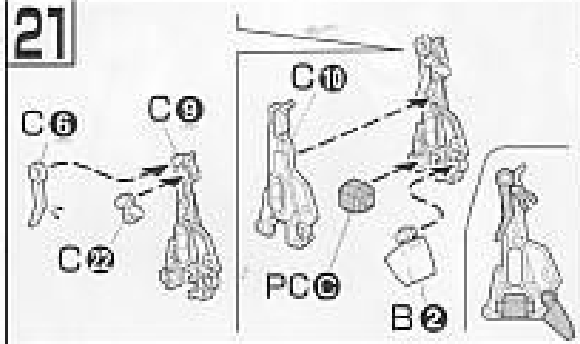
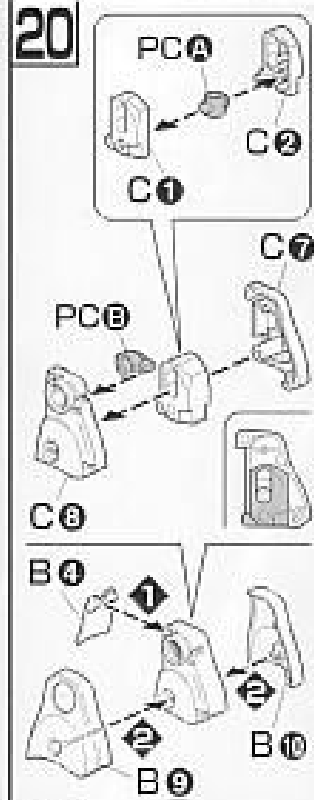
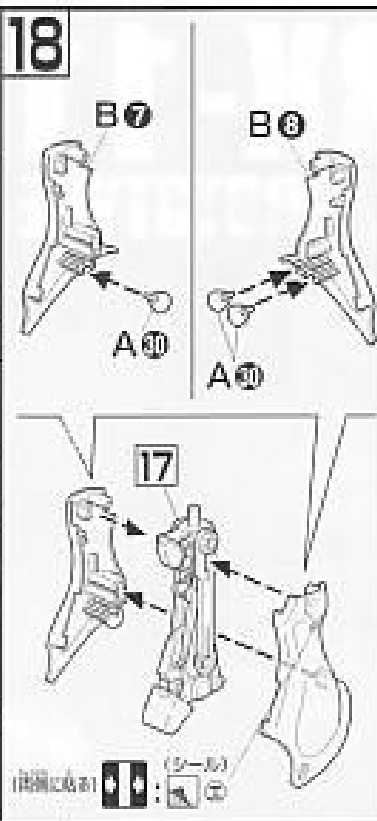
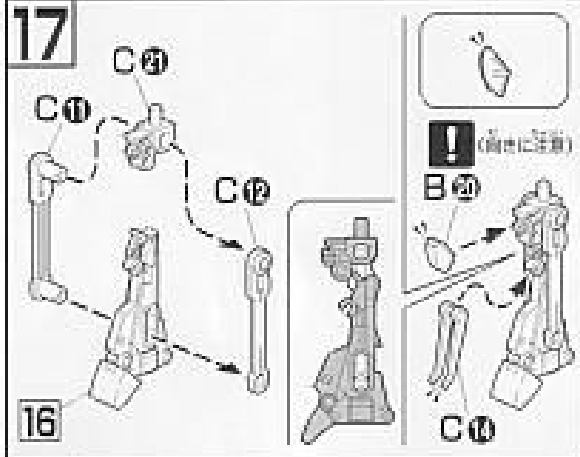
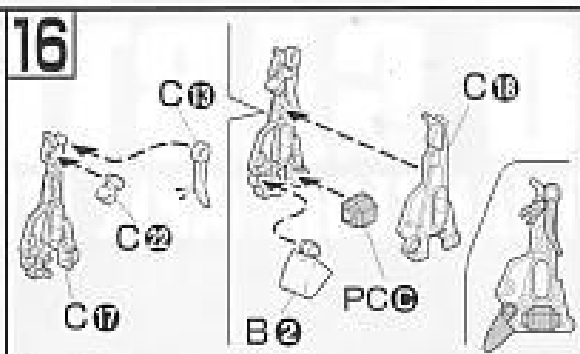
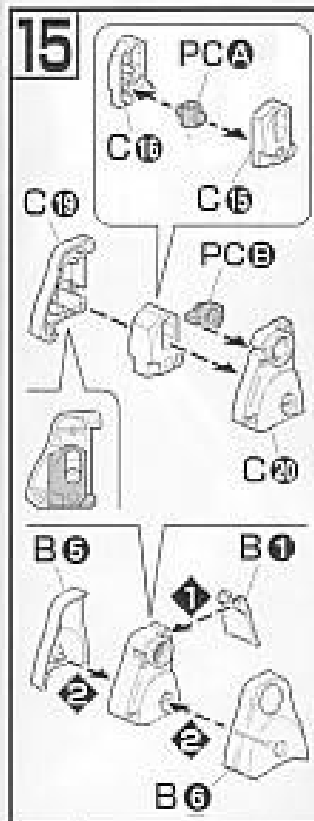



28

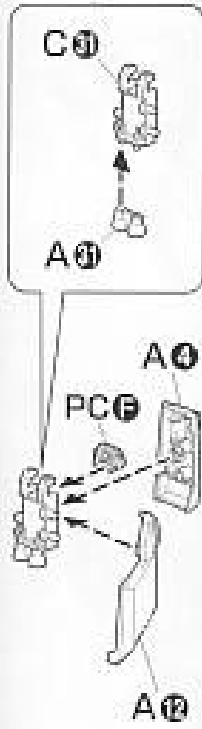

29

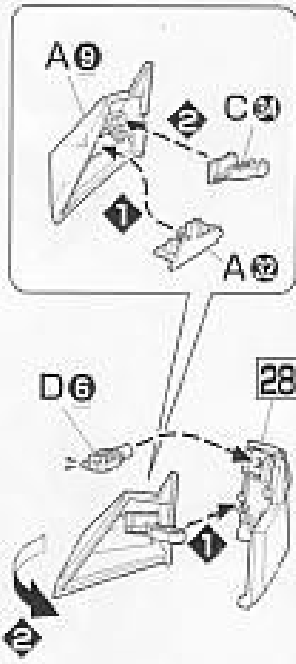

30



31

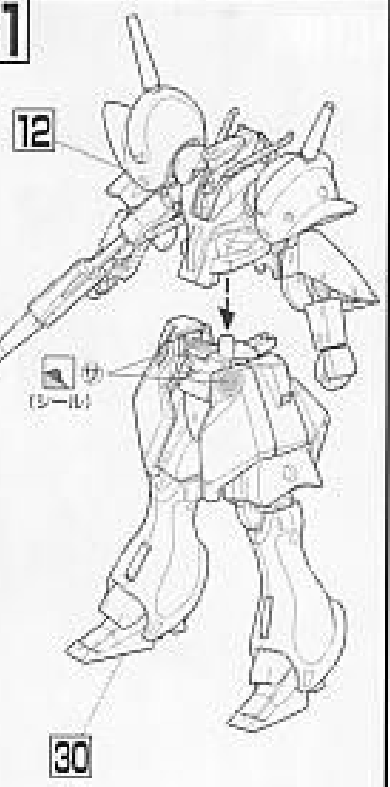

32

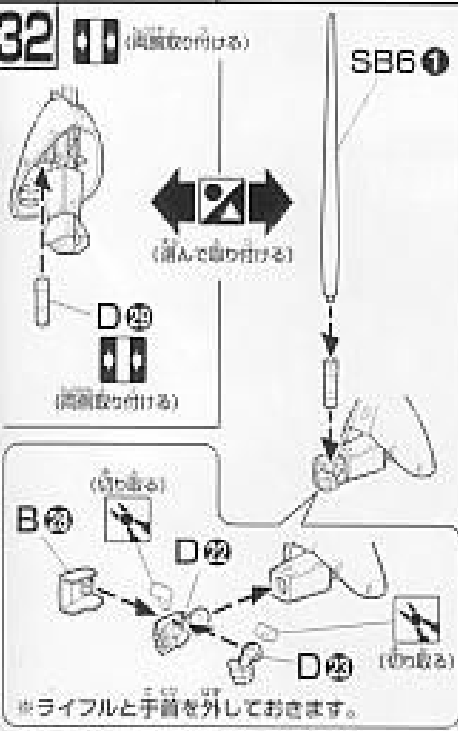

33

