

# AMX-011S 'ZAKU-III CUSTOM'

## NEO-ZEON MASHYMRE'S CUSTOM MOBILE SUIT

© 2004 エー・ブレンシー・サンライズ

MODEL NUMBER : AMX-011S

TOTAL HEIGHT : 25.3m

WEIGHT : 44.3t

TOTAL WEIGHT : 71.4t

GENERATOR OUT PUT : 2862kw

THRUSTER GENERAL OUT PUT : 211500kg

POSTURE CONTROL VERNIER : 17

SENSOR EFFECTIVE RADIUS : 9700m

MATERIAL : GUNDALIUM ALLOY COMPOSITE

ARMAMENTS : HEAD VULCAN X2

OPTION RACK SHIELD

HIDE BOMB LAYER

BEAM CANNON

(BEAM SABER)

BEAM RIFLE

1/144 SCALE

**HG**  
UNIVERSAL CENTURY

BANDAI 1999 MADE IN JAPAN

写真の完成品は、塗装してあります。 Scanned by Dalong.net

**BAN  
DAI**



## AMX-011S "ZAKUⅢCUSTOM"

「ザクⅢ」は、一年戦争終結後、アステロイドベルトに潜伏していた旧公国軍残党であるアクシズ=ネオ・ジオンが、「ザク」系の最終型として開発したMSである。この機体は、開発当初から広範な汎用性の獲得を目的としており、多様なオプションも並行して開発されていた。「ザクⅢ改」は、主に頭部ユニットとバックパックおよびリアスカートなどを換装した機体で、便宜上、改造機に分類されているが、それぞれは本来のオプションユニットである。

### オプションラックシールド



ビームキャノン

### コクピットハッチ

## SPEC

型式番号：AMX-011S  
 全高：25.3m  
 本体重量：44.3t  
 全機重量：71.4t  
 ジェネレーター出力：2860kw  
 スラスター総推力：211500kg  
 姿勢制御用バーニア：17  
 センサー有効半径：9700m  
 装甲材質：ガンダリウムコンポジット  
 武装：頭部バルカン×2  
 オプションラックシールド  
 ハイドポンプレイヤー  
 ビームサーベル兼用ビームキャノン  
 ビームライフル

### 頭部バルカン

ザクⅢ頭部の標準武装はビームキャノンだが、S型は2門の30mmバルカンが装備されている。

### プロベラントタンク

標準型のバックパックに比べ、約8倍のプロベラントを積載可能。移動時間の延長とともに、ゾーマルの機体に数倍する創造性をもたらす。



### リアスカート

延長されたブロック全体が可動し、先端に装備されたスラスターによって高性能のバーニア・スタビライザーとして機能する。

### ハイドポンプレイヤー

ショルダーアーマーの先端に装備されたオプションユニット。宇宙機用のハイドポンプを稼働する。



ヒールクロー

### 姿勢制御用バーニア

## AMX-011S ザクⅢ改

この機体は汎用性の高い機体で、2門の強力なビーム砲を固定武装としている。フロントスカートに装備されるこの武装は、バルユニットをビームサーベルとして運用することも可能で、基本的には長距離戦闘から近接戦闘までノンオプションで対応することが可能である。頭部に2門の30mmバルカンが装備されており、より近接戦闘に対応した機体となっている。また、バックパックには大容量のプロベラントタンクと大推力の超大型バーニアが装備されており、移動時間の延長とともに、より高機動での戦闘を展開することができる。

▼ビームライフル ザクⅢ用に開発されていたオプションのひとつ。長射程、大出力の高性能ビームライフル。



### ▼オプションラックシールド

本来には予備のビームサーベルおよびクワッカーなどが装備されている。

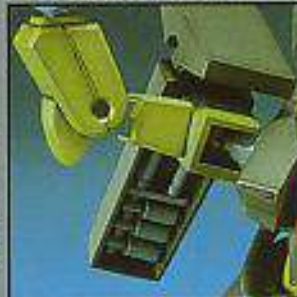

▲ビームサーベル フロントアーマーに装備されたビームキャノンのバルユニットを形成する。



## ザクⅢ改

ザクⅢ改(マッシュマーカスタム)は、  
「アクシズの騎士」マッシュマー・セロ  
が帰還に搭乘した機体で、グレミー  
の謀反によって二分されたネオ・ジ  
オンの内部抗争において実戦に投入  
された。グレミー軍は、ドーベン・  
ウルフやクィン・マンサ、量産型キ  
ュベレイなど、多数の強力なNT専用  
兵器を擁し、アクシズを拠点として  
ハマーン・カーンに反旗を翻した。  
シャングリラ前作戦の後、強化人  
類としての「機體向上」を経てグレ  
ミー討伐の任に就いたマッシュマー・  
セロは、「マッシュマーカスタム」を  
駆って、アクシズを巡る戦線に参入  
する。そして、ブルツェの駆るクィ  
ン・マンサを追い詰めるものの、ラ  
カンらのスペース・ウルフ隊の連携  
攻撃の前に散っていった。

## ■AMX-011S ZAKU-III CUSTOM (ザクⅢ改)

この機体のベースとなったザクⅢは、汎用性の高い高性能な機体に各種オプションを装備することで多様な戦況に対応可能なように設計されている。一説には、連邦軍のRMS-106ハイザックを見たアクシズの技術者が、それを名義「ザク」の後継機と認めず、「公認軍」としての威信を賭け、正当な後継機として最新技術を導入し開発した機体とも言われている。ところが、量産されたのは火力や攻撃能力などで勝るAMX-014ドーベン・ウルフであり、ザクⅢそのものは、数機分のメインフレームといくつかのオプションがロールアウトしたのみであった。「マッシュマーカスタム」は、それらのオプションの内、高機動戦闘に対応した装備を選択し実装している。中には、一年戦争以来、継続して研究されていた技術なども採用されており、サイコミュ的な機能を持つ遠末などもあったとも言われているが、詳細は不明である。

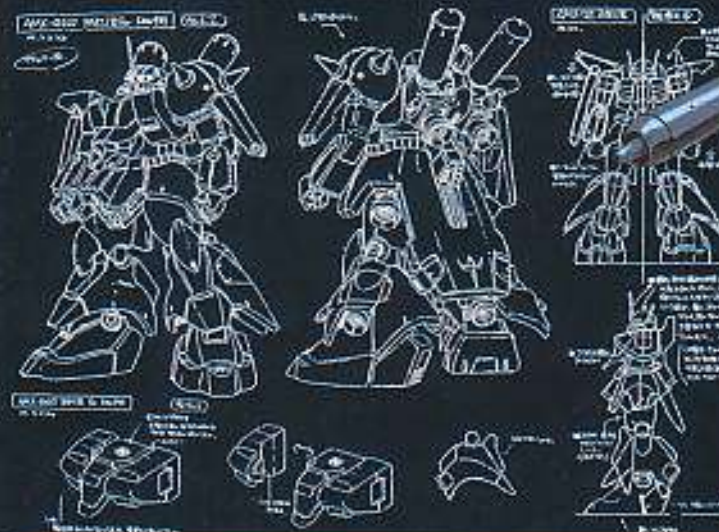

### ■ザクⅢ改 デザインワークス

「ザクⅢ改」のリニューアルデザインは、全身のプロポーションや各ギミックの再現はもちろん、一般機と異なる頭部やバックパック等の形状や、シールド表面のディテール、そしてフロントスカートのパネルギミック等が重点的なポイントといえる。(コンセプトデザイン: カトキハジメ)





戦闘状態 (アクションポーズ)



色力: ホビージャパン

ビームライフル攻撃態勢



ビームキャノン発射状態



リアビュー



## COLOR GUIDE

→よりリアルに仕上げたい場合は、下の基本色を高くください。

※塗料には、より安全な「水性塗料」のご使用をおすすめします。

●このキットを、よりリアルに塗装したい方は、バンセ産業より発売のガンダムカラー(HG「ザク」用)用、その他カラーセットをお使いください。

●胸、頭、シールド等:

- 濃緑色 (80%)
- +ブラック (10%)
- ※または、ガンダムカラーグリーン1

●本体脚:

- イエローグリーン (70%)
- +ニュートラルグレー (20%)
- +濃緑色 (2) (10%)
- ※または、ガンダムカラーグリーン2

●ビームライフル(本体)、バックパック、腰部動力パイプ等:

- スーパーブルー (70%)
- +ブラック (20%)
- +レッド (10%)
- ※または、ガンダムカラーブルー4

●関節、指:

- ミディアムブルー (80%)
- +ブラック (10%)
- +レッド (10%)

●ヒザ、コクピットハッチ、パーニア(内側)等:

- シャインレッド (50%)
- +レッド (40%)
- +ホワイト (10%)
- ※または、ガンダムカラーレッド1

●つま先、リアスカートのエムブレム:

- オレンジイエロー (55%)
- +イエロー (30%)
- +ホワイト (10%)
- +ライトブラウン (5%)

●モノアイ、ビームライフル(スコープ):

- 蛍光ピンク (100%)

●ビームサーベル:

- 蛍光イエロー (100%)

## 注意

必ずお読みください

- とがった部品がありますので、3才未満のお子様には絶対に与えないでください。
- 小さな部品があります。口の中には絶対に入れないでください。窒息などの危険があります。

## （組み立てる時の注意）

- 組み立てる前に説明書をよく読みましょう。
- 部品は番号を確かめ、ニッパーなどできれいに切り取りましょう。切り取った後のクズは捨ててください。
- 部品の中には、やむをえず、とがった所があるものもありますが、気をつけて組み立ててください。
- 塗装にはより安全な「水性塗料」のご使用をおすすめします。

●シール…1

## パーツリスト

Aパーツ

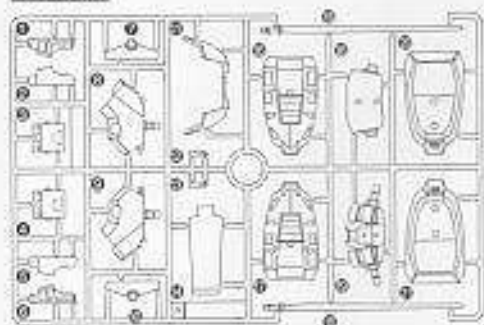

Bパーツ

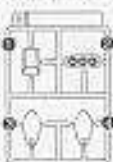

Cパーツ

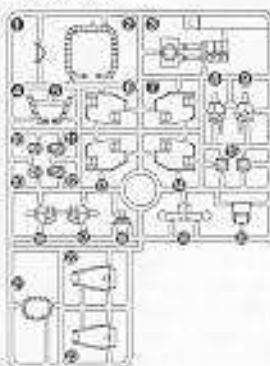

D1パーツ

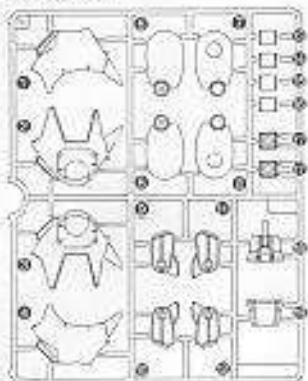

D2パーツ

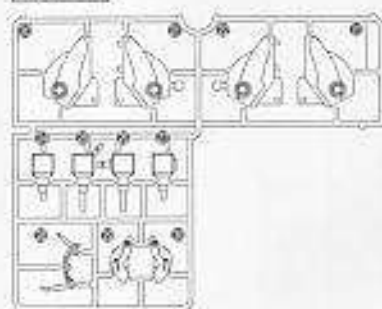

Eパーツ

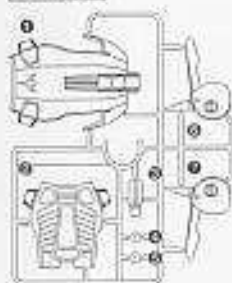

Fパーツ

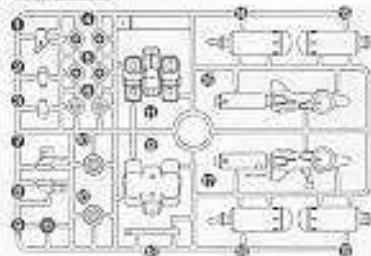

(P.C-111)

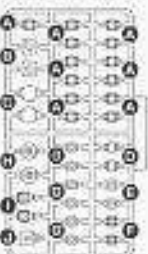

●P.C.A5個・P.C.D1個  
P.C.E1個は予備です。  
P.C.D・Jは使いません。

## 《お買い上げのお客様へ》

部品をこわしたり、なくした時は「部品注文カード」に必要な部品の番号・数量をはっきり書いて切り取り、封書（裏面にお客様のお名前、年齢、ご住所を明記してください。）にて、郵便物または定額小為替で下記までお申し込みください。代金は部品代(1個40円×個数)+郵送料(120円)+為替手数料(金額によって異なります。)です。(Eの郵送料は140円です。)為替証書は無記入(白紙)で同封してください。なお、部品の形状・重量で郵送料に過不足が生じることがあります。部品発送の際に120円を超える時は不足分を請求、120円以下の時には残額をお返しいたします。もし部品に不良品がございましたら、その部品を切り取り、商品名を書いて、下記まで封書にてお送りください。良品と交換させていただきます。

■申し込み先 (株)バンダイ静岡工場 お客様相談センター・部品係  
〒424-8736静岡県清水市西久保305 TEL0543-65-8315

### 部品注文カード

73329-1500

1/144SCALE HG  
AMX-011S ザクⅢ改

必要な部品の番号・数量をかく

●は文が止まらぬように書いてください

部品の注文は「普通郵便」が「定額小為替」でお断りいたします。

99/3



# 1 (右足の組み立て)

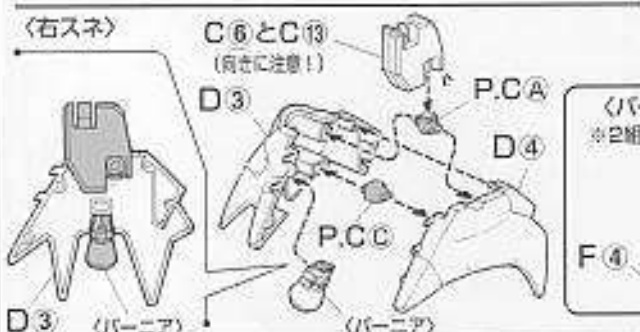
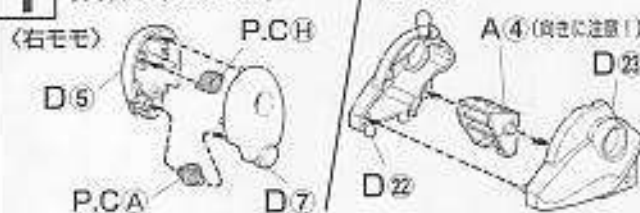

# 2 (左足の組み立て)

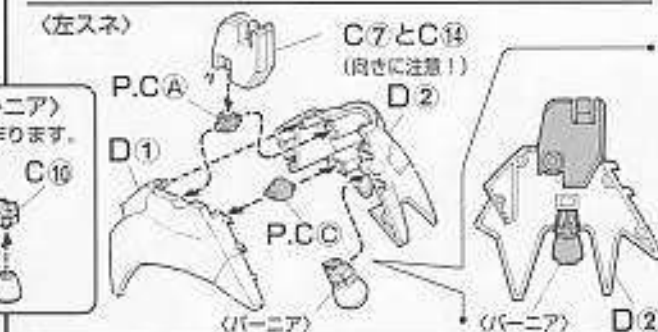
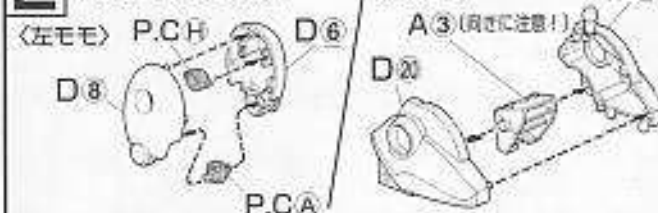

## (右足の完成)

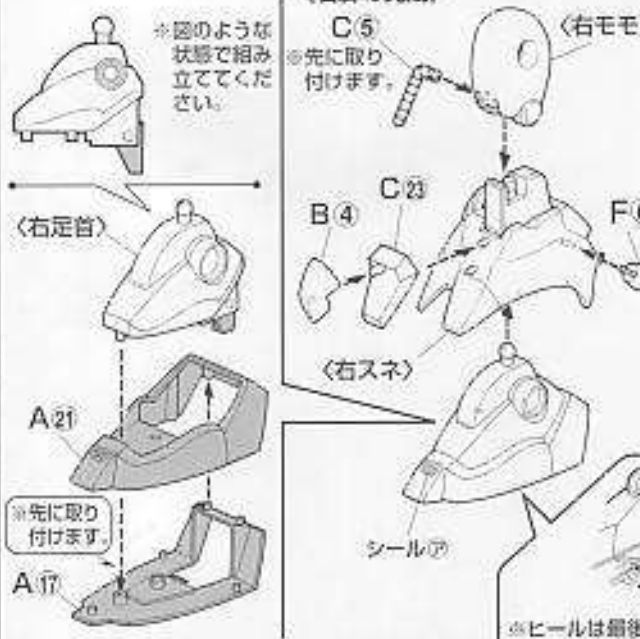

## (左足の完成)

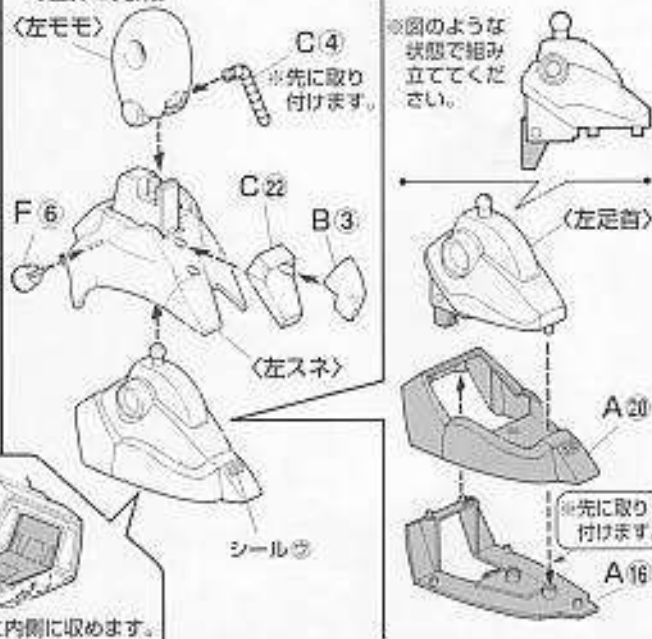

# 3 (頭部の組み立て)



#### 4 《右腕の組み立て》

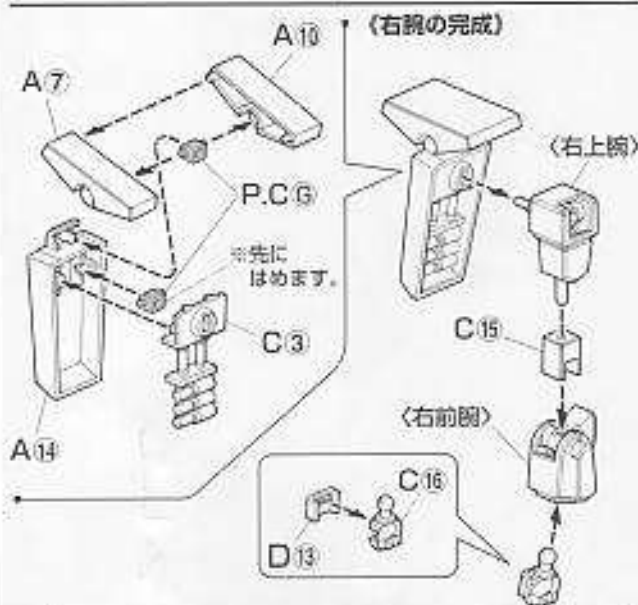
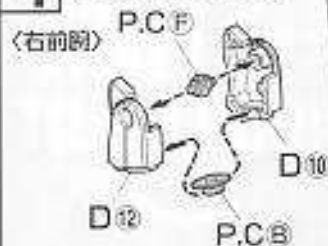

#### 5 《左腕の組み立て》

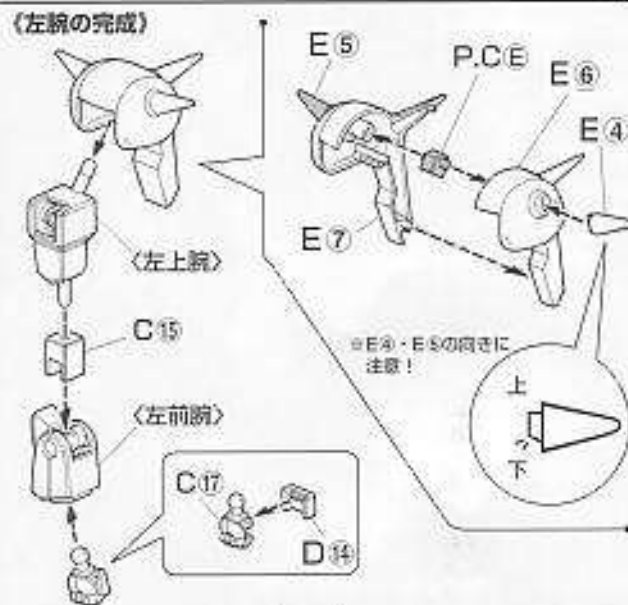
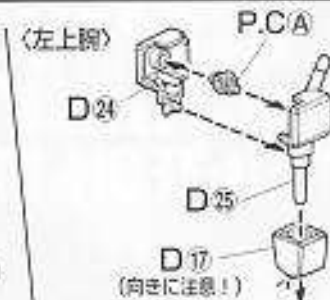

#### 6 《バックパックの組み立て》

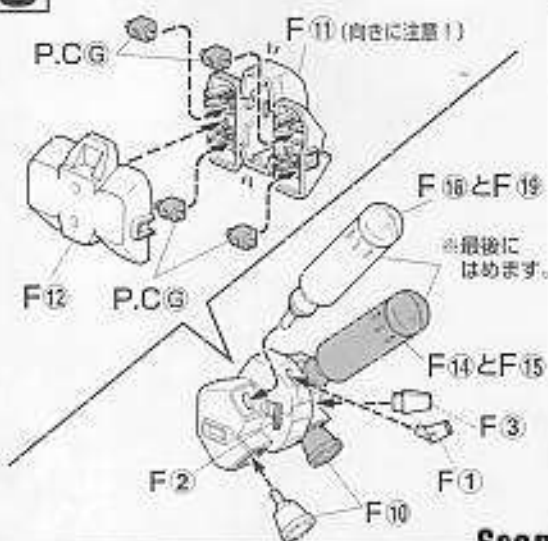

#### 7 《ボディの組み立て》

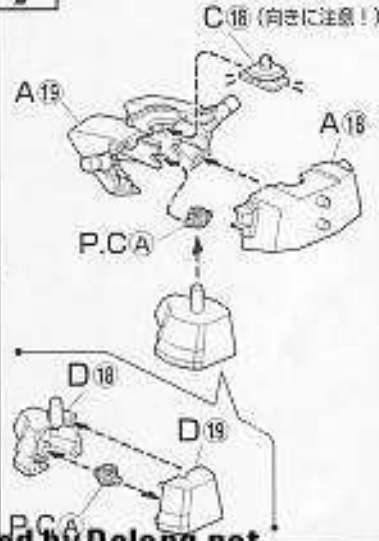

#### 8 《リアスカート(リアスカート)の組み立て》

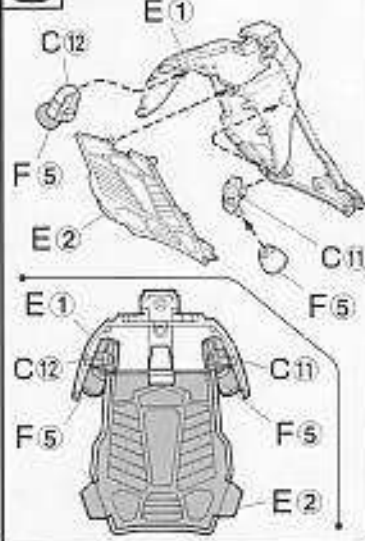

## 9 (下半身の組み立て)

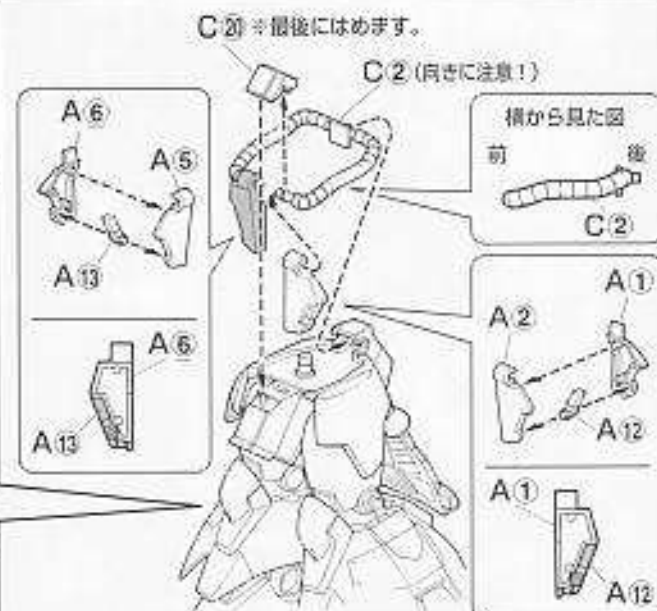
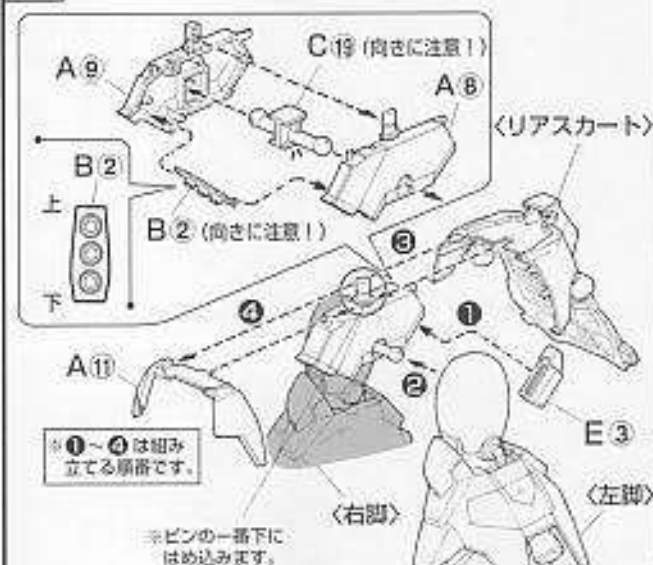

## 10 (完成)

