

HG
COSMIC ERA

BANDAI NAMCO

8+



機動戦士
ガンダム SEED FREEDOM
シードフリーダム
MOBILE SUIT GUNDAM SEED

RISING FREEDOM GUNDAM

STTS-909 COMPASS MOBILE SUIT

HG 1/144 ライジングフリーダムガンダム

©創造・サンライズ ©SOTSU・SUNRISE
BANDAI SPIRITS 2024 MADE IN JAPAN



RISING FREEDOM GUNDAM

STTS-909 COMPASS MOBILE SUIT

Scanned by Dalong.net

HG 1/144 ライジングフリーダムガンダム



STORY

C. E. 75, 戦いはまだ続いていた。独立運動、ブルーコスモスによる侵攻……事態を沈静化するべく、ラクス・クラインを初代総裁とする世界平和監視機構・コンパスが創設され、キラたちはその一員として各地の戦闘に介入する。そんな折、新興国ファウンデーションから、ブルーコスモス本拠地への合同作戦を提案される。

In C.E.75, the fighting still continues. There are independence movements, and aggression by Blue Cosmos... In order to calm the situation, a global peace monitoring agency called COMPASS is established, with Lacus Clyne as its first president. As members of COMPASS, Kira and his comrades intervene into various regional battles. Then a newly established nation called Foundation proposes a joint operation against a Blue Cosmos stronghold.



STTS-909

RISING FREEDOM GUNDAM

ライジングフリーダムガンダム

TOTAL HEIGHT: 17.90m TOTAL WEIGHT: 67.90t

これまでの「ZGMF-X20A ストライクフリーダムガンダム」の運用データを使用し、「MVF-111C ムラサメ」でオーブが培った可変技術を取り入れて設計された。さらに、武器類はプラントのメーカーが開発・製造を行うなど、国家・体制の枠を超えた最新技術が集結している。最新鋭機ながら、これまでのストライクフリーダムガンダムなどと比べてもコンパクトな大きさになっていることも特徴。遠距離戦闘用の武装を多く持ち、装甲には実体弾を無効化するヴァリアブルフェイズシフト装甲(VPS装甲)を採用している。共通フレームをベースに、運用方法に応じて武装などを変えてバリエーションを作ることができるマルチロール機でもある。

Using all previous operational data from the ZGMF-X20A Strike Freedom Gundam, the unit was designed incorporating convertible technology acquired by Orb through the MVF-111C Murasame. Also, its weapons are developed and manufactured by manufacturers from PLANT and latest technologies from various countries, organizations are used to develop this unit. This state-of-the-art mobile suit is also remarkable in that it is even more compact in size than previous Strike Freedom Gundam units. Its equipment mainly consists of long-distance combat armament, with Variable Phase Shift Armor (VPS Armor) that can neutralize physical ammunition. With its common frame as a base, equipment may be changed depending on usage needs, making this a multi-role unit capable of utilizing numerous variations.

COMPASS

コンパス

カガリ・ユラ・アスハの主導で、オーブ、プラント、大西洋連邦が組織した世界平和監視機構。三国から供出された独自の戦力を持ち、本部はプラント・アプリアウス内に置く。オブザーバーとしてスウェーデン王国も参加。

A global peace monitoring agency organized by Orb, the PLANTS, and the Atlantic Federation, under the leadership of Cagalli Yula Athha. COMPASS has its own fighting forces supplied by these three nations, and its headquarters is located at Aprilus City in the PLANTS. The Kingdom of Scandinavia also participates as an observer.



*データは劇中の設定です。
*The figures above are based on the models from the story.

*この商品には、「HG 1/144 ライジングフリーダムガンダム」が1体のみ入っています。
*画像と商品とは、多少異なりますのでご了承ください。

*This package contains one set of "HG 1/144 RISING FREEDOM GUNDAM" only.
*The actual product may vary slightly from the images.

HG
COSMIC ERA

©創通・サンライズ ©SOTSU・SUNRISE
BANDAI SPIRITS 2024 MADE IN JAPAN

GUNDAM.INFO Search

www.gundam.info

バンダイ
ホビーサイト www.bandai-hobby.net/

バンダイは、このウェブサイトの使用を承認し、接続のセキュリティを確保する責任を負いません。
Any fees applied by your access method and connection to the website are your own responsibility.



5066284



警告 (けいこく)

保護者の方へ 必ずお読みください。

- 小部品があります。誤飲・窒息の危険がありますので、3才未満のお子様には絶対に与えないでください。

注意 (ちゅうい)

- 縁部が鋭い箇所がありますので、注意してください。
- 先端が尖っている箇所がありますので、注意してください。
- 部品は番号を確かめ、きれいに切り取りましょう。
- 袋を頭からかぶったり、顔を覆ったりしないでください。窒息する恐れがあります。

WARNING

Parents and guardians, read the following instructions before use.

- CHOKING HAZARD - Small parts. Not for children under 3 years.

CAUTION

- Pay attention to sharp parts and edges.
- Pay attention to sharp parts. Be careful when handling.
- Check part numbers and cut them out neatly.
- To avoid suffocation, do not put plastic bags over your face.

《組み立てる時の注意》●組み立てる前に説明書をよく読みましょう。●塗装にはより安全な「水性塗料」のご使用をおすすめします。●尖った先端や薄い縁端部に触れながらの組み立てには十分ご注意ください。※この商品には道具類は入っていませんので、別にご用意ください。

《Notes on assembly》●Carefully read the instructions before assembling.
●Use of water-based paint is recommended for safety reasons.
●Pay extra attention when handling sharp points and edges. * Tools are not included.

パーツリスト Parts list

※本商品は精密な加工を施している為、製造工程上、部品形状には多少の差異がございます。
* Intricate processing may create slight variations in the parts during manufacturing.

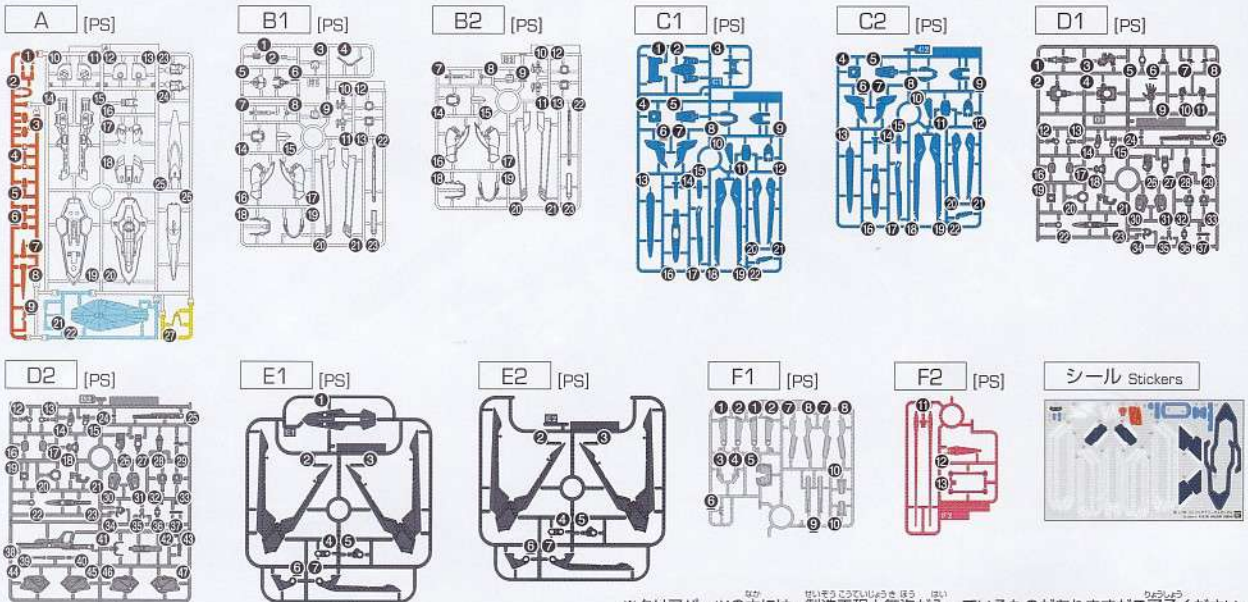

※クリアパーツの中には、製造工程上気泡が入っているものがありますがご了承ください。
* Bubbles may be present in the clear parts from manufacturing.

243 HG 1/144 ライジングフリーダムガンダム 品番：2654672

《お買い上げのお客様へ》

- ・ 万一、部品に不具合がありましたら、その部品を取り外し、商品名・品番と詳細を添え、右記《商品送付先》へお送りください。
- ・ 部品通販をご希望の方は、右記2次元コードから「WEB部品通販」をご利用ください。メールによるお問い合わせも可能です。

※定額小為替による部品通販は行っていません。
※通信費等はお客様のご負担となります。



《お問い合わせ先》
BANDAI SPIRITS お客様相談センター
Web https://bandai-hobby.net/customer_support/
ナビダイヤル 0570-078-001
●受付時間 10時～17時(土、日、祝日、夏季・冬季休業日を除く)

《商品送付先》
〒420-8681 静岡県静岡市葵区長沼500-12

アンケート調査ご協力をお願い
<https://q.bandai-hobby.net/enquete/>



※バンダイタイムコID/ホビーサイトパスへの登録が必要です。※通信費等はお客様のご負担となります。※アンケートは予告無く中止する場合がありますがご了承ください。
* FOR CUSTOMERS IN JAPAN ONLY.

International customers, please visit: <https://bandai-hobby.net/global/index.html>

2024.01 / SA・ON

ガンプラの組み立て方 How to assemble a GUNPLA

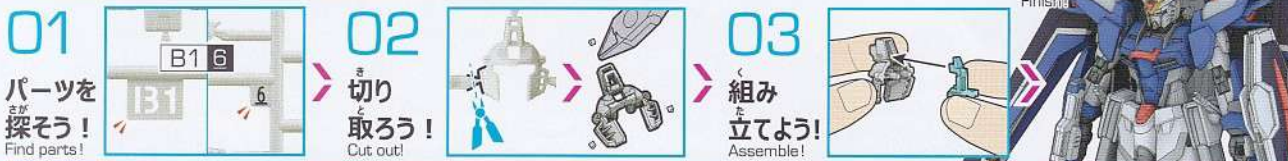

※部品の向きや左右など、イラストをよく見て組み立ててください。
Refer to the illustrations and pay attention to parts' orientation/direction during assembly.

※形状が似ているパーツがありますので番号を確認し、順番に組み立ててください。
Some parts may be difficult to distinguish from one another. Check the part numbers and follow the assembly order.

組み立て
説明用アイコン
Symbols for assembly
instruction manuals

1 → 2 の順番で組み立てる。
Follow the numerical order 1, 2...

1 ・シールの番号
Sticker number

✂️ ・切り取る場所
Cut here.

×2 ・部品の数値の個数作る
Build specified number of parts.

⊙ ・選択します
Choose one.

🚫 ・切り取り注意
Do not cut.

HEAD



A · B1 · F1

※シールはしっかりと貼り付けます。* Firmly apply the stickers.

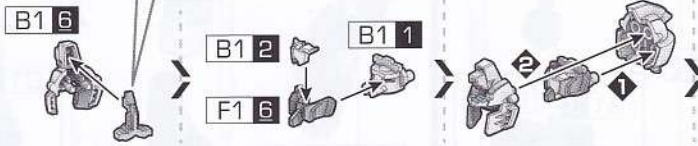
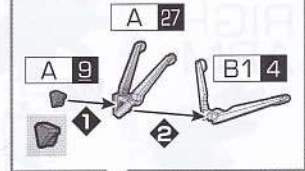
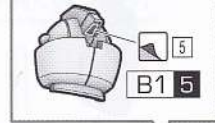

BODY



A · C1 · D1
D2 · F1

SEED ACTION SYSTEM

くび かな ひろ かな せう じつげん こそろ けいさく
首や肩の広い可動を実現させる構造！
Construction that allows for wide neck and shoulder movement!

パーツの向きや形状に注意してください。
Make sure that the parts are facing the right ways and in the right positions.

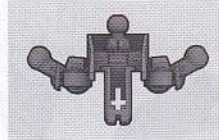
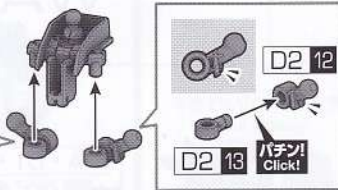
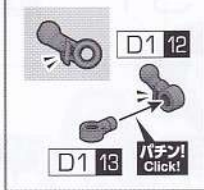
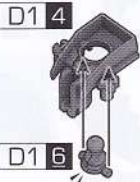

SEED ACTION SYSTEM

ぜんご さばり かな いちほ ひろ こそろ けいさく
前後左右の可動域を広げる構造！
Construction that expands the range of motion from front to back and left to right!

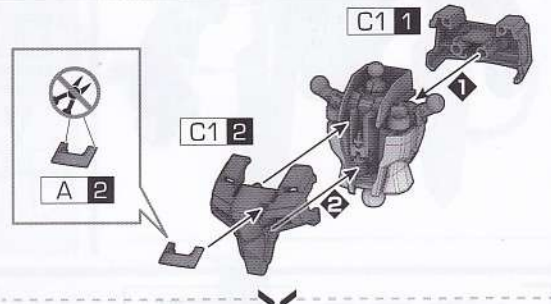
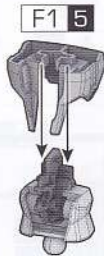
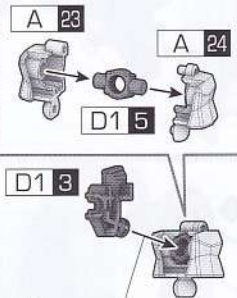

※奥までしっかりはめ込みます。
* Tightly fit the parts as far as they will go.

ARMS

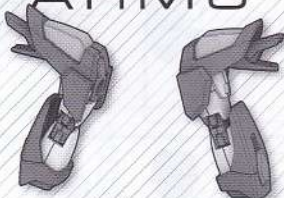

x2 A · B1 · B2 · C1
C2 · D1 · D2 · F1

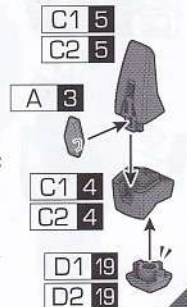
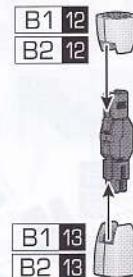
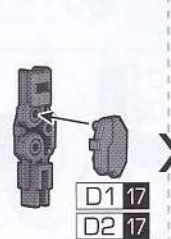
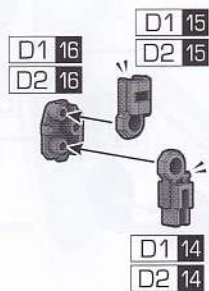
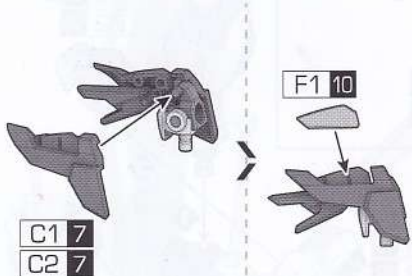
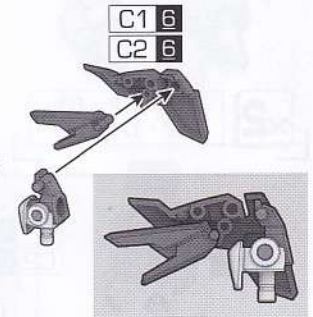
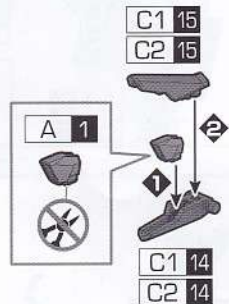
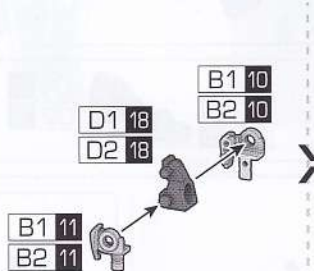

RIGHT ARM

パチン! Click!

B1 3 D1 10

LEFT ARM

パチン! Click!

D1 9 B2 9

D1 11 B1 9

A D1 D2 F1

WAIST

D1 29 D2 29

D1 1

D1 2

※お好みで
切り離します。
* Separate to
your preference.

A 17 F1 4 F1 3

A 5 A 16

※向きをかえます。
Turn the part.

A 18

LEGS

C1 10 C2 10

B1 17 B2 17

D1 37 D2 37

x2 B1 B2 C1 C2 D1 D2

D1 26 D2 26

D1 30 D2 30

D1 31 D2 31

B1 16 B2 16

D1 35 D2 35

D1 34 D2 34

B1 14 B2 14

C1 12 C2 12

D1 28 D2 28

D1 27 D2 27

B1 15 B2 15

C1 9 C2 9

C1 11 C2 11

D1 33 D2 33

D1 36 D2 36

D1 32 D2 32

B1 18 B2 18

B1 19 B2 19

RAILGUNS

x2

F1 9

D1 25
D2 25

F1 8

F1 7

A 4 D2 24

F1 2

F1 1

A · B1 · B2 · D1 · D2 · F1

※奥までしっかりはめ込みます。
* Tightly fit the parts as far as they will go.

x2

右側
[Right side]

A 12

B1 8
B2 8

B1 7
B2 7

A 11

左側
[Left side]

A 13

A 10

右側
[Right side]

左側
[Left side]

※奥までしっかりはめ込みます。
* Tightly fit the parts as far as they will go.

脚の可動範囲が拡大
Increases poseable range of legs

※反対側も同様です。
* Same on the opposite side.
* For explanatory purposes, some images have been omitted.

BACKPACK

A · B1 · B2 · C1 · C2 · D1 · D2 · E1 · E2

A 26

B

C1 22
C2 22

A 25

C1 3
D2 43

※奥までしっかりはめ込みます。
* Tightly fit the parts as far as they will go.

※ここを
押さえながら
取り付けます。
* Please hold
here when
attaching
parts.

パチン!
Click!

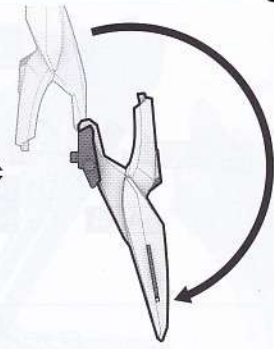

E1 4

※形状を
合わせます。
※奥までしっかり
はめ込みます。
* Attach to match the shape.
* Tightly fit the parts
as far as they will go.

E2 4

※反対側も同様です。
* Same on the opposite side.

※形状を合わせます。
* Attach to match the shape.

D1 20

D2 20

※反対側も同様です。
* Same on the opposite side.

x2

9

C1 16

C2 16

D1 23

D2 23

31

C1 13

C2 13

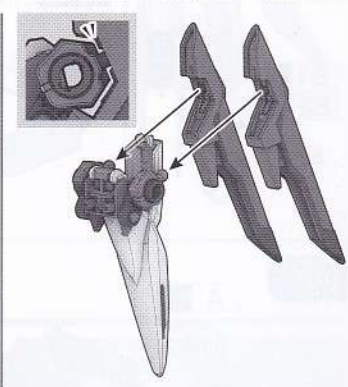

x2

E1 7

E2 7

C1 17

C2 17

E1 6

E2 6

22

21

向きをかえます。
Turn the part.

E1 5

E2 5

D1 22

D2 22

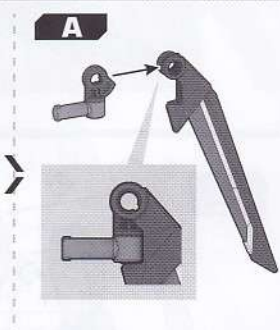

x2

E1 2

E2 2

C1 20

C2 20

4

3

2

1

C1 19

C2 19

向きをかえます。
Turn the part.

26

23

向きをかえます。
Turn the part.

B

30

28

2

25

24

1

x2

E1 3

E2 3

C1 21

C2 21

4

3

2

1

C1 18

C2 18

向きをかえます。
Turn the part.

17

20

向きをかえます。
Turn the part.

C

27

29

2

19

18

1

x2 ※まっすぐ取り付けます。
* Please insert parts straightly.

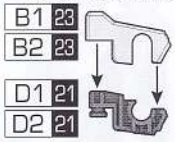

B1 21
B2 21

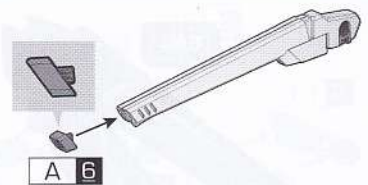
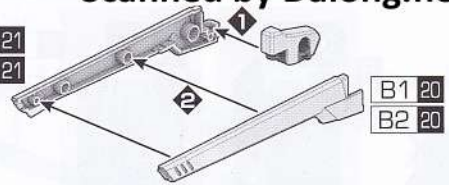

右側
[Right side]



※形状を合わせます。
※奥までしっかりはめ込みます。
* Attach to match the shape.
* Tightly fit the parts as far as they will go.

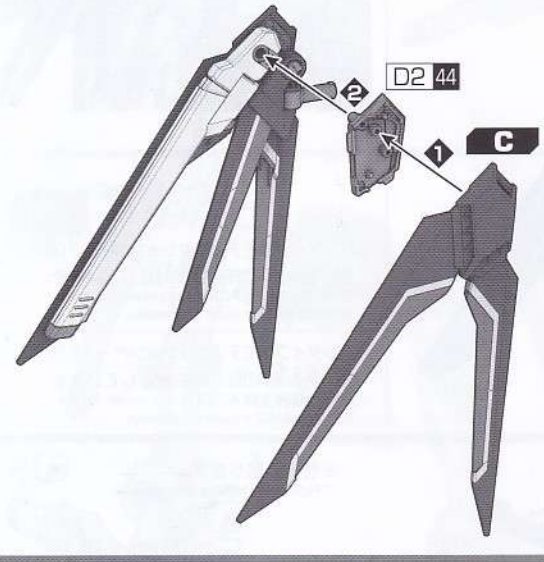
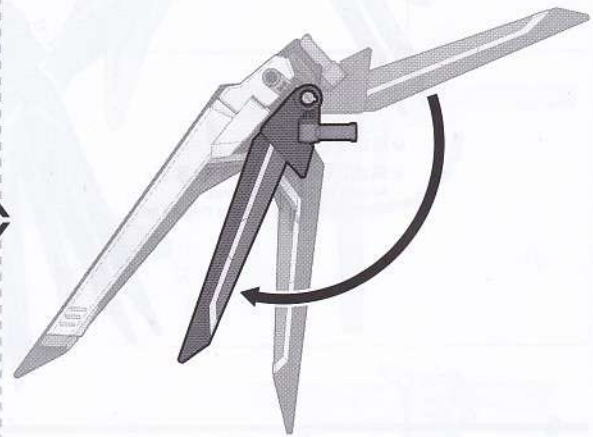

左側
[Left side]

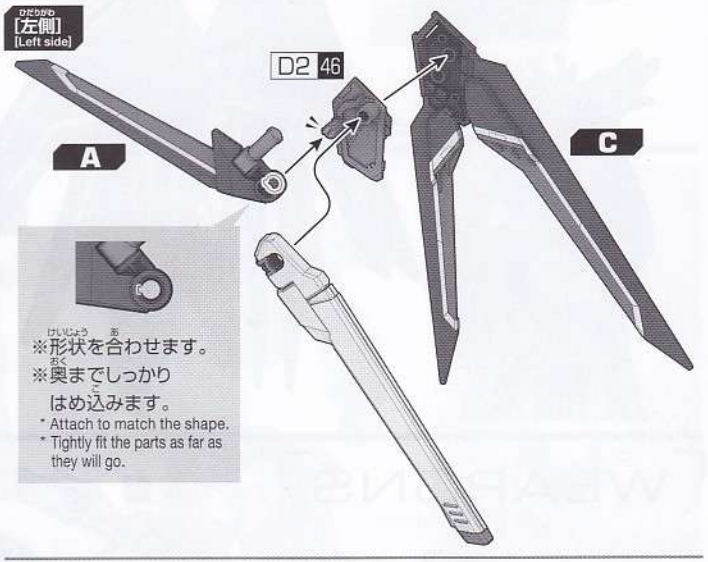

※形状を合わせます。
※奥までしっかりはめ込みます。
* Attach to match the shape.
* Tightly fit the parts as far as they will go.

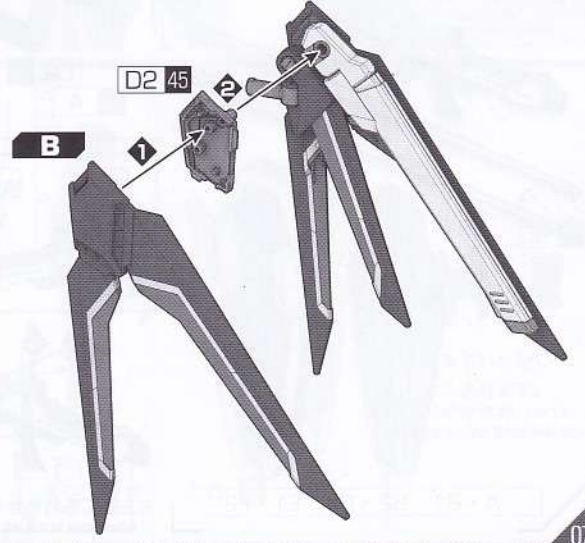
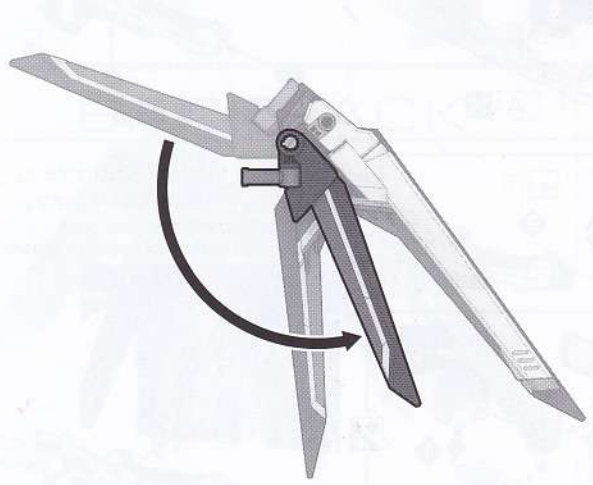

945 970
[右側]
[Right side]

945 970
[右側]
[Right side]

945 970
[左側]
[Left side]

945 970
[左側]
[Left side]

ほんたいがわり だうよろ
※反対側も同様です。
* Same on the opposite side.

はいいよう ぎ
※形状を合わせます。
※奥までしっかりはめ込みます。
* Attach to match the shape.
* Tightly fit the parts as far as they will go.

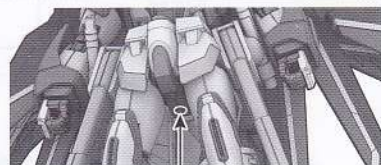
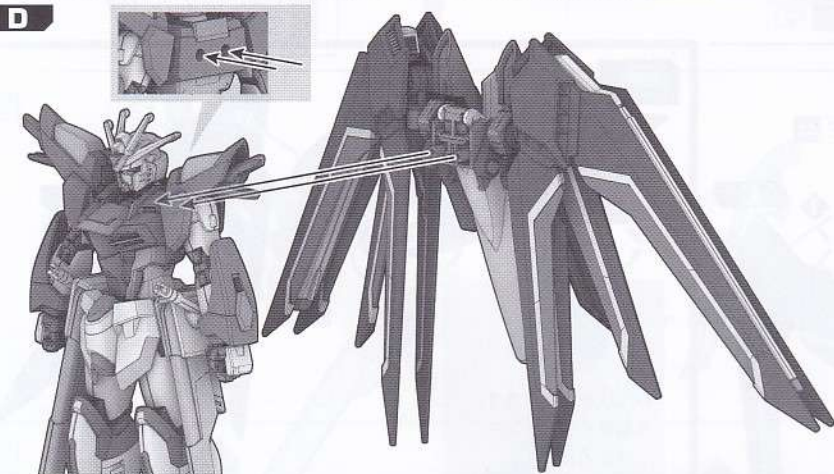
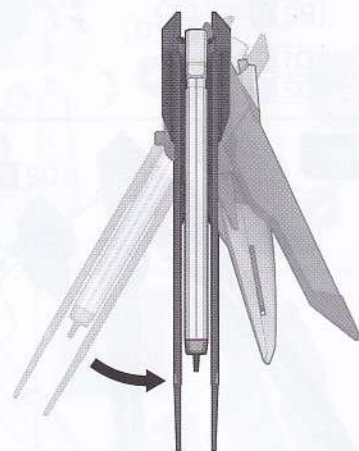

※バンダイプラモデルアクションベース7 (別売り) 差し込み用ACB-7Ⓞに対応しています。
* Compatible with ACB-7Ⓞ connector for the ACTION BASE 7 (sold separately).

※バンダイプラモデルアクションベース5 (別売り) 差し込み用ACB-5Ⓞに対応しています。
* Compatible with ACB-5Ⓞ connector for the ACTION BASE 5 (sold separately).

WEAPONS

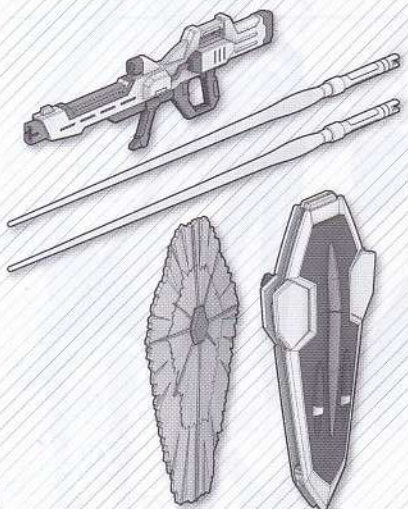

A · B1 · B2 · D2 · E1 · F2

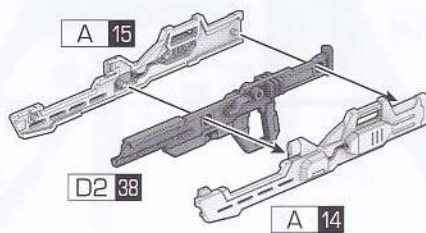

※巻いて貼ります。
* Roll and adhere the sticker.

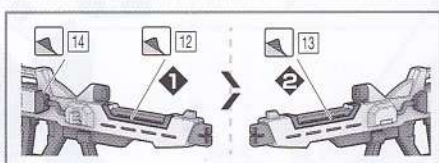

※バックパックを選びながら取り付けます。
※説明のため、一部画像を省略しています。
* Avoid colliding with backpack parts.
* For explanatory purposes, some images have been omitted.



※左手にも持たせられます。
* Attachable to the left hand as well.

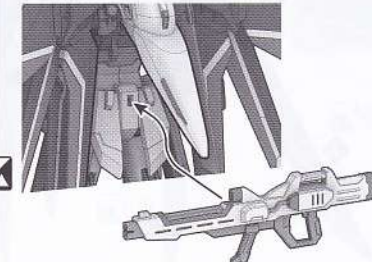

※反対側も同様です。
* Same on the opposite side.

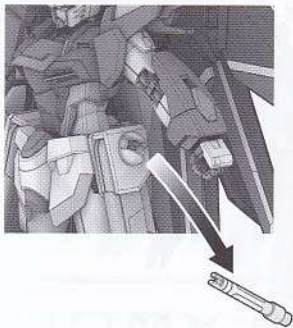

x2

F2 11



※左手にも持たせられます。
* Attachable to the left hand as well.

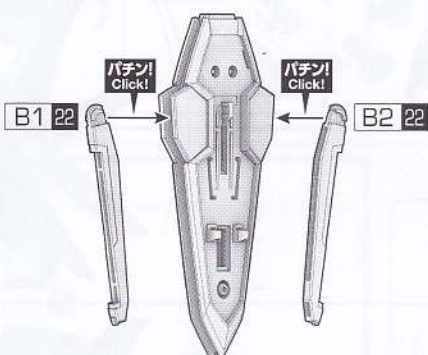
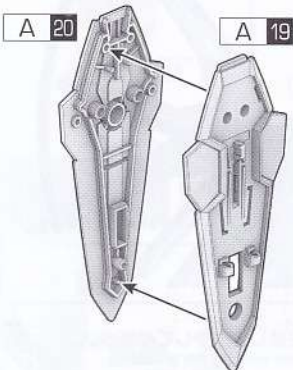
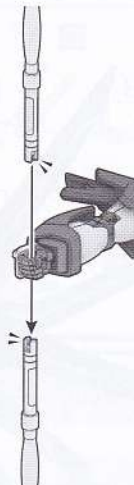
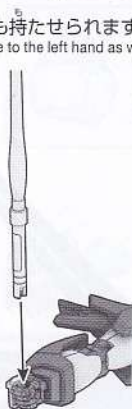

※きれいに切り取ります。
* Cut out cleanly.

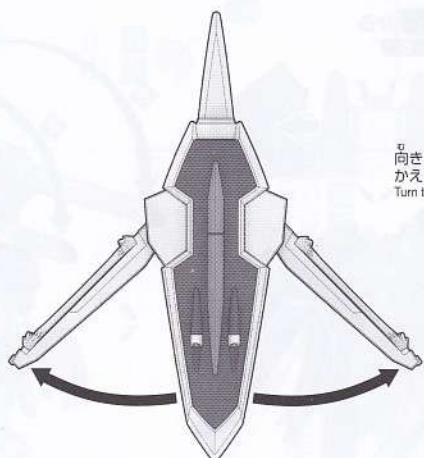
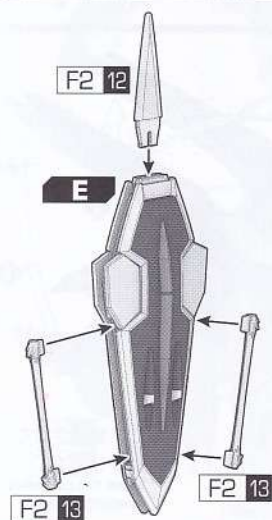
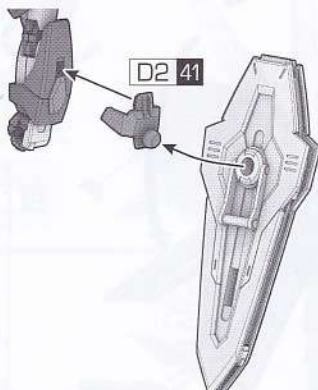
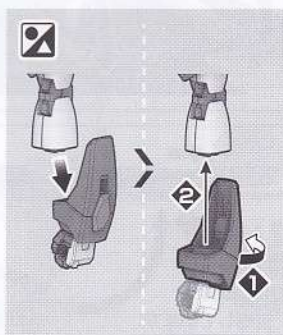
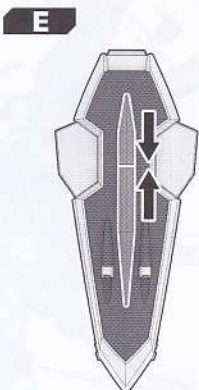
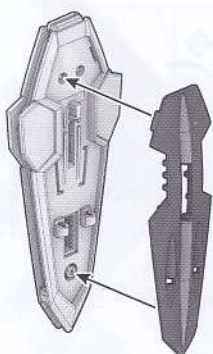
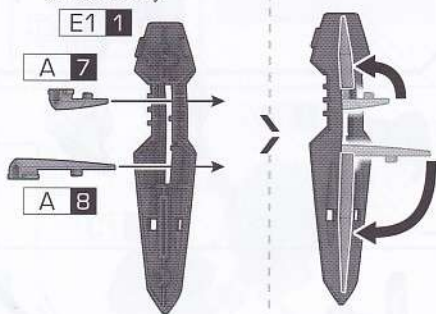

向きをかえます。
Turn the part.

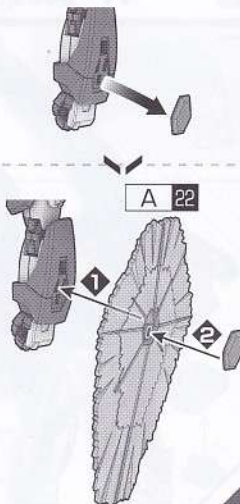
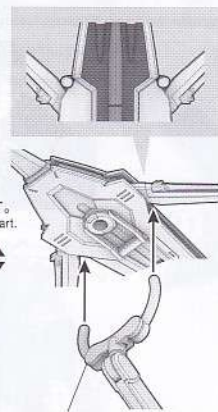

※バンダイプラモデルアクションベース7(別売り)に対応しています。
* This model is compatible with the ACTION BASE 7 (sold separately).

08ページ **D** から
Begin from page 08 **D**

※反対側も同様です。
* Same on the opposite side.

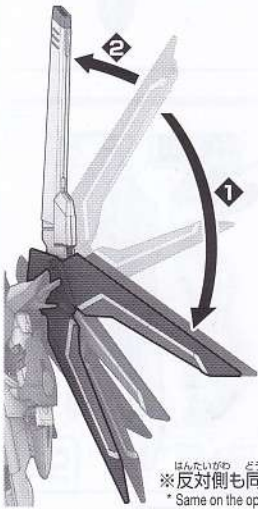
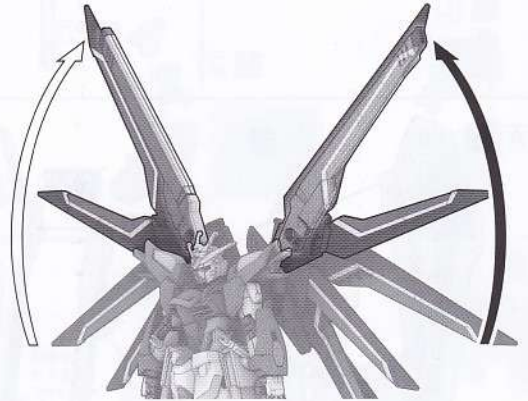
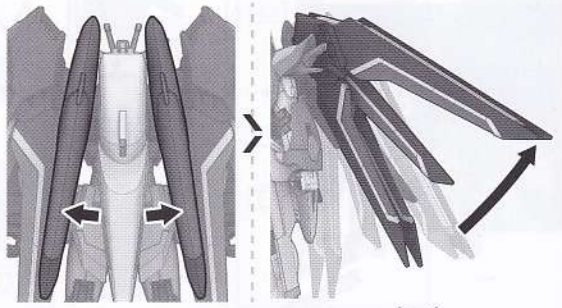
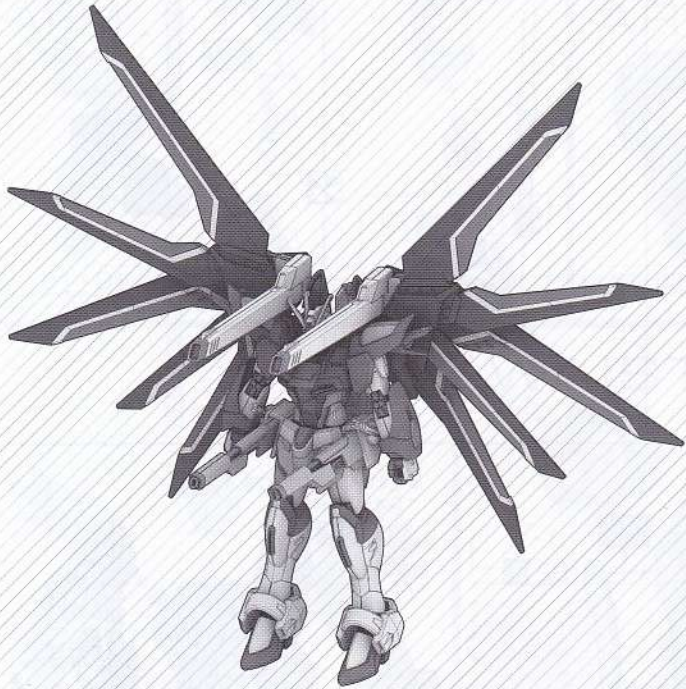

※反対側も同様です。
* Same on the opposite side.

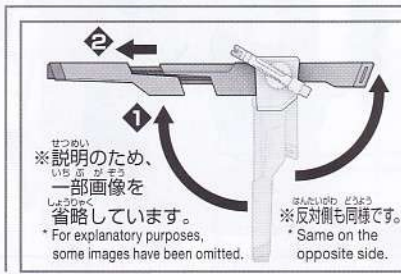
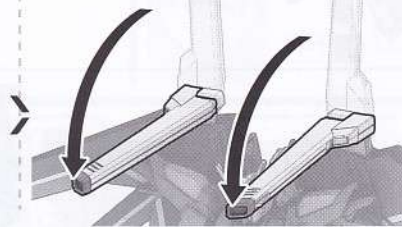

※説明のため、
一部画像を
省略しています。
* For explanatory purposes,
some images have been omitted.

※反対側も同様です。
* Same on the opposite side.

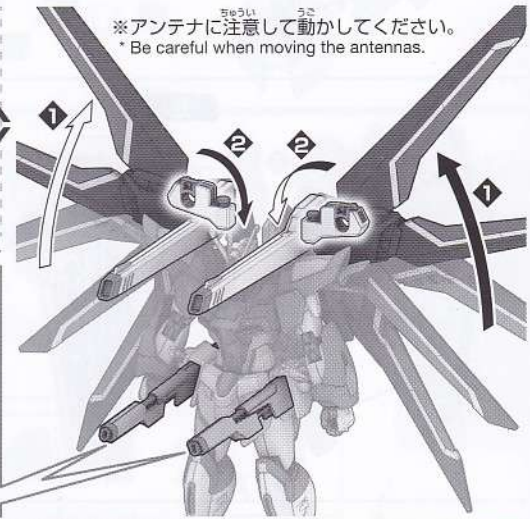

※アンテナに注意して動かしてください。
* Be careful when moving the antennas.

08ページ **D** から
Begin from page 08 **D**

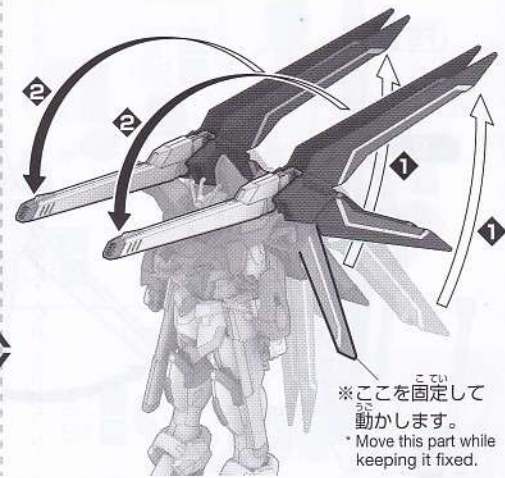
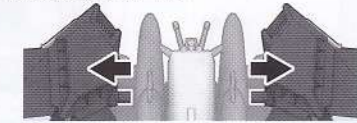
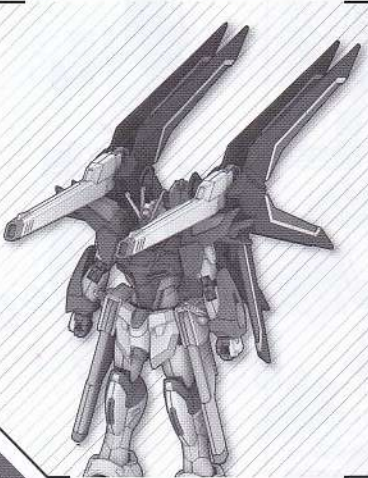

※ここを固定して
動かします。
* Move this part while
keeping it fixed.

MA FORM

08ページ **D** から

Begin from page 08 **D**

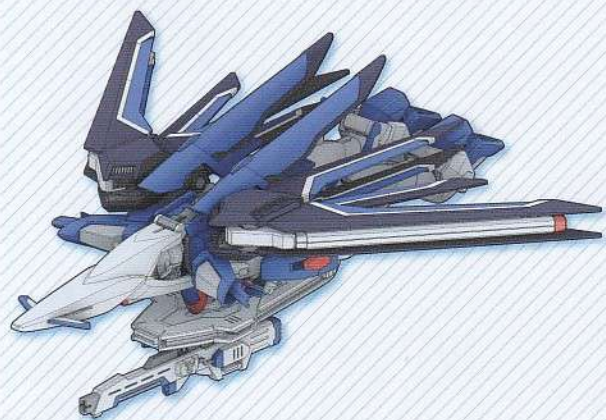
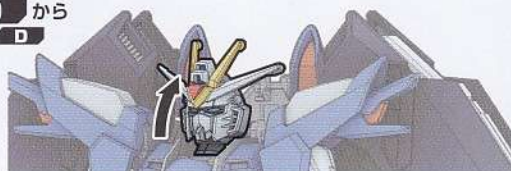

D2

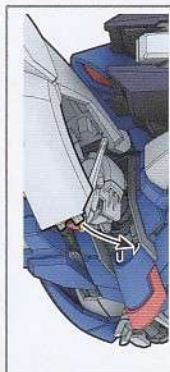

※アンテナに注意して動かしてください。
* Be careful when moving the antennas.

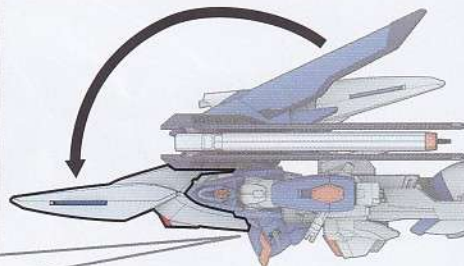

※反対側も同様です。
※説明のため、一部画像を省略しています。

* Same on the opposite side.
* For explanatory purposes, some images have been omitted.

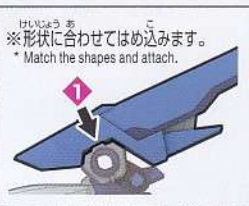
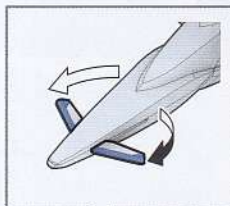

※形状に合わせてはめ込みます。
* Match the shapes and attach.

※押し上げます。
* Push up.

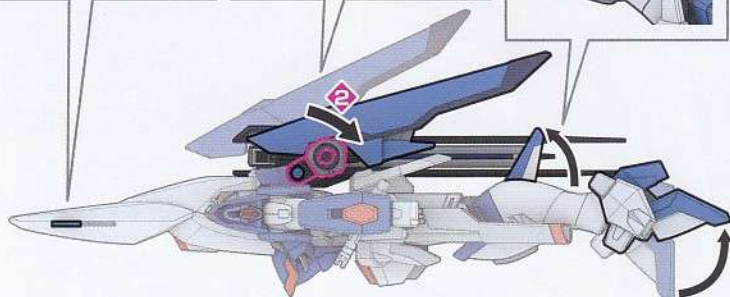

D2 42

09ページ **E** から

Begin from page 09 **E**

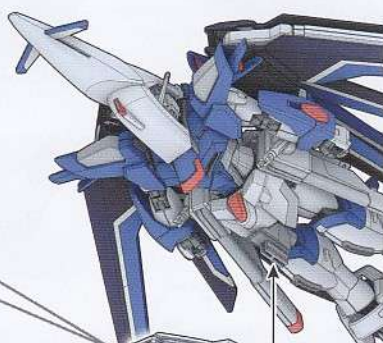
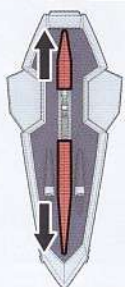

※水平な場所にバランスよく飾ってください。
* Display the product in a well-balanced manner on a level surface.

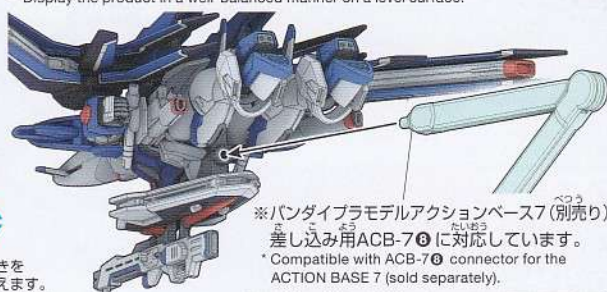

※バンダイプラモデルアクションベース7 (別売り) 差し込み用ACB-7ⓐに対応しています。
* Compatible with ACB-7ⓐ connector for the ACTION BASE 7 (sold separately).

※バンダイプラモデルアクションベース5 (別売り) 差し込み用ACB-5ⓐに対応しています。
* Compatible with ACB-5ⓐ connector for the ACTION BASE 5 (sold separately).

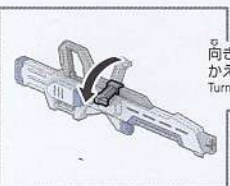

向きをかえます。
Turn the part.

向きをかえます。
Turn the part.

ランナーリサイクルへの
取り組みはこちらから
ご覧いただけます。

Check here for more details about our runner recycling efforts.
<https://www.bandaispirits.co.jp/hobbycenter/recycleproject.html>



* Users are responsible for any data charges, etc., incurred.

*FOR CUSTOMERS IN JAPAN ONLY.

WEAPONRY

MA-M727A3
HIGH-ENERGY
BEAM RIFLE
MA-M727A3
高エネルギービームライフル

MMI-M2020
VIPER 3 RAILGUN
MMI-M2020 ヴァイパー-3 レールガン

MA FORM

MA形態
COMPASSという組織の性質上、地球と宇宙を行き来することが多くなるため、可変機構を搭載している。シールドは外した状態でも大気圏に突入することが可能。

Due to the nature of COMPASS' activities, there is frequent travel between Earth and space, so the unit possesses a convertible mechanism. It can breach the atmosphere without the shield.

MA-FZ51
VERSHINA
BEAM SABER
MA-FZ51 ヴェルシーナ ビームサーベル

MA-BBF75 400mm
HYPER IMPULSE GUN
"STURMSVAHA"
MA-BBF75 400mm 超高インパルス砲
シュトルムスヴァーハー

MMI-GAU30 31mm CIWS
"SCHLAG FANG BLOCK7"
MMI-GAU30 31mm 近接防御機関砲
シュラクファンクBlock7

RQM73
FLASH EDGE G-3
SHIELD BOOMERANG
RQM73 フラッシュエッジG-3 シールドブーメラン



※画像の完成品は塗装してあります。※画像はイメージです。
※一部の画像はバンダイプラモデルアクションベース7(別売)を使用しています。
* The completed product in the image has been painted. * The images are for illustrative purposes only.
* Some images show the product on the Action Base 7 (sold separately).

MMI-X525
INVICTUS
BEAM SHIELD
MMI-X525 インヴィクタス ビームシールド

SEED ACTION SYSTEM

SEEDアクションシステムとは—

About the SEED Action System

可動域の徹底追及によって劇中のようなダイナミックなポーズ再現を可能としたアクションシステム。

Featuring an action system in which mobility range has been thoroughly examined to recreate dynamic poses from the film.

SEEDシリーズならではの劇中ポーズを再現する可動構造を徹底追及！
SEEDアクションシステムを体感せよ！

Pursuing an articulation system that faithfully recreates the dynamic poses unique to the SEED series!
Experience the SEED Action System!

SHOULDER



◆ 肩部ジョイントは上下左右のスイングや広い角度の調整に対応。
Shoulder joints can swing up, down, left and right, affording a wide range of movement.

NECK



◆ 首の可動により、頭部の動きに多彩な表情付けができる。
Neck mobility allows for expressive poses with the head.

BODY



◆ 胴体には複数の可動軸を搭載。
前傾姿勢や左右へのスイングが可能。
Torso comes with several axes and can be swung forward as well as side to side.



SEEDアクションシステムを活用してポーズを付けてみよう！
Try posing with the SEED Action System!
詳細はこちらをチェック!!
Check here for details!
※通信費等はお客様の自己負担となります。
*Users are responsible for any data charges, etc., incurred.

<https://bandai-hobby.net/site/seed/seed-freedom/language/>

COLOR GUIDE

- 本体等 ホワイト部 Body (White part): ホワイト (White) 100% + グレー (Gray) 少量 (small dose)
- 本体等 ブルー部 Body (Blue part): インディブルー (Bright blue) 90%+ホワイト (White) 5% +イエローグリーン (Yellow green) 5%
- 本体等 ダークブルー部 Body (Dark blue part): ブルー (Blue) 60%+ネイビーブルー (Navy blue) 30% +レッド (Red) 10%+ホワイト (White) 少量 (small dose)
- 本体等 グレー部 Body (Gray part): グレー (Gray) 85% +ブラック (Black) 15%
- よりリアルに仕上げたい方は、こちらの基本色をご確認ください。
- 塗装にはより安全な「水性塗料」のご使用をおすすめします。
- カラー配合は参考値であり、画像とカラーガイドの色は異なる場合があります。
- For a more life-like finish, refer to the color guide.
- Use of water-based paint is recommended for safety reasons.
- The color blends are shown for reference and the actual color may differ from the image.

- 本体等 ライトグレー部 Body (Light gray part): ホワイト (White) 70%+グレー (Gray) 20% +コバルトブルー (Cobalt blue) 10%
- 本体等 レッド部 Body (Red part): シェーンレッド (Shine red) 100%
- 本体等 イエロー部 Body (Yellow part): イエロー (Yellow) 95% +オレンジイエロー (Orange yellow) 5%
- センサー等 メタリックブルー部 Sensor (Metallic blue part): シルバー (Silver) 90% +メタリックブルー (Metallic blue) 10% +メタリックレッド (Metallic red) 少量 (small dose)