

©創造・サンライズ ©SOTSU・SUNRISE

HG
AFTER COLONY

新機動戦記
ガンダムW
GUNDAM WING

BANDAI NAMCO

■ XXXG-01S SHENLONG GUNDAM

COLONIES LIBERATION ORGANIZATION MOBILE SUIT



HG 1/144 シェンロンガンダム
SHENLONG GUNDAM



BANDAI SPIRITS 2022 MADE IN JAPAN

※この商品には、「HG 1/144 シェンロンガンダム」が1体のみ入っています。 * This package contains one set of "HG 1/144 SHENLONG GUNDAM" only.

XXXG-01S SHENLONG GUNDAM

COLONIES LIBERATION ORGANIZATION MOBILE SUIT

MODEL NUMBER: XXXG-01S

HEAD HEIGHT: 16.4m

WEIGHT: 7.4t

GENERATOR OUTPUT: UNKNOWN

THRUSTERS TOTAL PROPULSION:
UNKNOWN

MATERIAL: GUNDANIUM ALLOY

ARMAMENTS:

VULCAN GUN

BEAM GLAIVE

DRAGON FANG

SHENLONG SHIELD

Scanned by Dalong.net



1/144 SCALE

HG

AFTER COLONY

GUNDAM.INFO Search

www.gundam.info

バンダイホビーサイト www.bandai-hobby.net/

ホームページにアクセスする際の通信費等はお客様のご負担となります。
Any fees accrued by your access method and connection to the website are your own responsibility.



XXXG-01S シェンロンガンダム SHENLONG GUNDAM

XXXG-01S シェンロンガンダムは、A.C.195に行われた「オペレーション・メテオ」にL5コロニー群が投入したガンダムである。本機は特に機動性と運動性が高く、近接格闘においてその性能を発揮。さらに水中での活動など、環境を選ばない運用性と汎用性も特徴としていた。こうした特性は、MSの駆動システムを専門とする老師Oが機体の設計を手掛けたことによる。武装もビームグレイブなど、近接戦を意識したものを装備。さらに、伸縮機能を備えた複合兵器であるドラゴンハンクを装備するなど、中距離帯においても高度な戦闘力を有した。頭部にはバルカンを内蔵するが、装弾数が少ないため、長時間の射撃は不可能であった。また、肩装甲の前には、戦闘中の情報収集などに用いるファイティングサイトが装備されている。地球に降下したシェンロンガンダムは、OZ艦隊などの襲撃で戦果を挙げ、宇宙に上がったのちはOZの月面基地への攻撃を実施している。

The XXXG-01S Shenlong Gundam is a Gundam that was deployed in Operation Meteor by the L5 colony group in A.C.195. This unit has particularly high mobility and maneuverability, and it demonstrates its abilities in close combat. Its unique operability and versatility allow it to operate in any environment, enabling underwater activities. These characteristics were due to the designs created by Master O, who specializes in MS drive systems. It is equipped with armaments intended for close combat, such as the Beam Glaive. It also displays high combat capabilities in mid-range combat due to being equipped with a Dragon Fang, a compound weapon with an extending/retracting function. Although it has built-in Vulcan Guns in its head, they are loaded with a small number of rounds and cannot be used over long periods of time. Fighting Sights that are used to collect data during battles are equipped on the front of the shoulder armor parts. The Shenlong Gundam descended to Earth, launched attacks on targets such as the OZ fleet, and carried out attacks on OZ's lunar base after returning to space.

シェンロンシールド SHENLONG SHIELD

専用の防衛装備で、左前腕部に装着される。格闘戦を得意とするシェンロンガンダムの特性を損なわないため小型化されている。投擲武器としても使用でき、MSIに対しても充分な威力を発揮した。

This is a piece of defensive equipment dedicated to the MS which is attached to its left forearm. It was downsized to maintain the features of the Shenlong Gundam, which specializes in melee combat. It can also be used as a throwing weapon, and it is extremely effective against Mobile Suits.

ビームグレイブ BEAM GLAIVE

シェンロンガンダムの主兵器で、長い柄の先端からビーム刃を発生させる薙刀状の格闘戦用兵器。リーチの長さに加え、片手、両手のどちらでも使用できる運用性の高さも特徴である。威力も高く、一撃でMSを両断するほどであった。This is the main weapon of the Shenlong Gundam. It is a naginata-shaped melee combat weapon that emits a beam blade from the tip of its long handle. It has a long effective range and it can be wielded with one or both hands, making it a highly operable weapon. It was powerful enough to elice an MS in half with a single slash.

ドラゴンハンク DRAGON FANG

先端にクローと火炎放射器を備えた複合兵器で、右前腕部に装備する。左腕部とは異なり、右肩に収納されたフレームにより伸長させることが可能で中距離帯の戦闘にも対応する。なお、火炎放射器は「ドラゴンハンクファイヤー」とも呼ばれる。This is a compound weapon attached to the right forearm which has claws and a flamethrower on its tip. Unlike the left arm, it can be extended by using the frame within the right shoulder, and it can be used for mid-range combat. The flamethrower is also called the Dragon Fang Fire.

Scanned by Dalong.net

*データは劇中の設定です。
* The figures above are based on the models from the story.

ゲリラに身を寄せた五飛は、弱者の戦う姿に困惑し、さらに自らの戦う資格を自問する。しかし、劣勢でありながら、政府軍、そしてOZに対抗するゲリラたちの戦う意志を目の当たりにした五飛は、シェンロンガンダムへと搭乗する。「ナタク、俺はお前に乗る資格はない。だが今、お前の力を貸してくれ!!」再びガンダムを駆った五飛は、6機のエアリーズ、そして敵指揮官をも撃破し、ゲリラの窮地を救ったのだった。

Wufei was working with guerrilla forces when he witnessed how weak beings fought and questioned himself if he was qualified to intervene. However, once he saw the government and the guerrilla forces' strong will to fight OZ despite their disadvantages, Wufei boarded the Shenlong Gundam. "Nataku, I've got no right to pilot you! But for now I'm asking you to lend me your strength!" After returning to the Gundam, he defeated six Ariës units and the enemy commander, saving the guerrilla forces.

画像はイメージです。 The images are for illustrative purposes only.

COLOR GUIDE

- よりリアルに仕上げたい方は、こちらの基本色をご覧ください。
- 塗装にはより安全な「水性塗料」のご使用をおすすめします。
- カラー配合は参考値であり、画像とカラーガイドの色は異なる場合があります。

- For a more life-like finish, refer to the color guide.
- Use of water-based paint is recommended for safety reasons.
- The color blending is shown for reference and the actual color may differ from the image.

本体等 ホワイト部 Body (White part):
ホワイト(White) 100%
+グレー(Gray) 少量 (small dose)

本体等 ブルー部 Body (Blue part):
コバルトブルー(Cobalt blue) 60%
+クリアブルー(Clear blue) 30%
+ホワイト(White) 10%

本体等 レッド部 Body (Red part):
レッド(Red) 50%
+モンザレッド(Red madder) 30%
+ブラウン(Brown) 20%

本体等 イエロー部 Body (Yellow part):
イエロー(Yellow) 90%
+オレンジイエロー(Orange yellow) 10%
+グレー(Gray) 少量 (small dose)

本体等 グレー部 Body (Gray part):
FLM75グレー(バイオレット(FLM75 gray)) 100%
+ホワイト(White) 少量 (small dose)

センサー等 グリーン部
Sensor (Green part):
メタリックグリーン(Metallic green) 70%
+ゴールド(Gold) 30%

※コピー・ネー
HGAC-242
シェンロンガンダム

ガンダム
GUNDAM

◀... キャンペーンを実施する場合があります。応募する際に使用するのでとっておいてください。(Valid only in Japan) ※ここに掲載している情報は2022年9月現在のものです。*The information is current as of September, 2022.

警告 (けいこく)

保護者の方へ 必ずお読みください。

- 小部品があります。誤飲・窒息の危険がありますので、3才未満のお子様には絶対に与えないでください。

注意 (ちゅうい)

- 緑部が鋭い箇所がありますので、注意してください。
- 先端が尖っている箇所がありますので、注意してください。
- 部品は番号を確かめ、きれいに切り取りましょう。
- 袋を頭からかぶったり、顔を覆ったりしないでください。窒息する恐れがあります。

WARNING

Parents and guardians, read the following instructions before use.

- CHOKING HAZARD - Small parts. Not for children under 3 years.

CAUTION

- Pay attention to sharp parts and edges.
- Pay attention to sharp parts. Be careful when handling.
- Check the part numbers, and cut them cleanly.
- To avoid suffocation, do not put the plastic bag over your face.

《組み立てる時の注意》●組み立てる前に説明書をよく読みましょう。●塗装にはより安全な「水性塗料」のご使用をおすすめします。●尖った先端や薄い縁端部に触れながらの組み立てには十分ご注意ください。

《Notes on assembly》●Carefully read the instructions before assembling. ●Use of water-based paint is recommended for safety reasons. ●Pay extra attention when handling sharp points and edges.

各部品はニッパーなどで、きれいに切り取りましょう。

Use modeling nippers to trim the excess runner from each part.



PC部品は軟質素材のため、つぶさないようにしっかり取り付けましょう。

PC(polycap) parts are made of a soft material. Take care not to crush them during assembly.



パーツリスト Parts list

(X印は使用しないパーツです。)

X indicates parts not needed.

※本商品は精密な加工を施している為、製造工程上、部品形状には多少の差異がございます。

※クリアパーツの中には、製造工程上気泡が入っているものがありますがご了承ください。

* Intricate processing may create small differences in the parts during manufacturing.

* Bubbles may be present in the clear parts from manufacturing.

A1パーツ A1 Parts (PS)

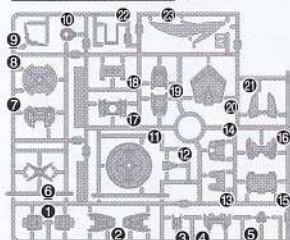

A2パーツ A2 Parts (PS)



B1パーツ B1 Parts (PS)

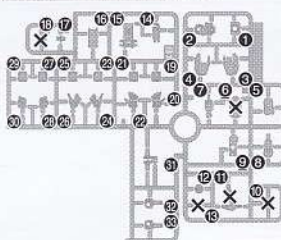

B2パーツ B2 Parts (PS)



Cパーツ C Parts (PS)



D1パーツ D1 Parts (PS)

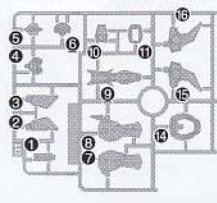

D2パーツ D2 Parts (PS)

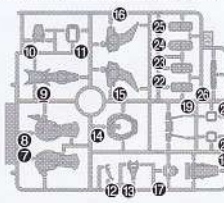

(PC-002) (PE)



シール Stickers



242 HG 1/144 シェンロンガンダム

Scanned by Dalong.net

《お買い上げのお客様へ》

・万が一、部品に不具合がありましたらその部品を取り外し、品番・品名、詳細を添えてお客様相談センターへお送りください。

・部品通販は下記から「お客様サポート・部品通販」サイトへアクセスいただき、「WEB部品通販」をご利用ください。

※定額小為替による部品通販は行っていません。

International customers, please visit: <https://bandai-hobby.net/global/index.html>

《お問い合わせ先》 BANDAI SPIRITSお客様相談センター

Web https://bandai-hobby.net/customer_support/

ナビダイヤル 0570-078-001

●発行時間 10時～17時(土、日、祝日、夏季・冬学期休業日を除く)

《商品送付先》

〒420-8681 静岡県静岡市駿河区長沼500-12

品番：2554746

※通信費等はお客様のご負担となります。

2022.09 / SA・TO

アンケート調査ご協力をお願い

<https://q.bandai-hobby.net/enquete/>



※バンダイナムコID/ホビーサイトパスへの登録が必要です。※通信費等はお客様のご負担となります。※アンケートは予告無く中止する場合がありますがご了承ください。
* FOR CUSTOMERS IN JAPAN ONLY.

※部品の向きや左右など、イラストをよく見て組み立ててください。
Refer to the illustrations and pay attention to parts orientation/direction during assembly.

※形状が似ているパーツがありますので番号を確認し、順番に組み立ててください。
Some parts may be difficult to distinguish from one another. Check the part numbers and follow the assembly order.

組み立て説明図用アイコン
Symbols for assembly instruction manuals

1 → 2 の順番で組み立てる。
Follow the numerical order 1, 2, ...

・切り取り注意
Do not cut.

1
・シールの番号
Sticker number

・どちらかを選んで取り付ける
Select a part to attach.

x2
・部品を数値の個数作る
Build specified number of parts.

・切り取る場所
Cut here.

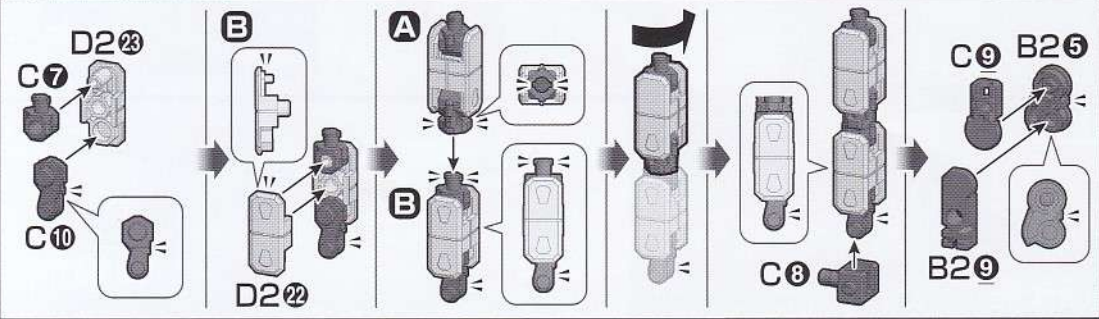
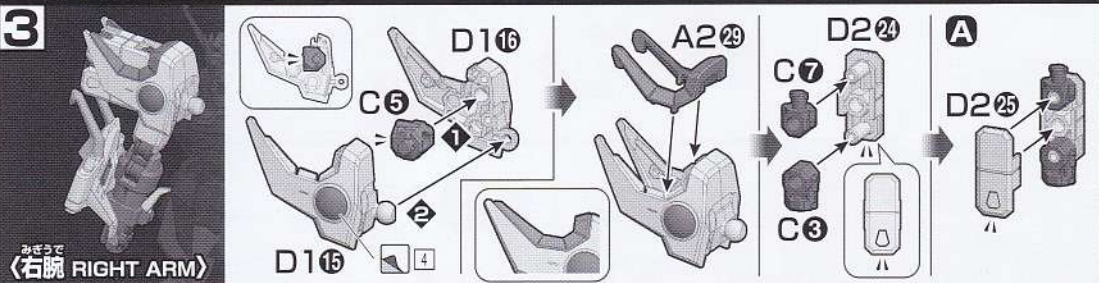
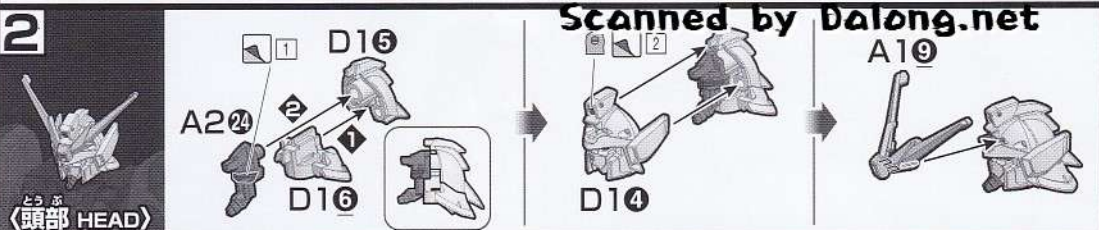
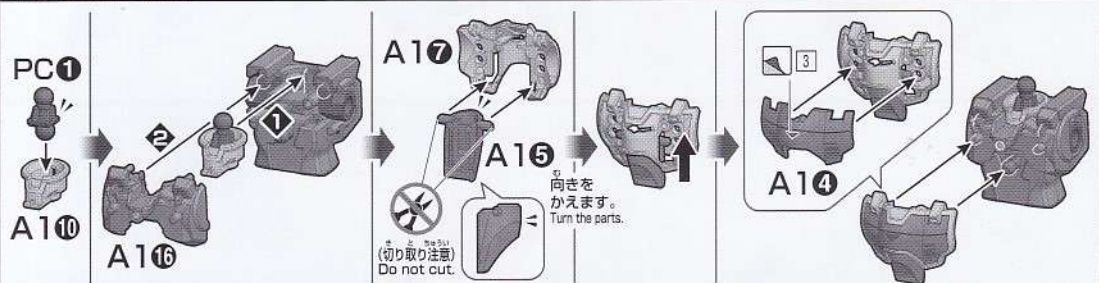
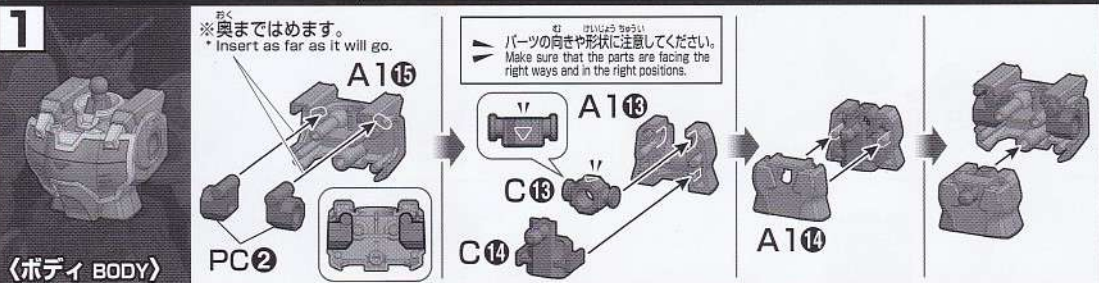

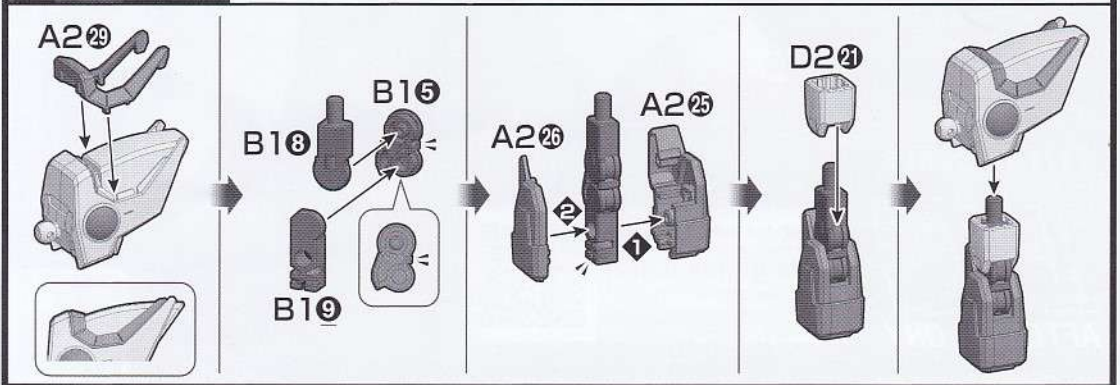
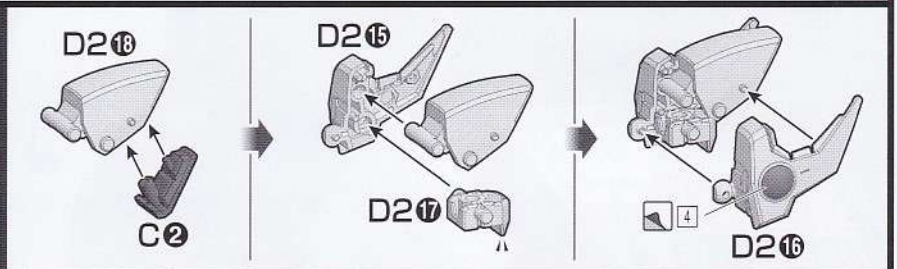
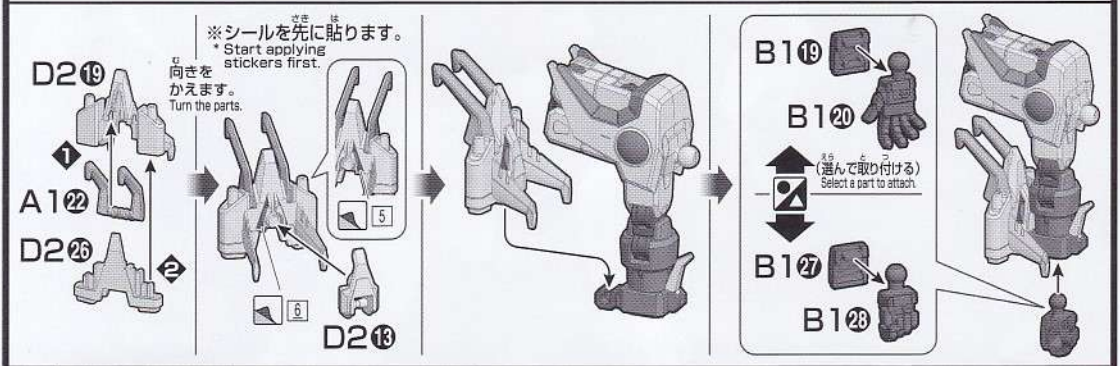
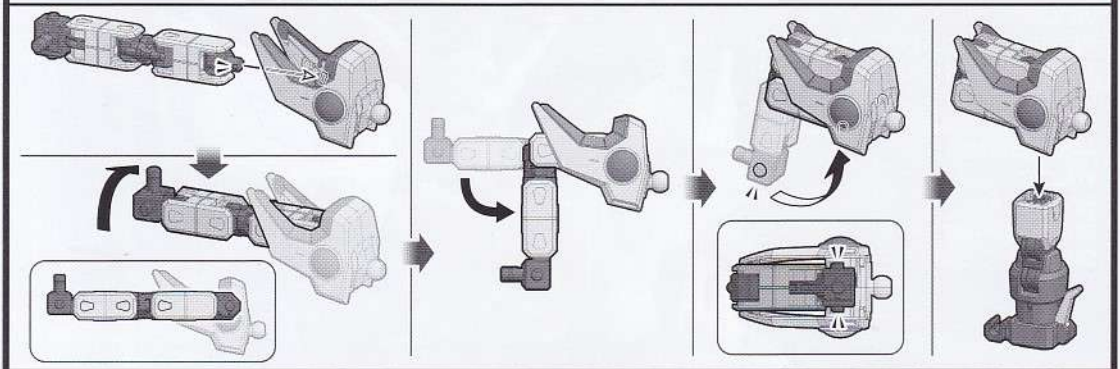
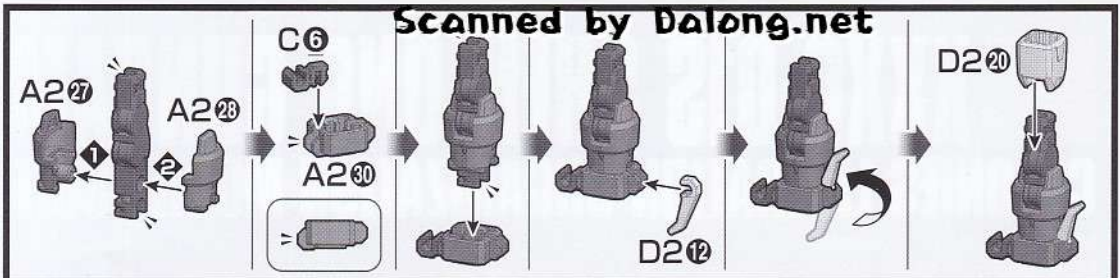

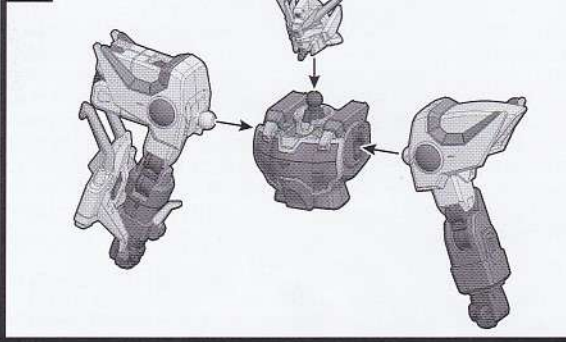
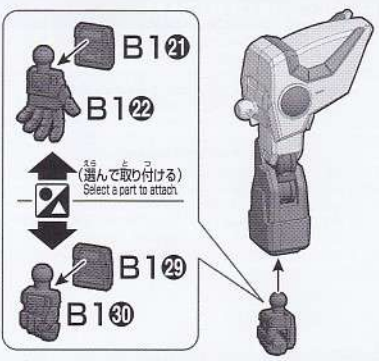

6 ×2 (2個作る) Build two sets.

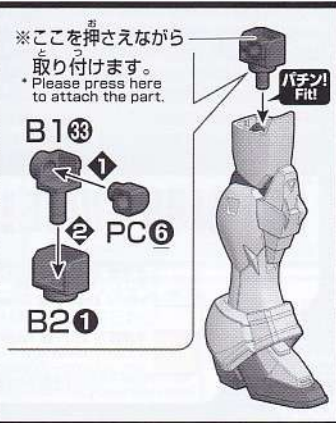
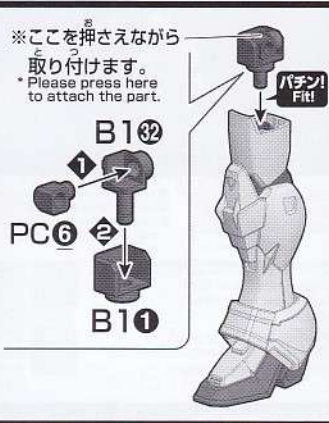
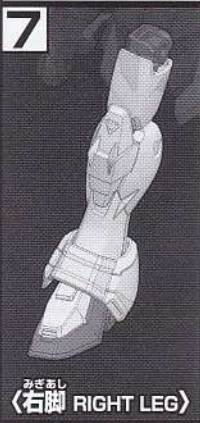
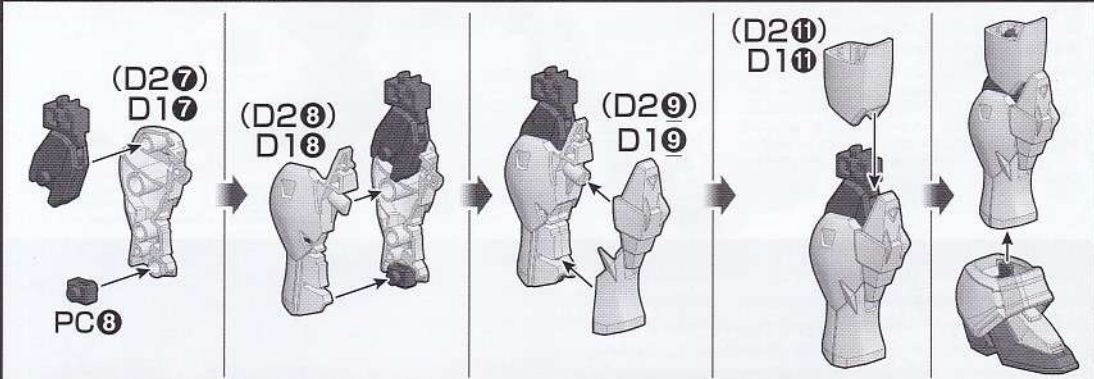
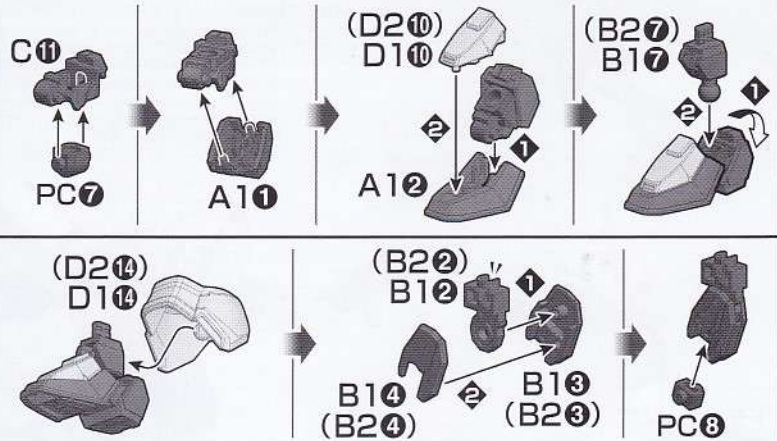
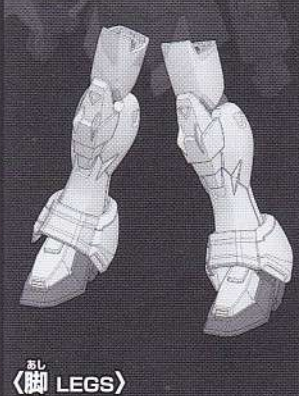

ひだりて
※左手にも持たせられます。
* Attachable to the left hand as well.

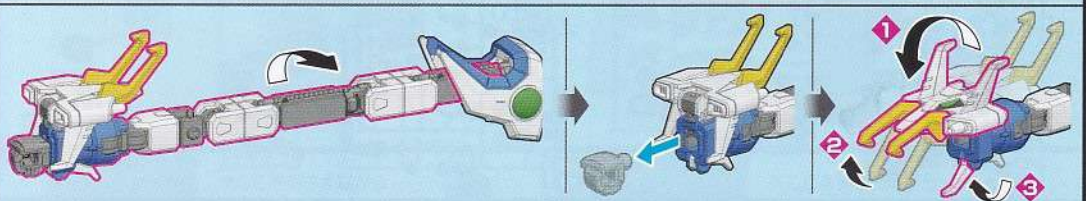
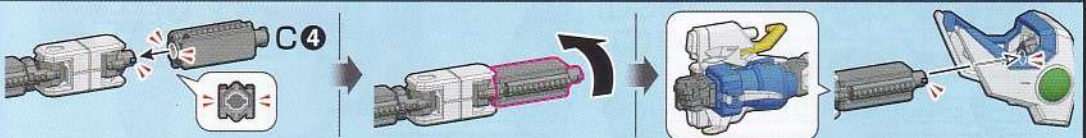
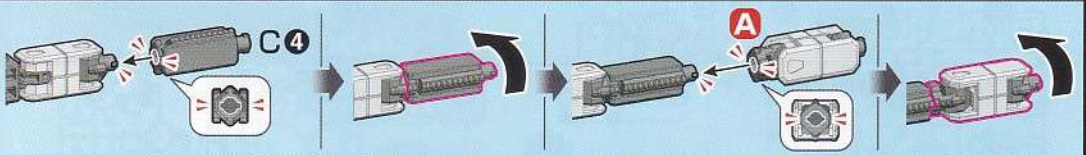
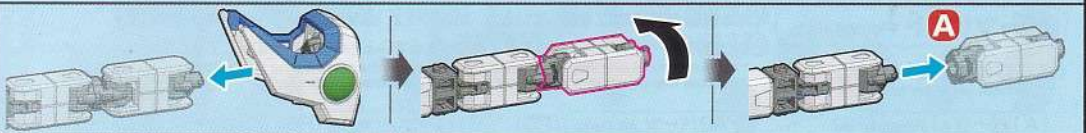
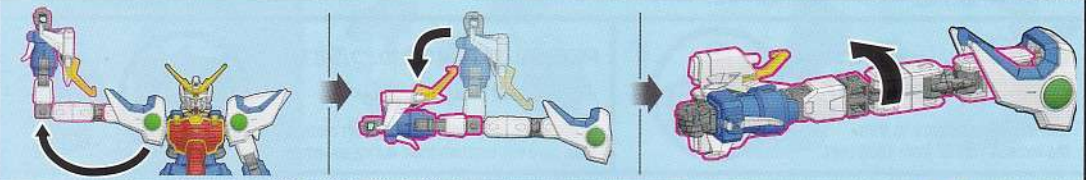
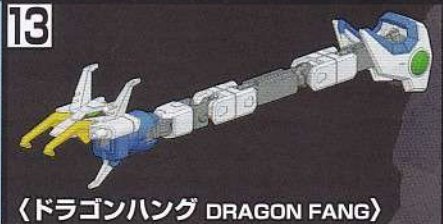
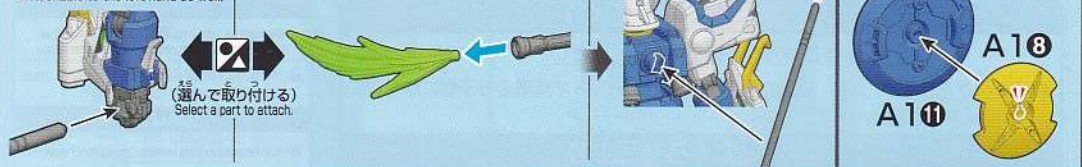

ボディの可動範囲が広がります。
Increases poseable range of body.



※説明のため、一部画像を省略しています。
* For explanatory purposes, some images have been omitted.



腕の可動範囲が広がります。
Increases poseable range of arms.



このお好みで組み立ててください。
Assemble to your preference.



ランナーリサイクルへの
取り組みはこちらから
ご覧いただけます。
Check here for more details about our runner
recycling efforts.
<https://www.bandaispirits.co.jp/hobbycenter/recycleproject.html>

