

© 創通・サンライズ

HG
FUTURE CENTURY

G 機動武闘伝
ガンダム

GF13-050NSW NOBELL GUNDAM

NEO SWEDEN MOBILE FIGHTER



BANDAI 2011 MADE IN JAPAN

この商品には、「HGFC ノーベルガンダム」が1セット入っています。パッケージの写真・イラストと商品とは多少異なりますのでご了承ください。

Illustrated by Magaki Ryouta



GF13-050NSW NOBELL GUNDAM NEO SWEDEN MOBILE FIGHTER

© 創通・サンライズ

MODEL NUMBER : GF13-050NSW
HEIGHT : 16.2m
WEIGHT : 7.0t
MATERIAL :
GUNDARIUM ALLOY
SUPER-CERAMIC COMPOSITE
RARE METAL HYBRID
NATIONALITY : NEO SWEDEN
GUNDAM FIGHTER (PILOT) :
ALENBIE BIAZURIE
ARMAMENT :
BEAM RIBBON
HEAD VULCAN GUN



1/144 SCALE

HG
FUTURE CENTURY

機動武闘伝
Gガンダム

Scanned by Dalong.net

BANDAI 2011 MADE IN JAPAN

●写真の完成品は塗装してあります。

0165660

**BAN
DAI**

ACTION

アクション

REAR VIEW

リアビュー



●写真はHGFC ゴッドガンダム (別売り) を使用しています。

OPTION

ハンドパーツ

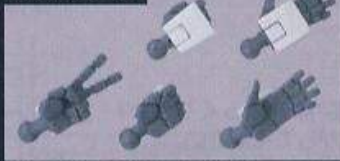

オプション

リボン用ウェイト



GF13-050NSW ノーベルガンダム

GF13-050NSW ノーベルガンダムは、「機動武闘伝Gガンダム」に登場するMF(モビルファイター)である。ある日、優勝候補のポルトガンダムが秒殺されると言う大番狂わせが起きた。駆けつけたドモンにアルゴは黙して語らず、敗因は判らずに終わった。その後、顔馴染みの子供らと街中のゲームセンターに立ち寄ったドモンは、ヴァーチャル格闘ゲームで連勝し、対戦相手を募っている少女と出会う。「プロはお断りかい?」冷やし半分挑戦したドモンと少女の闘いはゲームマシンが壊れるほどの激戦に発展。果ては警察沙汰になってしまった。「アレンビー.....ネオスウェーデンのファイターか!!!」少女の正体を知ったドモンは、驚くと同時に「拳を通してのみ伝わる互いの魂」と「友情を越えた絆」を感じ、アレンビーもまたその「心」を共有するのだった。そしてふたりがガンダムファイトで拳を交える日がやって来た。ドモンとアレンビーは互いに全身全霊を尽くした闘いを繰り広げ、その熱い攻防を心から楽しんでいた。ところが業を煮やしたネオスウェーデンチームのホルベイン少将は、アレンビーの「心」を無視して強制的にバーサーカーシステムを起動させてしまった。「何だ? この冷たい拳は!?」戦闘マシンと化したノーベルガンダムは凶暴な野獣のごとき挙動で、あたかもゴッドガンダムを追い込んだかのように見えた。だがしかし、ドモンはそれを見切っていた。「俺達ファイターは自分の心を拳で伝えるより術がない」ゴッドガンダムの右手が真っ赤に燃える。「だからアレンビー.....魂を失った今のお前と戦うことに、俺はなんの興味も湧かない。退屈なだけだよ!!!」アレンビーの魂を呪縛から解放放つべく、ドモンの爆熱ゴッドフィンガーが炸裂する!!!



●写真はイメージです。

COLOR GUIDE

※よりリアルに仕上げたい方は、下の基本色をご覧ください。
※塗装には、より安全な「水性塗料」のご使用をおすすめします。

●本体等:

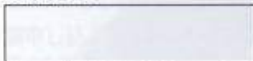

ホワイト(100%)
+ブラック(少量)

●腰部等:



コバルトブルー(100%)
+ホワイト(少量)

●腹部等:



モンザレッド(100%)

●頭部冷却フィン等:

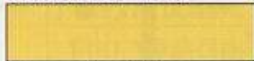

イエロー(75%)
+オレンジイエロー(25%)

●頭部冷却フィン裏側:



黒鉄色(80%)
+シルバー(20%)

●クリアグリーン下塗り:



シルバー(100%)

●胸部等:



クリアグリーン(100%)

※カラー配合は参考値であり、写真とカラーガイドの色は異なる場合があります。

※ABS樹脂部分への塗装は破損する恐れがありますので、塗装はお勧めできません。

※コピー不可
HGFC-119
ノーベルガンダム

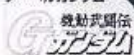

◀.....キャンペーンを実施する場合があります。応募する際に使用するのどとっておいてください。

GF13-050NSW NOBELL GUNDAM

ネオスウェーデンが第13回ガンダムファイト用に開発したMF(モビルファイター)。女性的なフォルムを持つ特徴的な機体で、一見すると華奢に見えるが、それは高性能パーツの高密度実装と徹底した軽量化によるものらしく、第13回大会に参加する全MFの中でも屈指の運動性と敏捷性、そして機動性を併せ持つ。操縦者であるGF(ガンダムファイター)のアレンビー・ピアズリーは、ネオスウェーデン宇宙軍の少尉で、幼い頃に両親を亡くし、軍の施設でGFになるためだけに育てられていた。軍隊式格闘術に長けており、生身でドモン・カッシュと互角の勝負を展開する程の身体能力と格闘技能を持つ。だがしかし、ノーベルガンダムの強さにはもうひとつ秘密があった。それは"バーサーカー(狂戦士)システム"と呼ばれる外部催眠誘導装置である。これは意図的にパイロットを凶暴化させ、戦闘力のみを高めるといふGFの人格を無視した非人道的な装置であり、GFおよびMFをわざと暴走させることで120%の能力を無理矢理引き出すというレギュレーション違反スレスレのものであった。とはいえ、他国でも

スーパーモードやバーサーモード、ボクサーモードや風車モードなどを搭載した機体があることから半ば黙認されていた。ドモンと戦うまで他者と心を通い合わせたことがなかったアレンビーは、ドモンと出会った日の夜に軍の施設を抜け出し、ドモンが身を寄せていたネオホンコンの漁師一家のもとに転がり込む。彼女はここで、生涯で初めて人間らしい安息を得ることができた。一方、ネオスウェーデンチームの統括責任者ホルベイン少将は、自らの保身と自国の勝利のみを考える冷血漢であった。アレンビーのこともノーベルガンダムのパーツのひとつ位にしか考えておらず、対ゴッドガンダム戦においても、正々堂々闘いたいという彼女の意志を無視してバーサーカーシステムを作動させている。一方、システムを開発したベイルマン博士はそのことを後悔しており、システムの犠牲者とも言えるアレンビーに心から同情していた。そのため、対ネオジャパン戦以降はシステムを封印している。

冷却フィン

高出力ジェネレーターを高効率で冷却するための装備。内部容積は排熱用触媒添加装置がほとんどを占めており、さながら女性のロングヘアーのようなボリュームを持つ。バーサーカーモード時には各モジュールが展開する。



頭部バルカン砲

ノーベルガンダムが頭部に2門装備する機関砲。牽制や連撃の繋ぎにも有効で、第13回ガンダムファイトにおいても全ガンダムの約半数が同様の装備を持っている。トリガーは脳波とリンクしている場合が多い。



エアダクト／スラスターユニット

ノーベルガンダムが胸部および腰部に装備する複合ユニット。機体稼働に欠かせない吸排気および排熱に加え、サブスラスターとしても機能する。まるでリボンを"飾り結び"したかのような形状だが偶然である。

ビームリボン

ビームソードなどに採用されるエミッターを改良し、物質化寸前のビーム周辺にフォースフィールドを一定時間形成、維持することで、ビームそのものを鞭やロープのように使用できるようにしたもの。デレイモードで生成された筒状のビームが、エミッターの軌道をトレースする際に慣性によって押しつぶされて帯状になるため、さながら新体操の手具のリボンのような挙動、形状をとる。ユニット自体はビームソードとしても使用可能。

SPEC

型式番号：GF13-050NSW
 頭頂高：16.2m
 本体重量：7.0t
 装甲材質：ガンダリウム合金
 スーパーセラミック複合材
 レアメタル・ハイブリッド多層材
 所属：ネオスウェーデン
 ガンダムファイター：
 アレンビー・ピアズリー
 武装／技：
 ビームリボン
 ビームフープ
 頭部バルカン砲
 バーサーカーモード

22

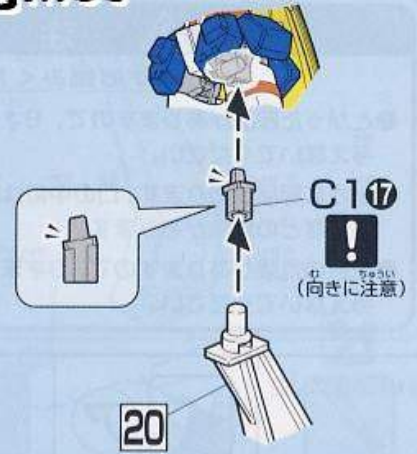

※写真の完成品は塗装してあります。

※バンダイプラモデルアクションベース2 (別売り) を使用してディスプレイすることもできます。

23

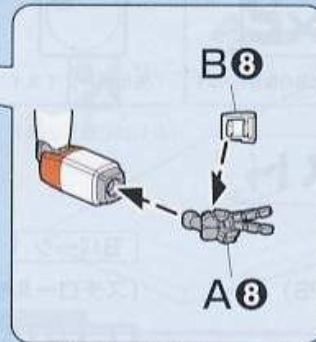

※写真の完成品は塗装してあります。

24

※写真の完成品は塗装してあります。



※HGFC ゴッドガンダム (別売り) に専用手首を取り付けて、写真のようにディスプレイできます。



A6

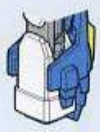

A7

注意

必ずお読みください

- とがった部品がありますので、8才未満のお子様には絶対に与えないでください。
- 小さな部品があります。口の中には絶対に入れないでください。窒息などの危険があります。
- 誤飲の危険がありますので、3才未満のお子様には絶対に与えないでください。

《組み立てる時の注意》

- 組み立てる前に説明書をよく読みましょう。
 - 部品は番号を確かめ、ニッパーなどできれいに切り取りましょう。切り取った後のクズは捨ててください。
 - 部品の中には、やむをえず、とがった所があるものもありますが、気をつけて組み立ててください。
 - 塗装にはより安全な「水性塗料」のご使用をおすすめします。
- ※ABS部分への塗装は破損する恐れがありますので、塗装はおすすめできません。

 ・検査をするところ	 ・シールの番号	 ・デカールの番号	 ・反対側に取り付けるパーツ	 ・両側に同じパーツを取り付ける	 ・向きに注意して取り付ける	 ・ビスの締めすぎに注意
 ・切り取る場所	 ・部品を数値の個数作ります	 ・先に組み立てます	 ・後に組み立てます	 ・数値に合わせて回転させます	 ・どちらかを選んで取り付ける	 ・反対側も同じように貼ります

パーツリスト

Aパーツ

(スチロール樹脂: PS)

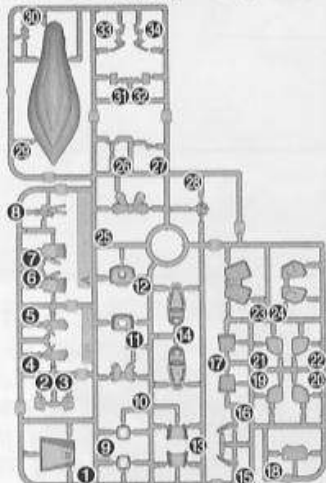

Bパーツ

(スチロール樹脂: PS)

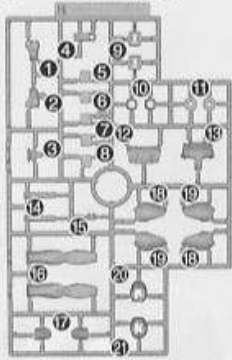

C1パーツ (ABS樹脂: ABS)

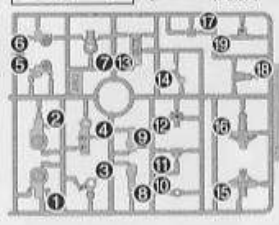

C2パーツ

(ABS樹脂: ABS)

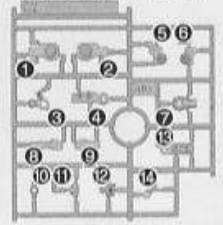

BA1パーツ

(スチロール樹脂: PS)

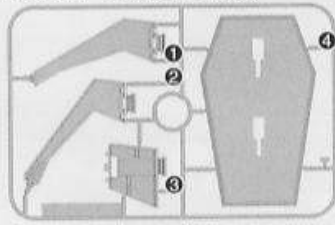

ビームリボン

(PET樹脂: PET)

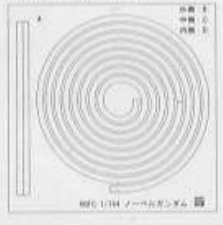

●シール …… 1

〈お買い上げのお客様へ〉部品をこわしたり、なくした時は、「部品注文カード」に必要な部品の記号／番号／数量をはっきり書いて切り取り、郵便局で定額小為替をお買い求めいただき、封書（裏面に必ず、お客様のお名前、年齢、ご住所を明記してください。）にて下記までお申し込みください。なお、やむをえず部品注文カードをご使用できない場合には発送が遅れる場合がございます。ご了承ください。又、部品注文カードはコピー（拡大含む）での使用も可能です。代金は、料金表通りです。定額小為替は無記入（白紙）で同封してください。なお、部品の形状・重量で郵送料に過不足が生じるときがあります。部品発送の際に表記額を超える時は不足分を請求、表記額未満の時には残額をお返しいたします。また、在庫がない場合には注文をお断りする場合がございます。その際は、お送り頂きました代金（為替）を返送いたします。但し、それ以外に掛かった手数料等は、お客様負担になりますので、ご了承の程、何卒よろしくお願い致します。もし部品に不良品がございましたら、その部品を切り取り、商品名を書いて、下記まで封書にてお送りください。良品と交換させていただきます。ご購入頂きました個人情報につきましては、商品・部品の発送及び情報の提供以外には使用いたしません。部品注文の方法は、HPでもご紹介しております。詳しくは<http://bandai-hobby.net>より▶お客様へ▶相談センターのお知らせ▶「部品が必要になったらこちらのページをご覧ください。」をご参照ください。

■申し込み先 (株)バンダイ静岡相談センター
〒420-8681 静岡県静岡市葵区長沼500-12 TEL 054-208-7520
《料金表》●部品代、送料は切り取った1個の料金です。

部品番号	取扱説明書	ビームリボン	シール	その他の部品
部品代	80円	150円	40円	各40円
郵送料	80円	80円	80円	120円

FOR USE IN JAPAN ONLY.

部品注文カード

0165660

1/144SCALE HG FC
ノーベルガンダム

必要な部品の記号・番号・数量をかく

●注文された理由(○で囲む) (こわした/なくした)

・日中ご連絡可能な電話番号 ・年齢
() (才)

R2117228 '11.01

2011.01/T・ON ※コピー使用可

・電話受付時間 月～金曜日(祝日を除く) 10時～16時
・電話番号はよく確かめてお間違いのないようにご注意ください。

1 (向きに注意)
C11 **B12**
C211 (向きに注意)
 <前から見た図>
C118 (向きに注意)
 (シール)
 上
 下
A12

2 ※各部品は、きれいに切り取ります。
A15 **A18**
 (両側に貼るシール)
A16
 <後ろから見た図>
 (シール)

3 **2**
A10
 (選んで貼る)
 (シール) **カ**
 (シール) **キ**

4 上
 下 (シール) **B3**
 上
 下 (先に貼るシール) **B15**
A23

A34 **A33**
A27 (向きに注意)
B2 **B1** (反対側に取り付ける)

5 **B9** (向きに注意)
 x2 2個作る
 <上から見た図>
 ひろい
 せまい
C113 (向きに注意)
(C213)

前
(C29) **C19**
C18 (C28)
A9
 前

6 **A21** **A19** **C110** (向きに注意)
A32 (向きに注意)
 <後ろから見た図>

7 **6**
B11
B10
 前
5
A6 **B7**

8 **A22** **A20**
C210 (向きに注意)
A31 (向きに注意)
 <後ろから見た図>
B11 **B10**
 前
5 **B7** **A4**

9 **4** で作った 頭部
3 で作った ボディ
7 で作った 右腕
8 で作った 左腕

10 x2 2個作る
(C23) **C13**
C16 (C26)
C16 **C15** (C25)
B17
A14
 <内側から見た図>
A13 (向きに注意)

11

×2
こつく
2個作る

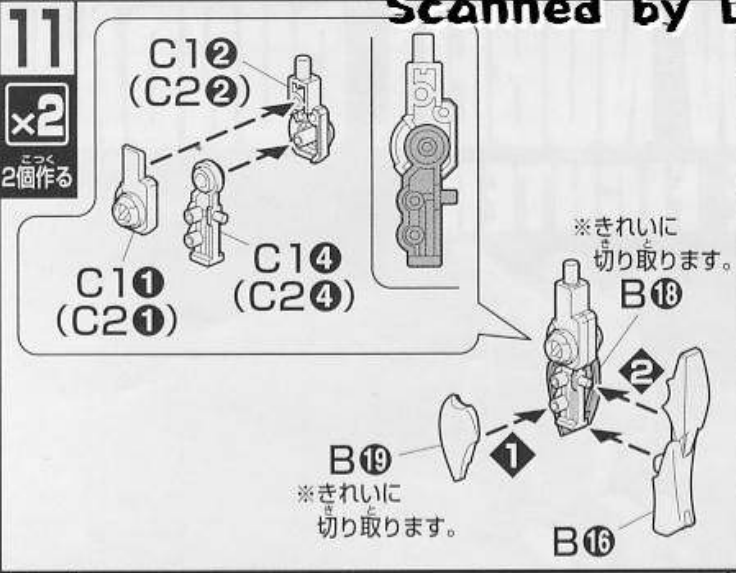

12

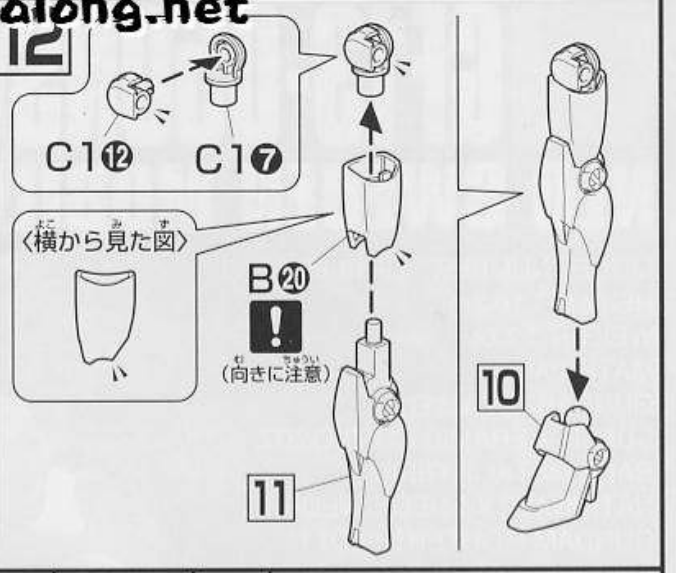

13

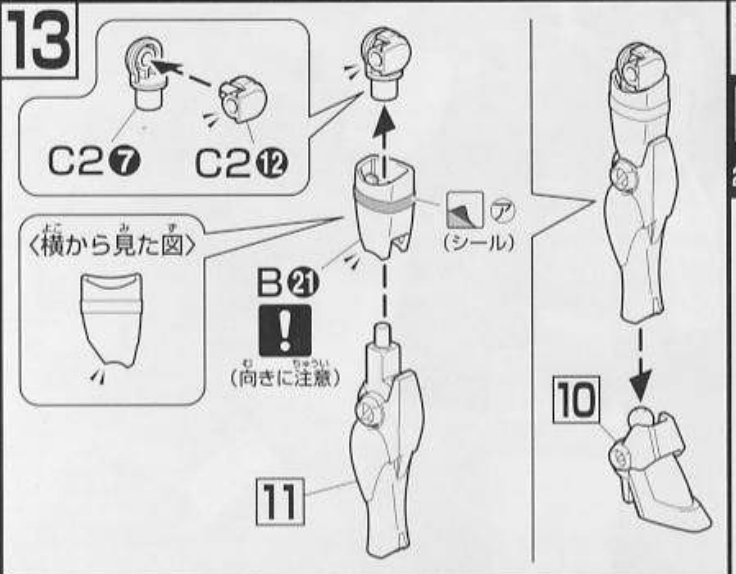

14



15

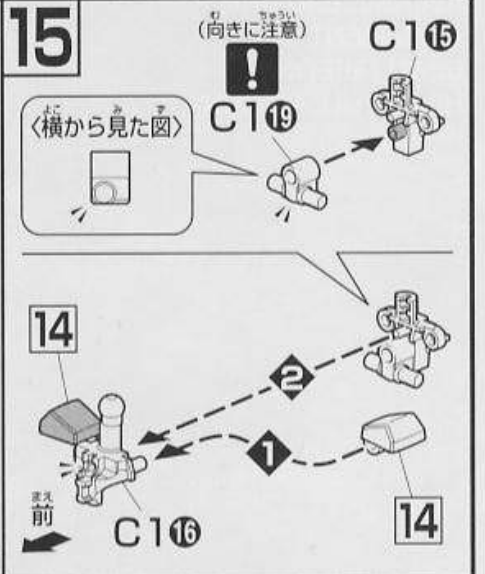

16

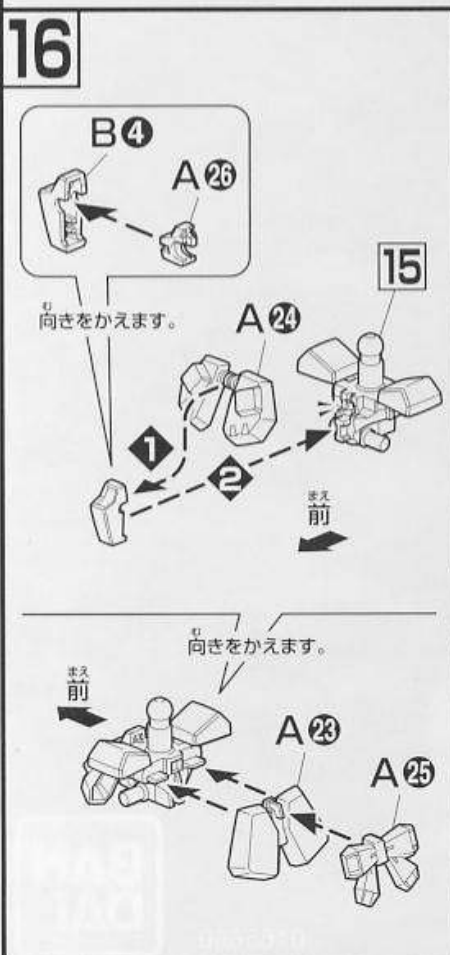

17

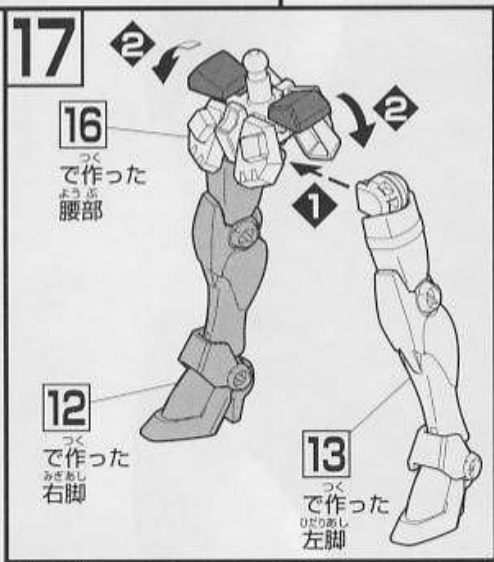

18

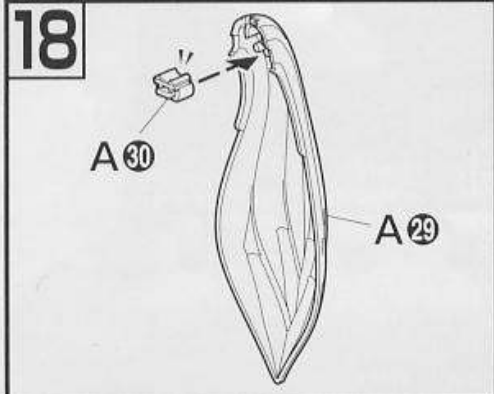

19

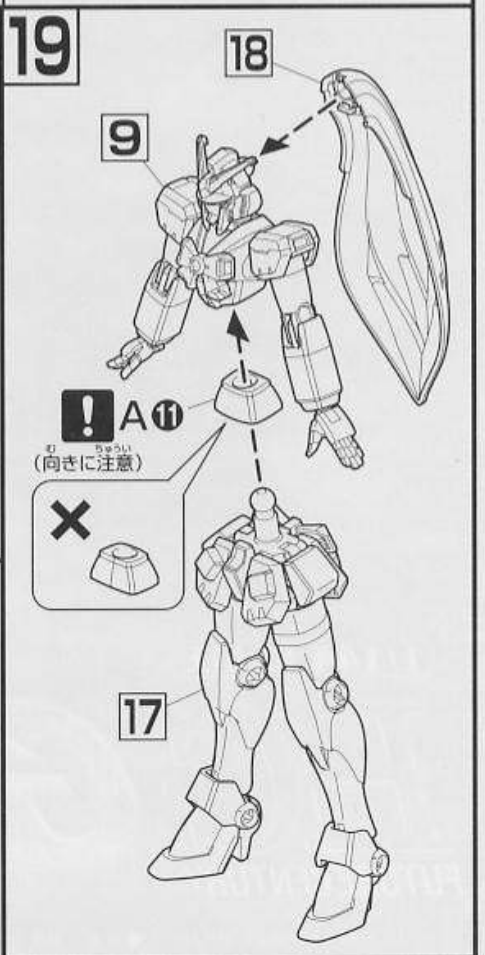

20

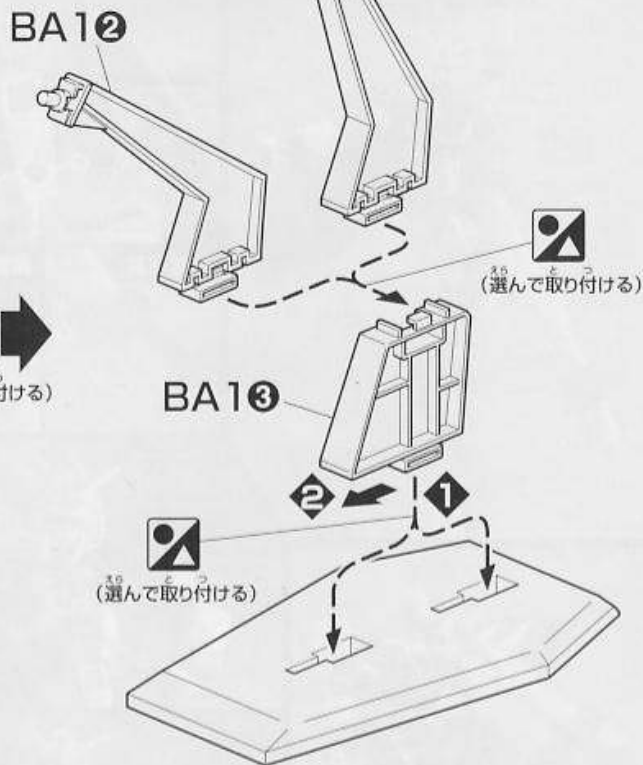
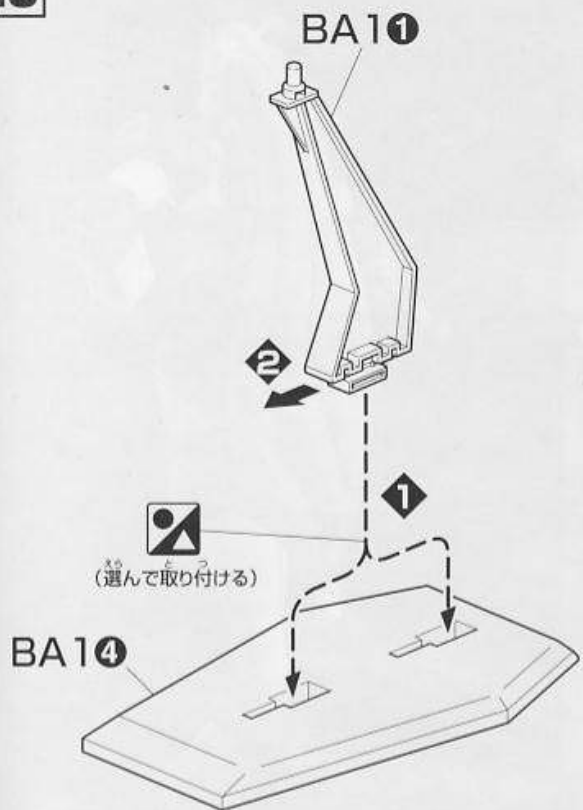

21

x2
こっく
2個作る

※ビームリボンは、ゆっくりと
きれいにはがしてください。

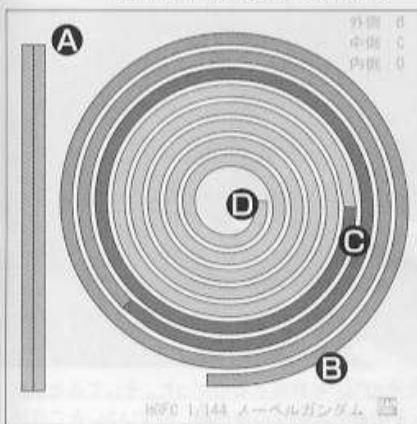

※ビームリボンはA~D
から選んで取り付けます。



みぎうで
〈右腕〉

ひだりうで
〈左腕〉

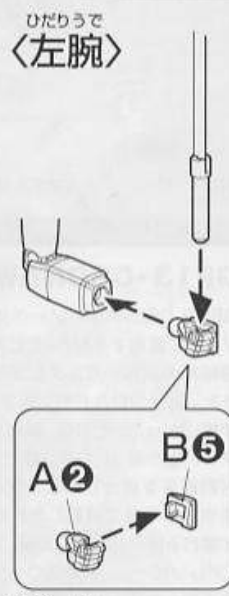
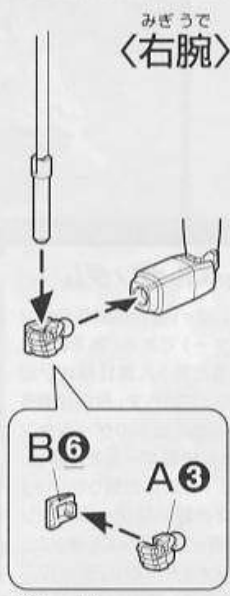

※A1を使用することにより、
各写真のような
ビームリボンに表情を
持たせることができます。

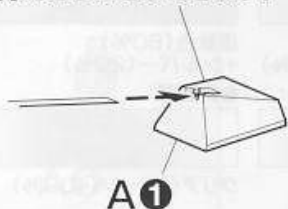

ビームリボンD

※写真の完成品は
塗装してあります。

