

© 創通・サンライズ

**HG**  
UNIVERSAL CENTURY

機動戦士  
**Zガンダム**



# RX-139 HAMBRABI

## TITANS PROTOTYPE TRANSFORMABLE MOBILE SUIT

1/144 RX-139「ハンブラビ」HG



BANDAI 2012 MADE IN JAPAN この商品には、「HGUC ハンブラビ」が1セット入っています。パッケージの画像と商品とは多少異なりますのでご了承ください。



# RX-139 HAMBURABI

## TITANS PROTOTYPE TRANSFORMABLE MOBILE SUIT

MODEL NUMBER : RX-139  
HEAD HEIGHT : 19.9m  
WEIGHT : 34.6t  
TOTAL WEIGHT : 56.9t  
GENERATOR OUTPUT : 1,540kw  
MATERIAL : GUNDARIUM ALLOY  
ARMAMENTS :  
BEAM SABER  
BEAM RIFLE  
UMIHEBI (KUMONOSU)  
FEDAYEEN RIFLE  
CLAW  
TAIL LANCE



1/144 SCALE

**HG**  
UNIVERSAL CENTURY

GUNDAM.INFO Search

[www.gundam.info](http://www.gundam.info)

バンダイホビーサイト | [www.bandai-hobby.net/](http://www.bandai-hobby.net/)  
Pages accessed by your communication and connection to the internet are under customer's responsibility.  
ホームページにアクセスする際の通信料等はお客様の責任となります。





※画像はバンダイプラモデルアクションベース2(別売り)を使用しています。

MA形態用  
ジョイントパーツ



DETAIL

ディテール

モノアイディテール



スラスター展開



クロー展開



股関節可動



テールランス可動



脚部可動



ハンドパーツ



RX-139 ハンプラビ

RX-139 ハンプラビは、TVシリーズ「機動戦士Zガンダム」および劇場版「機動戦士ZガンダムII～恋人たち～」 「機動戦士ZガンダムIII～星の鼓動は愛～」などに登場する試作型可変MSである。ティターンズのMSパイロット、ヤザン・ゲブルは「野獣」のような男であった。組織としてのティターンズは彼を御しきれず、結果、上官のジャマイカンは混戦のさなか、MK-IIをおびき寄せたヤザンの巧妙な立ち回りによって謀殺された。その後ヤザンは、木星帰りの男シロッコが指揮するドゴス・ギアへと放逐される。「ハンプラビはどうか？ ヤザン大尉」「気に入らんな。得体の知れない力を感じる」「そう思うのは、ヤザン大尉が今まで案をしてきたからだ」色をなすヤザンをシロッコは軽くない。「フフフ、パフテマス・シロッコ、お前は面白いな」以後、ふたりは肝胆相照らす仲となる。折しもドゴス・ギアは、アクシズに向けてアーガマと先陣争いをしているさなかであった。水を得た魚のようにハンプラビを駆り、Zを、そしてアーガマを追いつめるヤザン。しかしアーガマとの接触を優先したアクシズは、ガザCの大部隊でドゴス・ギアの部隊を排除する。後退を余儀なくされたヤザンは、以前にも増してアーガマとZを、そしてカミーユを執拗に付け狙うこととなる。かくして「グリプス戦役」も終局を迎えつつあったグリプス2=コロニーレーザーを巡る三つどもえの乱戦のなか、明確な殺意をもってカツを、そしてヘンケン・ラーディッシュを葬り去ったヤザンは、遂にカミーユと対峙する。カミーユは多くの人が死んでいった事を悼み、ヤザンをなじる。「お前もその仲間に入れてやるってんだよッ!!」「遊びでやってんじゃないんだよ!!」カミーユが叫ぶや否や、Zは不可思議な光を放ち始める。「こ、こいつは何だ!？」その光はさながらバリエーのようにビームを弾く。尋常ではない。堪らず反転するヤザン。しかし、Zの構えるサーベルのビームは異様なほど巨大化し、遅く後方からハンプラビを両断せんと迫る!! 果たして!!



ヤザン・ゲブル



※画像はイメージです。

COLOR GUIDE

※よりリアルに仕上げたい方は、右の基本色をご覧ください。  
※塗装には、より安全な「水性塗料」のご使用をおすすめします。  
※カラー配合は参考値であり、画像とカラーガイドの色は異なる場合があります。

●本体等：

ホワイト(35%)  
+ブルー(20%)  
+コバルトブルー(20%)  
+インディブルー(15%)  
+クリアレッド(10%)

●腹部等：

ネービーブルー(50%)  
+ブルー(25%)  
+ワインレッド(15%)  
+ブラック(10%)

●腹レッド部等：

レッド(80%)  
+オレンジイエロー(20%)  
+ブラック(少量)  
+ニュートラルグレー(少量)

●動力パイプ等：

イエローグリーン(40%)  
+ホワイト(35%)  
+スカイブルー(25%)

●ハンドパーツ等：

ホワイト(90%)  
+ニュートラルグレー(10%)

●足部等：

コバルトブルー(50%)  
+ブルー(35%) + ブラック(15%)

●フェダーイン・ライフル：

ニュートラルグレー(65%)  
+ブラック(35%)



## RX-139 HAMBRABI

「RX-139 ハンブラビ」は、ティターンズが開発した試作型可変MSである。設計にはバブテマス・シロッコが関与しており、量産を前提とした簡易的な変形機構が採用されている。ムーバブル・フレームとマグネット・コーティング技術の採用により、人型のMS形態からエイのようなMA形態への変形は約0.5秒で完了する。機体の質量バランスや拳動特性を

能動的に変える事で“人体の模倣では不可能な戦闘”を展開できる。例えば、戦い慣れたパイロットが搭乗した場合、中距離から砲撃した次の瞬間、敵機に肉迫し捕縛や打突を加えるなど、相手を翻弄するかのよう多彩な攻撃が可能となる。基本的に可変MS=TMSは、単騎に複数の機能を付与する事で展開領域を拡大したり、ユニットとしての特性を変えることで戦術を拡大する事を目的としていたが、本機の変形はむしろ“戦い方”をシフトするためのものであったと言えるだろう。武装やスラスターなどのスペック自体は標準的なものだが、加速性や運動性などの機体特性は“変形”によって目まぐるしく入れ替わり、MSZ-006 Zガンダムをはじめとするエウゴの新鋭機を苦しめ、あるいは撃破している。多くのTMSは、いわゆるMA形態の際に“格闘”機能を喪失するが、本機はRX-110 ガブスレイと同様、いずれの形態でも対MS格闘機能を維持している。ちなみに本機はティターンズ管轄の試作機扱いで、開発拠点コードは旧ア・バオア・クーこと“ゼダンの門”を示す“13”、その9番目の機体として制式登録されている。これは基本的に量産機のフォーマットで、実際に整備性や生産コストは優秀であったものの、存分に乗りこなすには高い技能と独特な“戦闘センス”の様なものが必須であったため、数機が建造された時点で量産は見送られ、カテゴリーは結局、試作機である“RX”のままであった。

### SPEC

型式番号：RX-139  
 頭頂高：19.9m  
 本体重量：34.6t 全備重量：56.9t  
 ジェネレーター出力：1,540kw  
 装甲材質：ガンダリウム合金  
 武装：ビーム・サーベル  
 背部ビーム・ライフル  
 海ヘビ（クモの巣）  
 フェダーイン・ライフル  
 腕部クロー  
 テールランス

### テールランス

MA形態時には両脇のフィンと併せてスタビライザーとして機能し、MS形態時には物理的な刺突装備として機能する。専用に鍛造されたガンダリウム合金製で、MSの装甲を物理的に貫通することができる。

### ビーム・サーベル

標準的な性能のビーム発振デバイスを内蔵する基本的な武装。通常は腕部内側のホルダーに収納されている。収納時にはビーム・ガンとしても使用可能。

### モノアイ

顔面、両肩、後頭部に計5基装備する。胸から頭部にかけてのユニット全体が、旧世紀の戦闘機のような複合的なセンサーアレイになっており、各形態で状況に応じ最適化された情報をパイロットに伝達する。

### 背部ビーム・ライフル

バックパックに装備する可動式のビーム・キャノン。ビームユニット自体はライフル用の規格品を使用しているため、便宜的に“ビーム・ライフル”と称されている。

### 海ヘビ（クモの巣）

手持ちのオプション兵装。敵機にワイヤーを巻き付けての拘束も可能。電撃を加える事で電子機器やパイロットにダメージを与える。先端部はバーニアで操作可能。他機との連係でネット状に展開することもできる。

### 腕部クロー

どちらの形態でも使用できる新撃用の装備。MA形態時にはランディング・ギアとして使用する事も可能。

※画像はバンダイプラモデルアクションベース2（別売り）を使用しています。

**HGUC**  
シリーズラインナップ

※この商品には、「HGUC ハンブラビ」が1セット入っています。

ティターンズ所属の様々なMSをHGUCで確認せよ!!

地球連邦軍が開発した可変MS。追加ブースターや両腕のムーバブル・シールド・バインダーが特徴。

**変形**

地球連邦軍が一年戦争後にジオン軍の技術を取り入れて開発した量産型MS。

**HGUC No.012 ハイザック**

地球連邦軍が開発した可変MS。ムーバブル・フレームを本格的に導入し、MA形態でも格闘戦に対応可能。

**変形**

AE(アナハイム・エレクトロニクス)社が、ハイザックの後継機として開発した量産型MS。

**HGUC No.052 マラサイ**

**HGUC No.042 キャプラン**

**HGUC No.058 ガブスレイ**



**48** ※手首は外しておきます。



SB6 ①

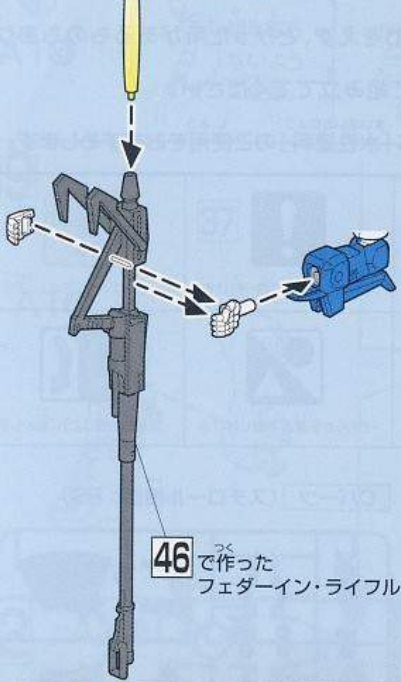

**49**

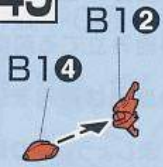

(裏から見た図) B16



※切り取らないように注意。

**50**

※手首は外しておきます。



(左手にも持たせられます)

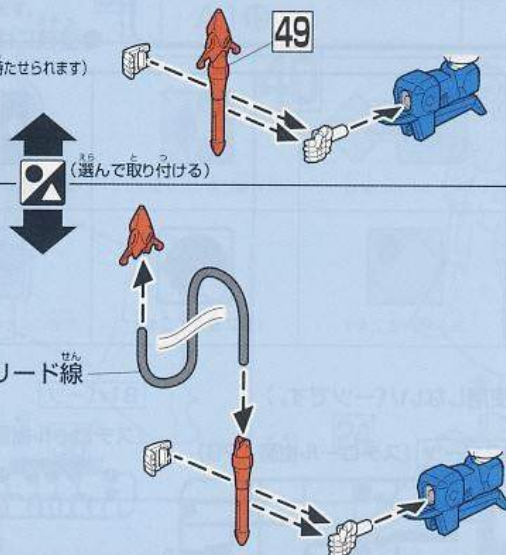

**51**

※手首は外しておきます。



(左手にも持たせられます)

SB6 ①

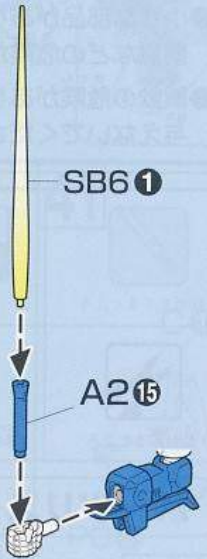

モビルアーマー形態への変形 ※説明のため、一部イラストを省略しています。

**1** (両側動かす)



**2** (両側動かす)



**5** (両側動かす)

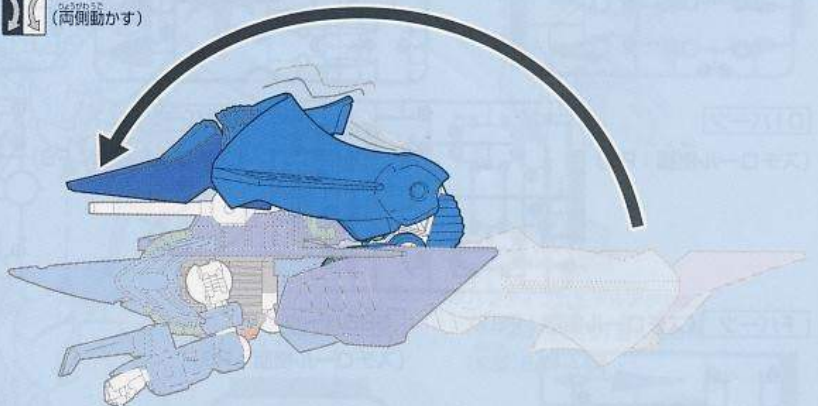

**3** (両側動かす)

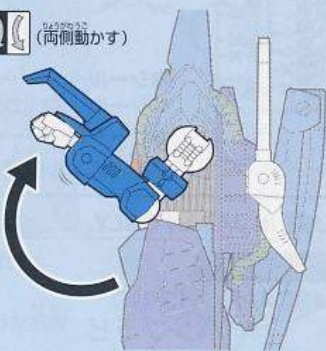

**6**

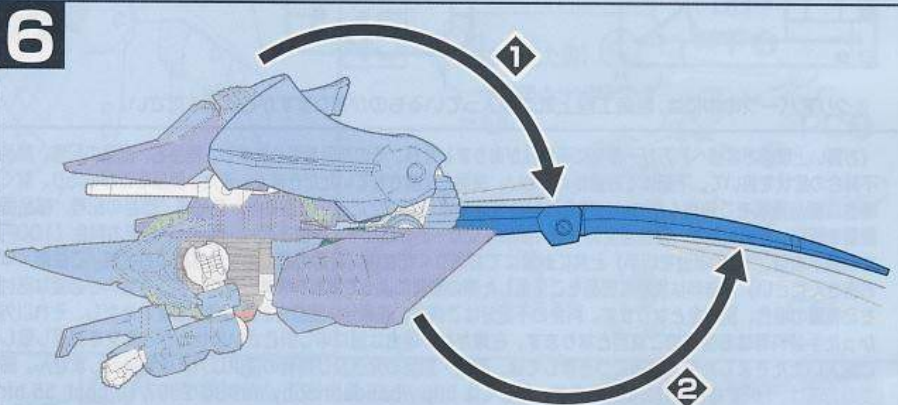

**4** (両側動かす)

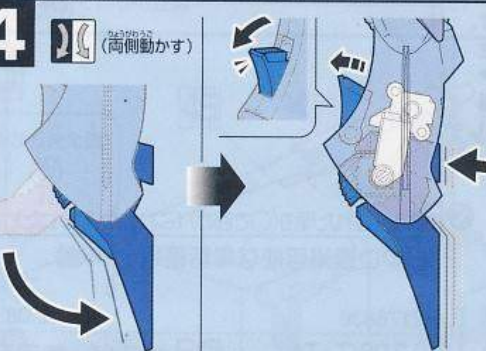

**7**

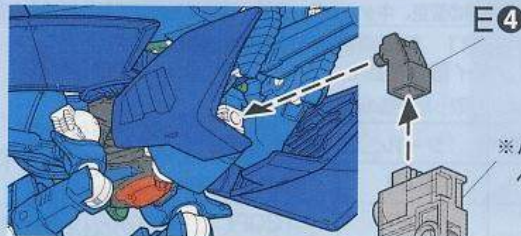

E4

※バンダイプラモデルアクションベース2 (別売り)



**注意**

必ずお読みください

- とがった部品がありますので、8才未満のお子様には絶対に与えないでください。
- 小さな部品があります。口の中には絶対に入れないでください。窒息などの危険があります。
- 誤飲の危険がありますので、3才未満のお子様には絶対に与えないでください。

《組み立てる時の注意》

- 組み立てる前に説明書をよく読みましょう。
- 部品は番号を確かめ、ニッパーなどできれいに切り取りましょう。切り取った後のクズは捨ててください。
- 部品の中には、やむをえず、とがった所があるものもありますが、気をつけて組み立ててください。
- 塗装にはより安全な「水性塗料」のご使用をおすすめします。

接着をするところ	シールの番号	デカールの番号	反対側に取り付けるパーツ	両側に同じパーツを取り付ける	向きに注意して取り付ける	ビスの締めすぎに注意
切り取る場所	部品を数値の個数作ります	先に組み立てます	後に組み立てます	数値に合わせて回転させます	どちらかを選んで取り付ける	反対側も同じように動かします

**パーツリスト**

(×印は使用しないパーツです。)

**A1パーツ** (スチロール樹脂: PS)

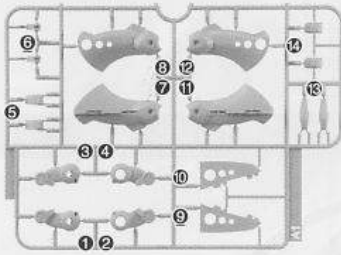

**A2パーツ** (スチロール樹脂: PS)

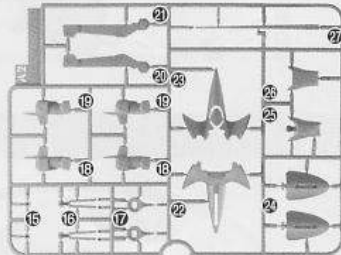

**B1パーツ**

(スチロール樹脂: PS)



**B2パーツ**

(スチロール樹脂: PS)

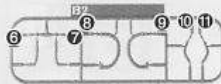

**Cパーツ** (スチロール樹脂: PS)

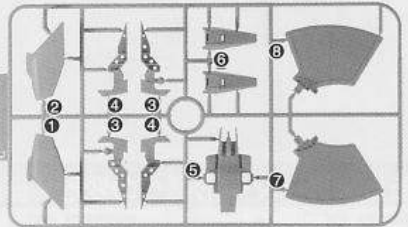

**D1パーツ**

(スチロール樹脂: PS)

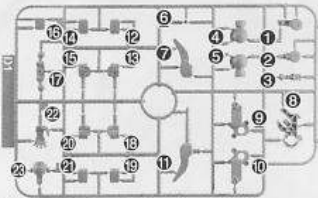

**D2パーツ**

(スチロール樹脂: PS)

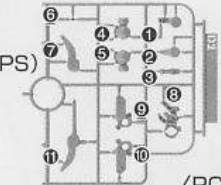

**Eパーツ**

(スチロール樹脂: PS)

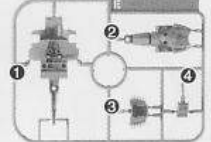

**Fパーツ** (スチロール樹脂: PS)

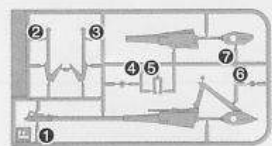

**SB6パーツ**

(スチロール樹脂: PS)

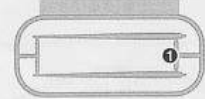

**〈PC-001A〉**  
(ポリエチレン: PE)

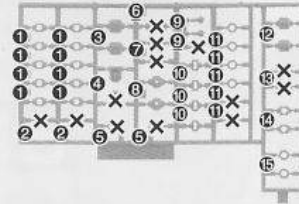

- シール…………… 1
- ※シール 8 は1つ予備です。
- リード線…………… 1  
(塩化ビニル樹脂: PVC)

※クリアパーツの中には、製造工程上気泡が入っているものがありますがご了承ください。

《お買い上げのお客様へ》万が一部品に不良品がありましたら、その部品を取りはずし、商品名、部品の記号、部品番号、不具合の症状を書いて、下記までお送りください。良品と交換させていただきます。また、部品をこわしたり、なくした場合は部品通販をご利用ください。代金は料金表を参照していただき、商品番号/商品名/部品の記号/部品番号/数量を明記していただき、部品注文カード(部品注文カードのコピー、手書き可)、部品代+送料の料金(100円単位を定額小為替、10円単位を切手)と共に封書にてお送りください(封書の裏に必ずお客様のお名前/ご住所/年齢をお書きください)。送料は実際に部品をご用意した際の重量によって変わります。また、別途手数料が必要な送付方法をご希望の場合、別料金となります。料金の不足分はご請求、超過分は残額をお返し致します。ただし、それ以外にかかった手数料等はお客様のご負担となります。在庫がない場合は誠に申し訳ございませんがご注文をお返し致します。ご購入いただきました個人情報につきましては、商品・部品の発送及び情報の提供以外には使用致しません。部品注文の方法は、HPでもご紹介しております。詳しくは [http://bandai-hobby.net/SC/2007/10/post\\_55.html](http://bandai-hobby.net/SC/2007/10/post_55.html) ▶「部品注文のしかた」をご参照ください。通信費等はお客様のご負担となります。※お送りした部品に不良がある場合を除き、お客様都合での注文内容の変更、キャンセル、交換、返品は受付けておりませんので予めご了承ください。

■申し込み先 〒420-8681 静岡県静岡市葵区長沼500-12  
(株)バンダイ静岡相談センター TEL 054-208-7520

《料金表》●部品代、送料は切り取った1個の料金です。

部品番号	取扱説明書	シール	その他の部品
部品代	80円	40円	各40円
郵送料	80円	80円	120円

・電話受付時間 月～金曜日  
(祝日を除く) 10:00～16:00  
・電話番号はよく確かめてお間違いのないようご注意ください。

FOR USE IN JAPAN ONLY.

部品注文カード

0176957

1/144SCALE HG UC  
ハンブラビ

必要な部品の記号・番号・数量をかく

●注文された理由(○で囲む)(こわした/なくした)

・日中ご連絡可能な電話番号 ( ) ( ) 年齢 ( ) 才

R2176836

12.08

2012.08/T・TA

※コピー使用可

1 ※7は  で示した部分の好きな所に貼ります。

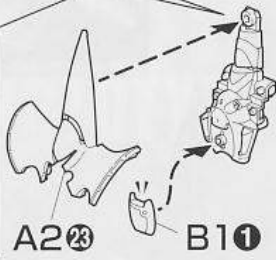
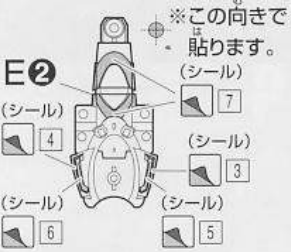

2

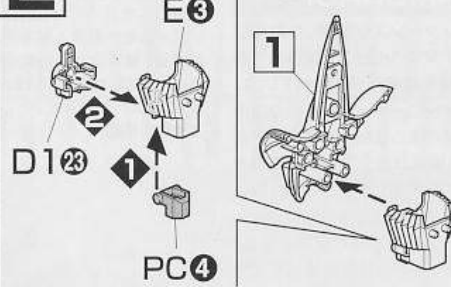

3

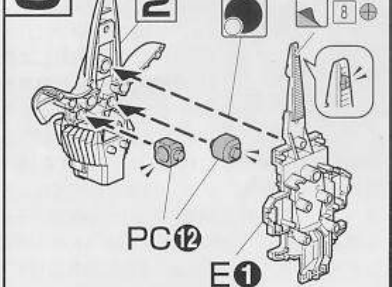

4

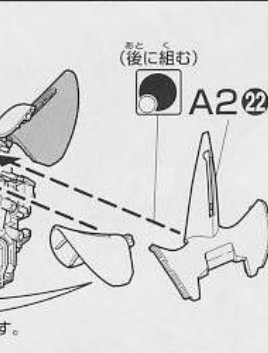

5

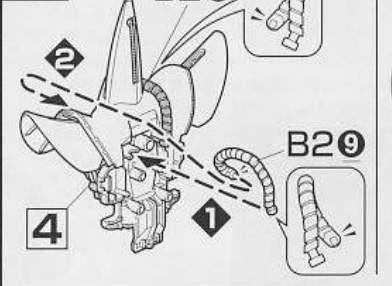

6



6

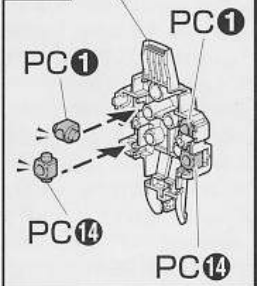

7

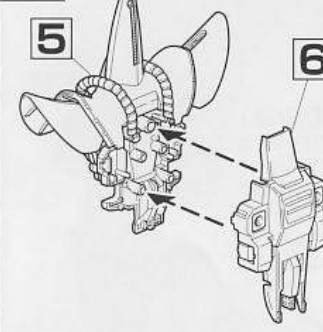

8



10

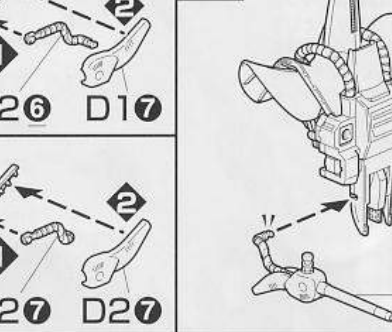

10

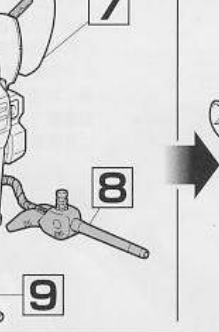

10

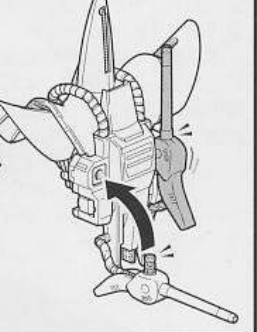

11

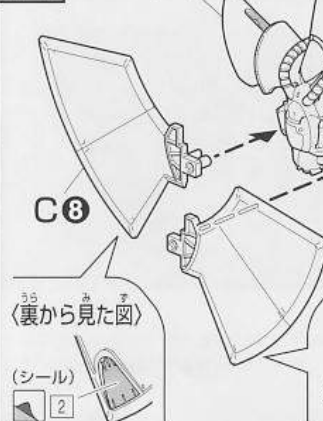

12

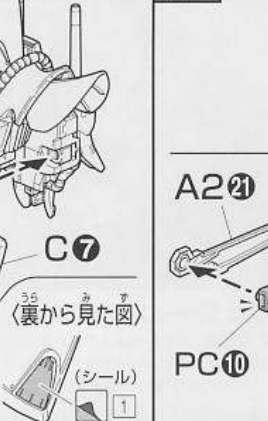

13

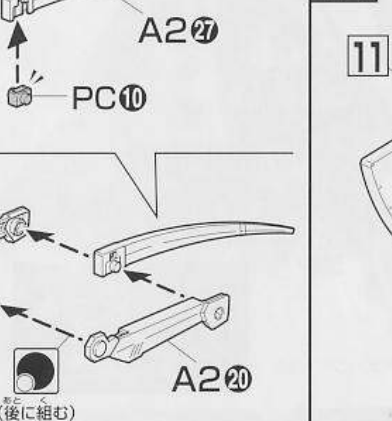

13

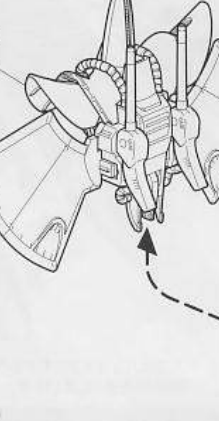

13

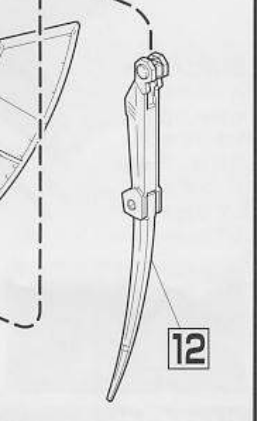

14

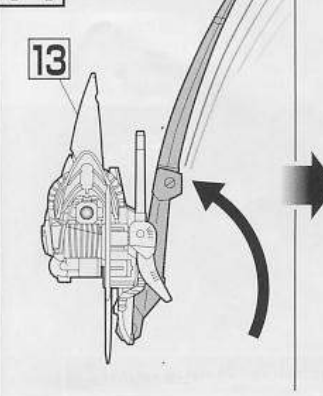

15

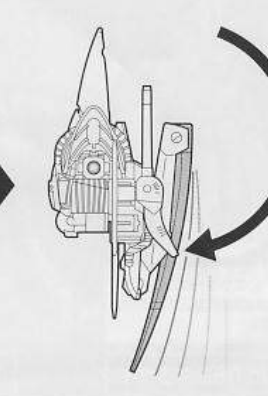

16

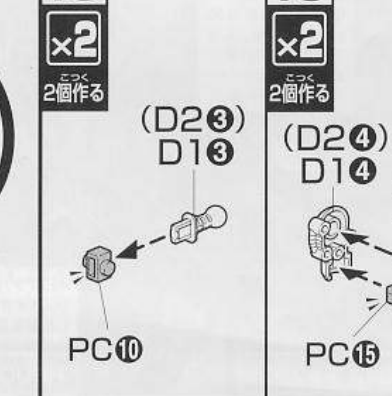

17

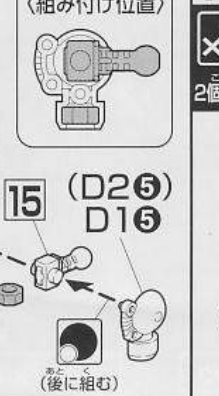

17

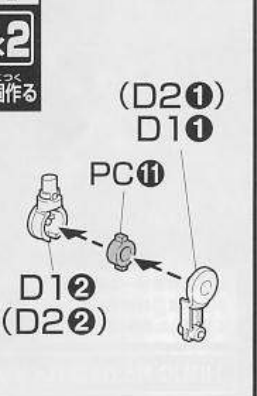

**18**  
x2  
こっく  
2個作る

16  
A2 17  
17

**19**  
x2  
こっく  
2個作る

18

**20**  
x2  
こっく  
2個作る

19  
A2 19  
PC 1

(後に組む)

19  
A2 18  
A2 16

<組み付け位置>

**21**

D1 14  
D1 15  
D1 19  
D1 18  
(選んで取り付ける)

**22**

D1 20  
D1 21  
D1 18  
D1 12  
D1 22  
D1 16  
(選んで取り付ける)

**23**

14 で作ったボディ  
21 で作った右腕  
22 で作った左腕

**24**  
x2  
こっく  
2個作る

C 3  
C 4

**24**

A1 6  
C 6

**25**  
x2  
こっく  
2個作る

PC 1  
(D2 8)  
D1 8  
PC 1

**26**

B2 11  
A1 11  
※切り取らないように注意。

**27**  
(後に組む)

PC 8  
A1 2  
25  
26  
※PCパーツを押さえながら取り付けます。

**28**

27  
A1 13  
11  
(両側に貼るシール)

**29**  
x2  
こっく  
2個作る

A1 14  
PC 3

**30**  
x2  
こっく  
2個作る

D1 9  
(D2 9)  
PC 1  
29  
(後に組む)

**31**

A1 10  
30  
A1 6

<組み付け位置>

**32**

28  
A1 10  
31

**33**

32  
A1 10  
24

**34**

C 2  
PC 9



**35**

A13 B210

※切り取らないように注意。

**36**

A14 PC8

※PCパーツを押さえながら取り付けます。

**37**

A18

※(両側に貼るシール)

**38**

A17 A16

組み付け位置

**39**

A18

**40**

24

**41**

C1 PC9

**42**

A25 PC1 A26

※向きに注意

**43**

D17

※向きに注意

**44**

23

**45**

F4 PC1

※パンダイプラモデルアクションベース2(別売り)差し込み用(丸型)BA4-A

**46**

F6

※向きに注意

**47**

F7

※手首は外しておきます。(左手にも持たせられます)

**48**

F2

**49**

F3

**50**

F4



※画像の完成品は塗装してあります。