

© 創通・サンライズ

HG
AFTER WAR

機動新世紀
ガンダムX



GX-9900-DV GUNDAM X DIVIDER

DIVIDER-EQUIPPED MOBILE SUIT



BANDAI 2010 MADE IN JAPAN この商品には、「HGAW ガンダムXデバイダー」が1セット入っています。パッケージの写真・イラストと商品とは多少異なりますのでご了承ください。 Illustrated by Magaki Ryouetsu



DISTRIBUTION

GX-9900-DV GUNDAM X DIVIDER

DIVIDER-EQUIPPED MOBILE SUIT

© 創通・サンライズ

MODEL NUMBER : GX-9900-DV
HEIGHT : 17.1m
WEIGHT : 7.7t
MATERIAL : LUNA TITANIUM ALLOY
ARMAMENTS :
DIVIDER
BEAM MACHINE GUN
LARGE BEAM SWORD×2
BREAST VULCAN×4
HYPER BAZOOKA

Scanned by Dalong.net



1/144 SCALE

HG
AFTER WAR

機動新世紀
ガンダムX

BANDAI 2010 MADE IN JAPAN

●写真の完成品は塗装してあります。

0165661

**BAN
DAI**



●写真はバンダイプラモデルアクションベース2 (別売り) を使用しています。

REAR VIEW

リアビュー

GIMMICK

ギミック



COLOR GUIDE

※よりリアルに仕上げたい方は、右の基本色をご覧ください。
 ※塗装には、より安全な「水性塗料」のご使用をおすすめします。
 ※カラー配合は参考値であり、写真とカラーガイドの色は異なる場合があります。
 ※ABS樹脂部分への塗装は破損する恐れがありますので、塗装はお勧めできません。

- 本体等：
ホワイト (100%)
- 腹部等：
シャインレッド (80%)
+ブラウン (20%)

- 胸部等：
ブルー (100%)
+ネービーブルー (少量)
- 手首等：
グレー (100%)

- 脚部側面等：
パープル (55%)
+インディブルー (25%)
+ホワイト (20%)
- マシンガン、ソード等：
ネービーブルー (50%)
+ブラック (50%)

- ディバイダー等：
グレー (50%)
+ミディアムブルー (40%)
+パープル (10%)
- 頭部アンテナ等：
イエロー (80%)
+オレンジイエロー (20%)



GX-9900-DV GUNDAM X DIVIDER

A.W. (アフター・ウォー) 15年。第七次宇宙戦争によって荒廃した地球では、史上最大の悲劇を生き延びた人々がたくましく復興しようとしていた。しかし、連邦と革命軍の亡霊たちは、再び地球圏の覇権を巡り暗躍しはじめていた。GX-9900 ガンダムXは、そのかつての戦争において連邦軍が決戦兵器として開発した機体であり、無人機のGビットを遠隔操作可能なNT (ニュータイプ) 対応のフラッシュシステムに加え、月面に設置された太陽発電システムと連携し、一撃でコロニーすらも破壊してしまうサテライトキャノンに装備する最強のMSであった。機体そのものの汎用性も高く、陸、海、空、宇宙の全領域でトップクラスの戦闘能力を有する。ただし、フラッシュシステムはNT能力を持つパイロットでなければ稼働できず、サテライトキャノンも月面のスーパーマイクロウェーブシステムとリンクしなければ撃つことができない。対ベルティゴ戦で主要兵器のサテライトキャノンとバックパックユニットを破壊されたガンダムXは、いわゆる戦略級の破壊力は喪失したものの、単騎のMSとしてのポテンシャルは維持していた。そしてフリーデンの天才メカ

ニック、キッド・サルサミルとスタッフの不眠不休の働きによって、機体の改修は驚異的な短時間で完了した。のみならずキッドは、展開式のシールドとMA (モビルアーマー) 用大口径スラスタ、さらに多連装ビーム砲を組み合わせることで、シールドとしても運用可能な新装備「ディバイダー」も同時に完成させたのである。かくして生まれ変わった「ガンダムXディバイダー」は、戦闘時の攻撃、防御能力が向上したのみならず、「ホバリングモード」時には、バックパックの大型可動スラスタと相まって、機動性も大幅に強化されており、MSとしてのスペックはむしろパワーアップしたと言っても過言ではない。

大型ビームソード

サテライトキャノン用のコンデンサーや増幅器を回収、修繕して組み込むことで、一般的な同等品よりも強力なビームソードを生成可能。専用ドライブが組み込まれているため、フルパワーで使用できるのはガンダムXのみ。



ビームマシンガン

2門のマズルとツインセンサー、トリプルチャンバーを装備するビームライフル。複数のユニットの部材を組み合わせることで、チャージと射出のサイクルを短縮して機関砲のようなビームの連射を可能としている。

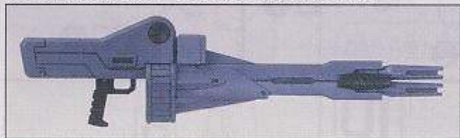

プレストバルカン

胸部に装備された4門のバルカン砲。近接戦闘における攻撃、および中距離での威嚇や牽制にも有効。

SPEC

型式番号：GX-9900-DV
頭頂高：17.1m
本体重量：7.7t
装甲材質：
ルナ・チタニウム合金
武装：
ディバイダー (ハモニカ砲)
ビームマシンガン
大型ビームソード×2
プレストバルカン×4
ハイパーバズーカ

ハイパーバズーカ

ディファに導かれてフリーデンが辿り着いた海岸で、海の戦闘武装集団オルクを率いるドーザー一味との戦闘において使用された。主に魚雷の射出に使用されたが、各種弾頭を運用することも、もちろん可能である。



ディバイダー

サテライトキャノンに代わる武装としてキッドが開発した新ユニット。バックパックの改修と併せ、ガンダムXの専用武装兼機動装備として開発された。MA用スラスタ2基と、3連砲ユニットを6基内装する多連装ビーム砲にシールドを組み合わせたもので、シールドを展開した状態でビーム砲を撃てるほか、背部の専用ジョイントに装着することで「ホバリングモード」となる。ホバリングモードの「ガンダムXディバイダー」は、高速で長距離移動が可能となるほか、空中戦にも対応可能となる。フリーデンの格納庫に積まれていた屑同然のジャンクパーツを寄せ集めて作られたとは思えない機能と威力を発揮した。

ホバリングモード



※この商品には、「HGAW ガンダムXディバイダー」が1セット入っています。
●写真はバンダイプラモデルアクションベース2 (別売り) を使用しています。

36

Scanned by Dalong.net

37

ほう てん かい
ハモニカ砲の展開

38

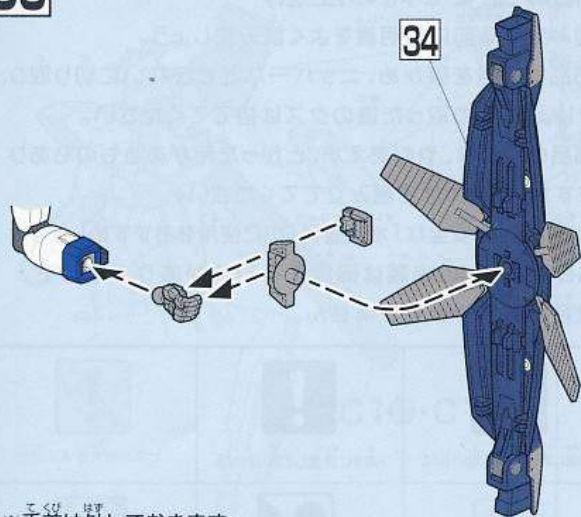

※手首は外しておきます。

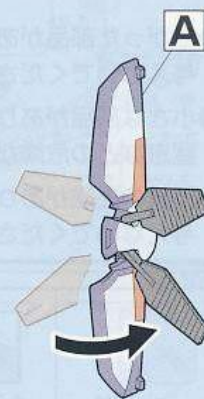
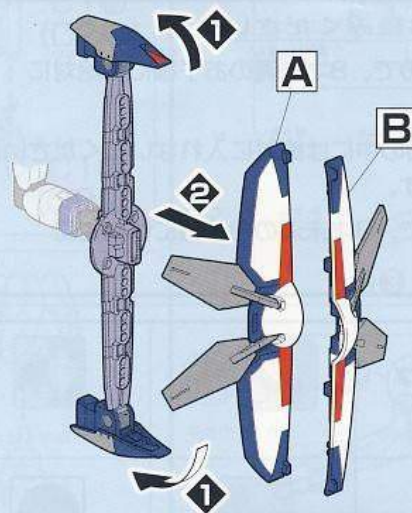

39

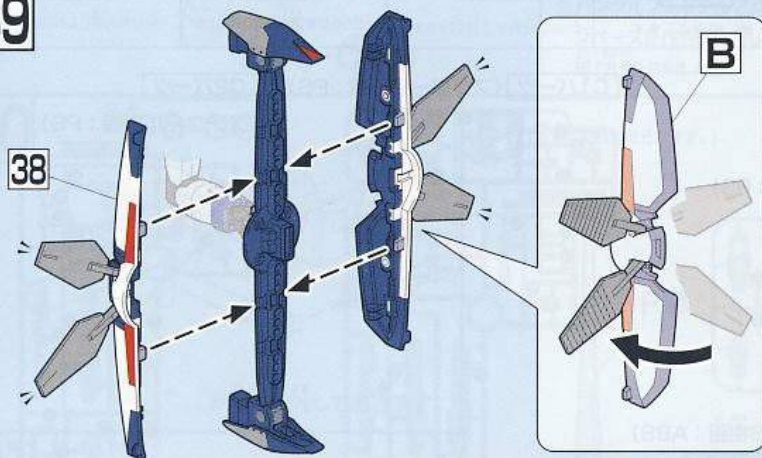

40 ホバリングモード

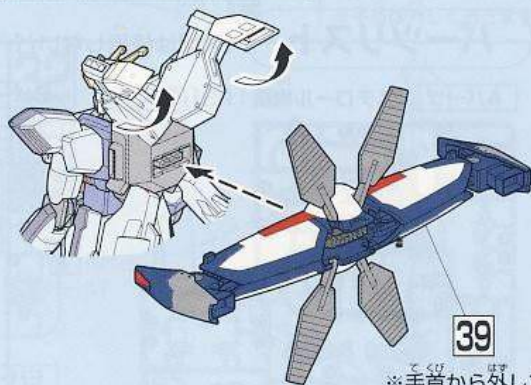

※手首から外しておきます。



GX-9900-DV ガンダムXディバイダー

●写真はイメージです。

GX-9900-DV ガンダムXディバイダーは「機動新世紀ガンダムX」に登場する旧地球連邦軍製MSの改修機である。カリス・ノーティラスが駆るベルティゴとの戦いに敗れ、ティファはガロードを救うため自らカリスに従いフォートセバーンへと連れ去られてしまった。ガロードは失意のどん底にあった。メカ天才キッドがガンダムXの修理と改造を同時に進めつつ、ジャミルはガロードの自信を取り戻すため、氷原にガロードを連れ出す。そんな中、新連邦の手先のフロスト兄弟がフリーデンを襲撃。エアマスターとレオバルドが応戦するものの、戦力不足は否めない。その時、ジャミルの荒療治で自信を取り戻したガロードが、キッドたちメカマンが不眠不休で完成させた「ガンダムXディバイダー」で駆けつける。パワーアップしたガンダムXディバイダーを、ガロードはテストもなしに使いこなしていた。その戦いぶりを観たジャミルはガロードの復活と成長を確信していた。「あいつの操縦センスは桁外れに高い……特に順応性については天才的なカンを発揮する」果たしてガロードは、逆上したオルバのガンダムアシュタロンをかばったシャギアのガンダムヴァサーゴにダメージを与える。「オルバよ……我々の本当の目的を思い出せ」「くっ、兄さん!!」フロスト兄弟を退かせたガロードだったがコックピットで眩く。「駄目だ…今、あいつと戦っても負けるだけだ。俺が、強くならなきゃ…!!」ガロードはフリーデンへと帰還し、ティファの奪還を改めて心に誓うのだった……。

注意

必ずお読みください

- とがった部品がありますので、8才未満のお子様には絶対に与えないでください。
- 小さな部品があります。口の中には絶対に入れないでください。窒息などの危険があります。
- 誤飲の危険がありますので、3才未満のお子様には絶対に与えないでください。

《組み立てる時の注意》

- 組み立てる前に説明書をよく読みましょう。
 - 部品は番号を確かめ、ニッパーなどできれいに切り取りましょう。切り取った後のクズは捨ててください。
 - 部品の中には、やむをえず、とがった所があるものもありますが、気をつけて組み立ててください。
 - 塗装にはより安全な「水性塗料」のご使用をおすすめします。
- ※ABS部分への塗装は破損する恐れがありますので、塗装はおすすめできません。

塗装をするところ	シールの番号	デカールの番号	反対側に取り付けるパーツ	両側と同じパーツを取り付ける	向きに注意して取り付ける	ビスの締めすぎに注意
切り取る場所	部品を数値の個数作ります	先に組み立てます	後に組み立てます	数値に合わせて回転させます	どちらかを選んで取り付ける	反対側も同じように動かします

パーツリスト

(X印は使用しないパーツです。)

Aパーツ (スチロール樹脂: PS)

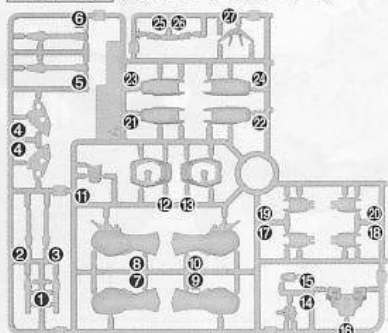

Bパーツ

(スチロール樹脂: PS)

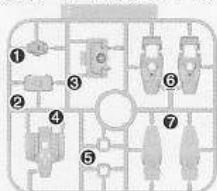

Eパーツ (ABS樹脂: ABS)

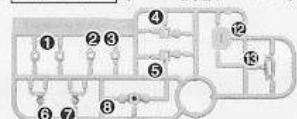

C1パーツ (スチロール樹脂: PS)

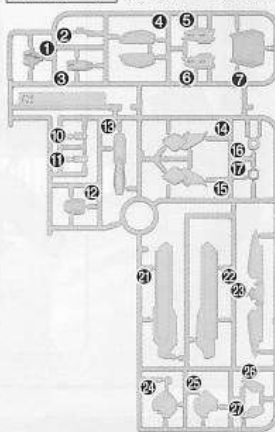

C2パーツ

(スチロール樹脂: PS)

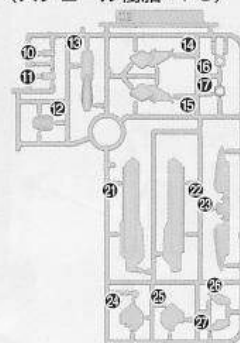

Dパーツ (スチロール樹脂: PS)

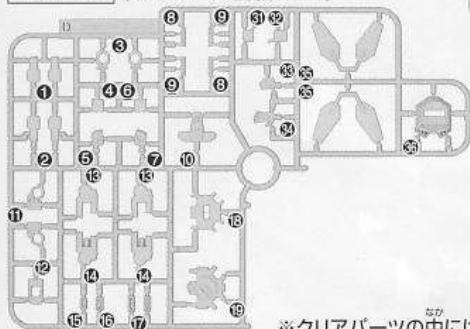

Fパーツ

(スチロール樹脂: PS)

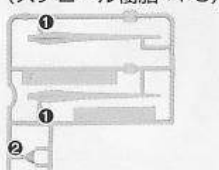

Gパーツ (スチロール樹脂: PS)

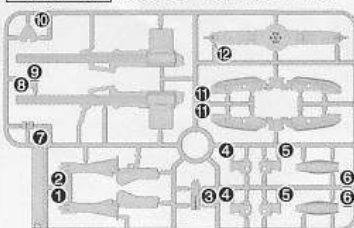

〈PC-001〉

(ポリエチレン: PE)

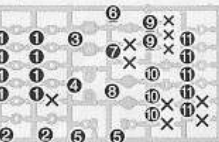

●シール……………1

※クリアパーツの中には、製造工程上気泡が入っているものがありますがご了承ください。

《お買い上げのお客様へ》部品をこわしたり、なくした時は、「部品注文カード」に必要な部品の記号/番号/数量をはっきり書いて切り取り、郵便局で定額小為替をお買い求めいただき、封書(裏面に必ず、お客様のお名前、年齢、ご住所を明記してください。)にて下記までお申し込みください。なお、やむをえず部品注文カードをご使用できない場合には発送が遅れる場合がございます。ご了承ください。又、部品注文カードはコピー(拡大含む)での使用も可能です。代金は、料金表通りです。定額小為替は無記入(白紙)で同封してください。なお、部品の形状・重量で郵送料に過不足が生じることがあります。部品発送の際に表記額を超える時は不足分を請求、表記額未満の時は残額をお返しいたします。また、在庫がない場合には注文をお断りする場合がございます。その際は、お送り頂きました代金(為替)を返送いたします。但し、それ以外に掛かった手数料等は、お客様負担になりますので、ご了承の程、何卒よろしくお願い致します。もし部品に不良品がございましたら、その部品を切り取り、商品名を書いて、下記まで封書にてお送りください。良品と交換させていただきます。ご購入頂きました個人情報につきましては、商品・部品の発送及び情報の提供以外には使用いたしません。部品注文の方法は、HPでもご紹介しております。詳しくは<http://bandai-hobby.net>より▶お客様へ▶相談センターのお知らせ▶「■部品が必要になったらこちらのページをご覧ください。」をご参照ください。

■申し込み先 (株)バンダイ静岡相談センター
〒420-8681 静岡県静岡市葵区長沼500-12 TEL 054-208-7520

《料金表》●部品代、送料は切り取った1個の料金です。

部品番号	取扱説明書	シール	その他の部品
部品代	80円	40円	各40円
郵送料	80円	80円	120円

・電話受付時間 月～金曜日
(祝日を除く) 10時～16時
・電話番号はよく確かめてお間違いないようご注意ください。

FOR USE IN JAPAN ONLY.

部品注文カード

0165661

1/144SCALE HG AW
ガンダムXディバイダー

必要な部品の記号・番号・数量をかく

●注文された理由(○で囲む)(こわしたなくした)

・日中ご連絡可能な電話番号 年齢
() (才)
R2117229 '10.12
2010.12/T・TO ※コピー使用可

1

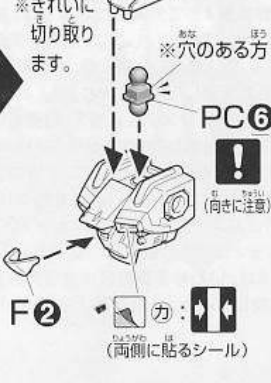
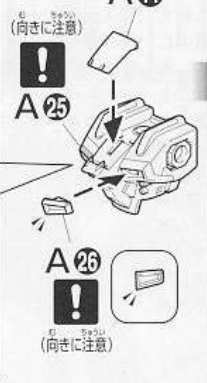
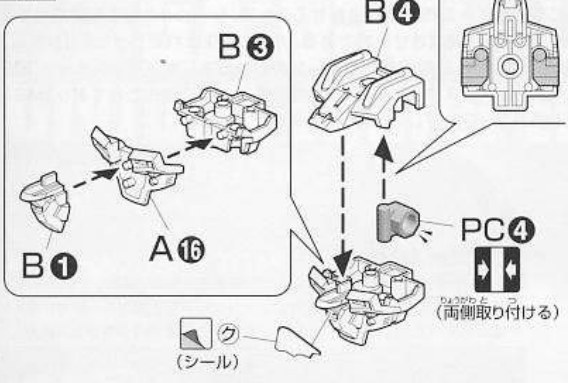

2

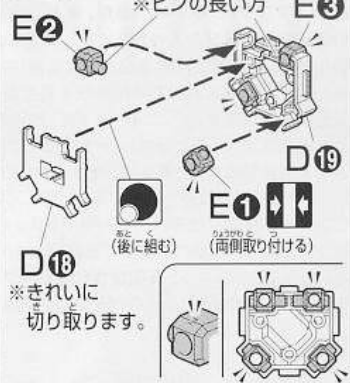

3

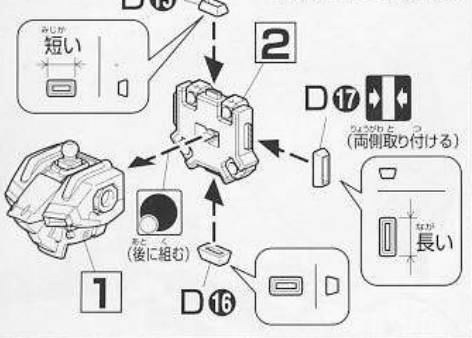

4

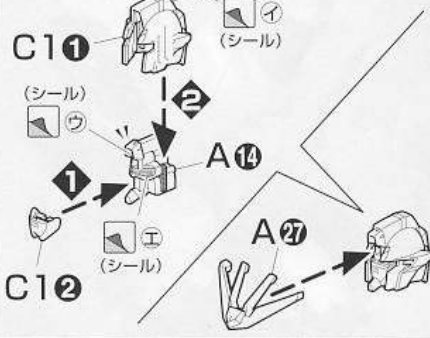

5

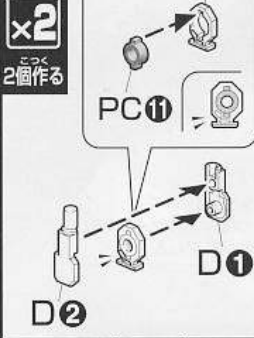

6

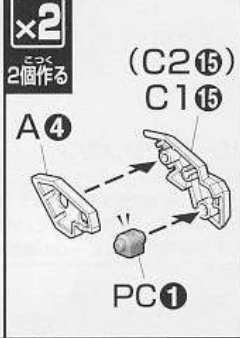

7

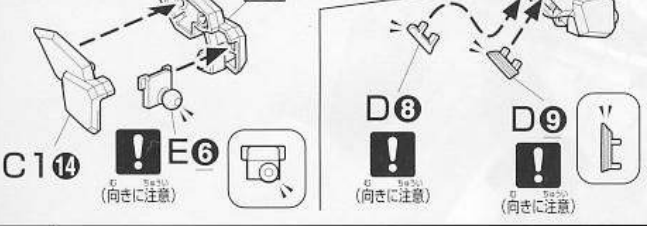

9

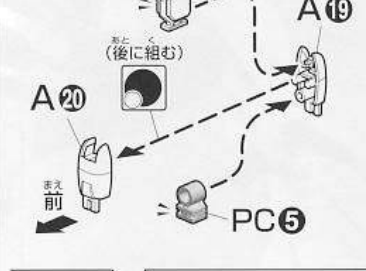

10

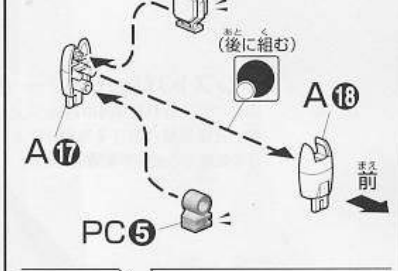

8

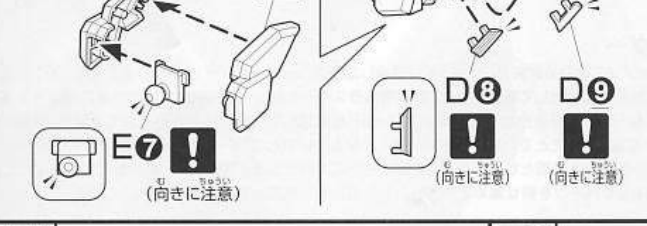

11

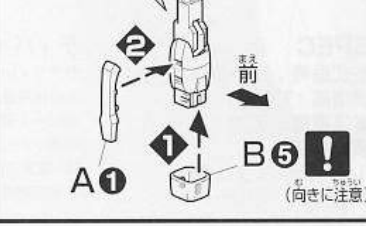

12

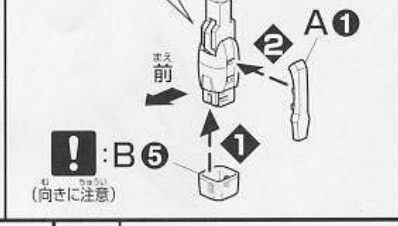

11

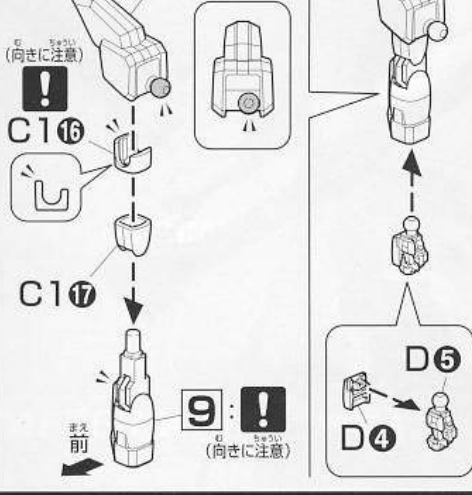

12

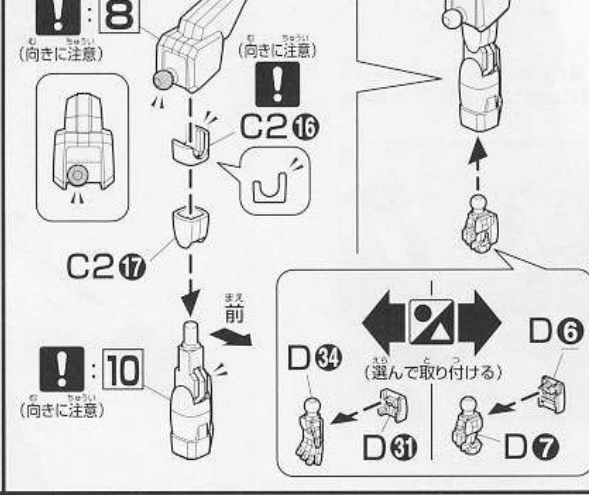

13



14
 ×2
 こっく 2個作る

※きれいに切り取ります。
C1⑫
(C2⑫)

※きれいに切り取ります。
B7

B6
PC③

15
 ×2
 こっく 2個作る

D1⑪
PC⑪

D14
D1⑬

16

PC⑧
 (後に組む)

A2②

A④①
15

17

PC①
A7⑦

A8⑧
PC①

向きをかえます。
 ※きれいに切り取ります。
A⑤
C1⑬

18

16
 (シール) ①

17

A12⑫
14

〈横から見た図〉
E⑥
 (向きに注意)

19

A2④
PC⑧
 (後に組む)

A2③
15

20

PC①
A10⑩

A9⑨
PC①

向きをかえます。
 ※きれいに切り取ります。
C2⑬
A6⑥

21

19
 (シール) ①

20

A13⑬
14

〈横から見た図〉
E④
 (向きに注意)

22

D10⑩
PC①
C17⑰

PC①
 (後に組む)

A15⑮
C14⑭
C1⑬

23

C16⑯
A3③
 (向きに注意)

PC2②
A2②
 (向きに注意)

22

24

23で作った腰部
E8⑧
 (向きに注意)

〈下から見た図〉

21で作った左脚
18
 つくった右脚

25

13

PC2②
B2②

24

26

E12⑫
D36⑶

(シール) ①

27
 ×2
 こっく 2個作る

※シールは先に貼ります。
(C2⑳)
C1⑳

(C2㉑)
C1㉑

(シール) ①

C124⑳
C125㉑
(C224㉑)
(C225㉑)

28

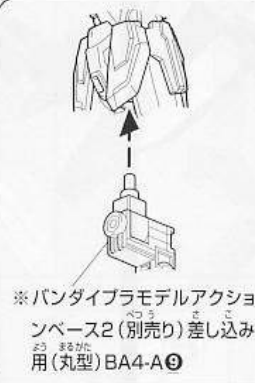
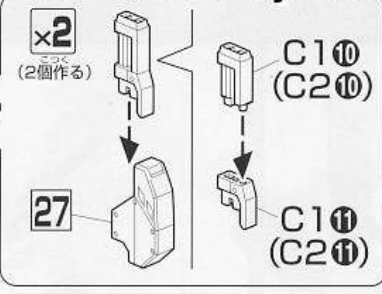
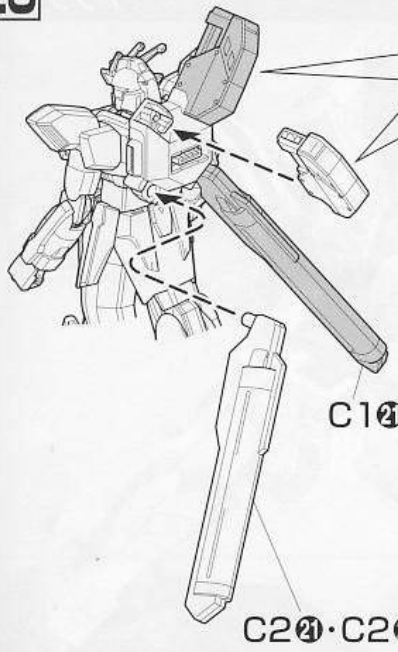

29

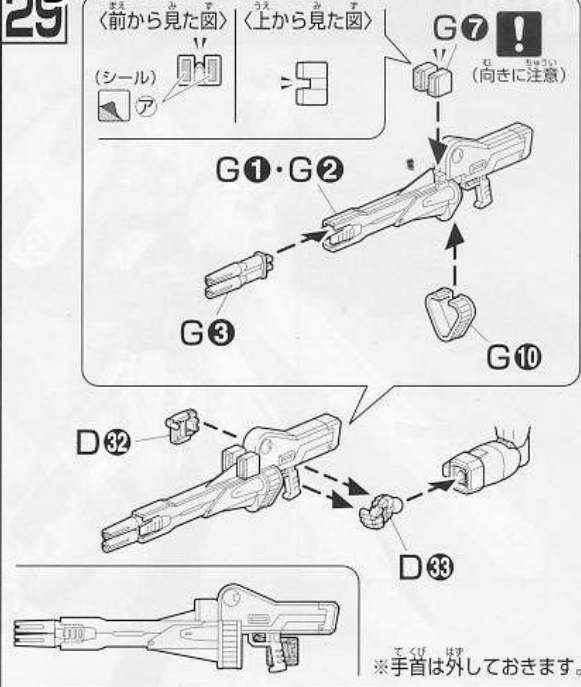

30

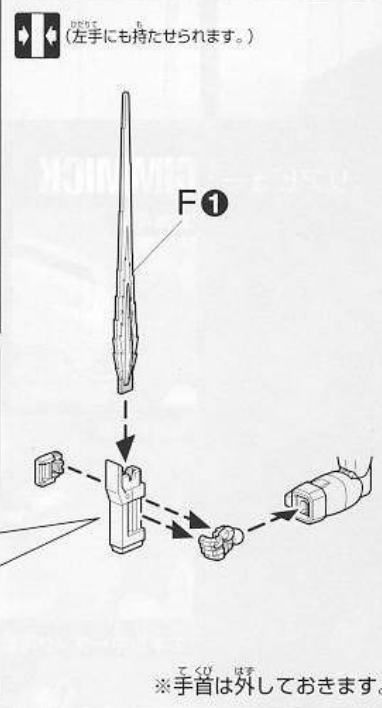
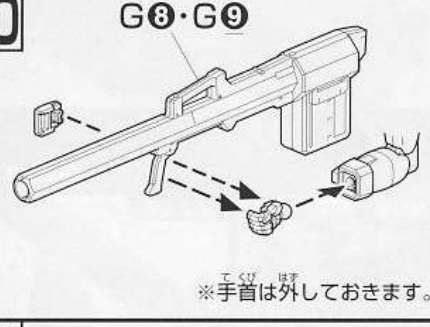

31

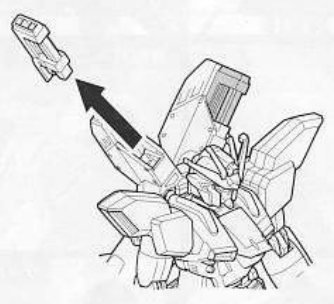

32

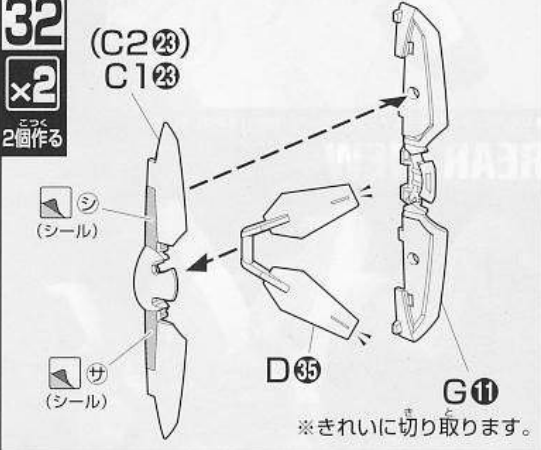

33

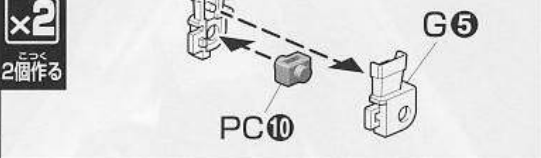

34

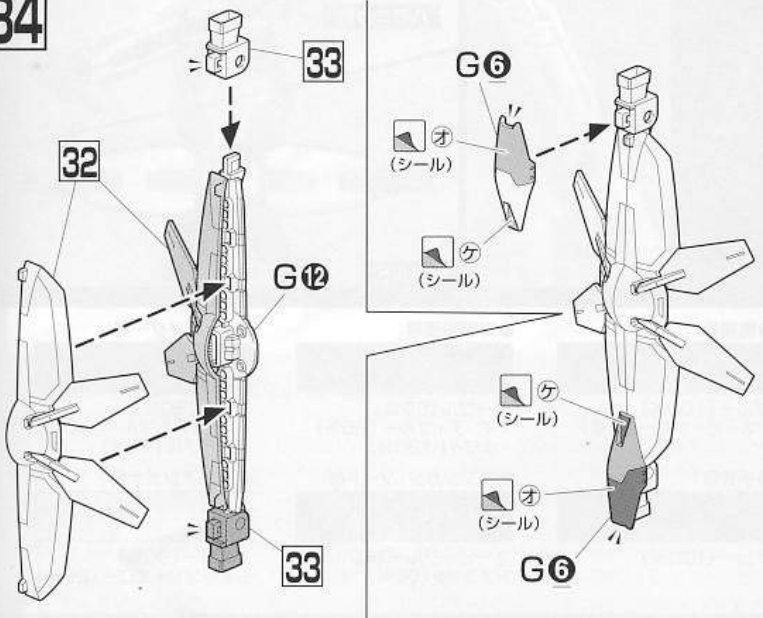

35

