

HG
GUNDAM SEED

機動戦士
ガンダム SEED DESTINY
THE ANIME



LEGEND GUNDAM

ZGMF-X666S

1/144 SCALE MODEL HG GUNDAM SEED-35





LEGEND GUNDAM

ZGMF-X666S レジェンドガンダム

1/144 SCALE MODEL HG GUNDAM SEED-35

LEGEND GUNDAM

「ZGMF-X666S レジェンド」はプラントで「ZGMF-X42S デスティニー」と共に極秘裏に開発され、プラント最高評議会議長ギルバート・デュランダルが「ロゴス」との決戦に際して投入した機体である。「ZGMF-X566S インパルス」をはじめとする「セカンドステージシリーズ」のMSを大規模に上回る性能を保持し、さらにはデスティニーと同様に前型型の動力機関「ハイパーデュートリオン」が搭載されている。これは従来のデュートリオンと積のハイブリッドであり、その出力は計算上オリジナルの数倍であるとされる。この機体の最大の特徴はシルエットからもうかがえるように前大戦終盤でザフトが投入した「ZGMF-X13A プロヴィデンス」に類似した分離式統合制御高速機動兵器群ネットワークシステム「ドラグーン」が搭載されている点にある。この武装は全周攻撃と広域域戦闘性に優れている反面、従来のシステムでは優れた空間認識能力を有している限られたパイロットにしか運用出来なかったが、「ZGMF-X24S カオス」に搭載されていた機動兵器ポッドを経て比較的容易に運用可能なドラグーンシステムへと進化を遂げている。

レジェンドは元々、特務隊「FAITH」のアスラン・ザラに与えられるべくミネルバに配備された機体であった。しかしアスランはデュランダルの「与えられた役割を果たすことが幸せだ」という言葉に疑念を持ち、ザフトと決別。メイリン・ホークとともに配属地もないグフに搭乗してジブラルタル基地から脱走する。そのため、デュランダルはレイ・ザ・バレルをレジェンドに搭載させ、デスティニーに搭乗したシン・アスカとともに機密保持の名目でアスランの乗ったグフを追撃するよう命令する。この戦闘でアスラン機はデスティニーによって撃墜されているが、その記録は非公認となっている。以後、レジェンドはレイの搭乗機として運用され、ロゴスの一員であるロード・ジブリーを倒すなど、「デスティニープラン」実現に向けての先鋒を務めるのである。

BANDAI 2005 MADE IN JAPAN



フロント

レイ・ザ・バレル

ギルバート・デュランダル議長から数々の功績を称えられ、シンと同じく特務隊「FAITH」に任命される。シンを言葉巧みに誘導し、次第に自分やデュランダルの示す世界を首肯させていく。やがてシンやルナマリアに対して作戦指揮を取るようになっていく。議長が自分に付して全権の信頼を寄せている。自分のことを理解している。そして議長の言葉だけを信じている。レイにとってはそれが全てである。それを守るためには、かつては戦友であったアスランでさえためらうことなく手段を選ばず殲滅しようとする非情な一面を持つ。それに従うこと、それは「裏切り」である。

※この商品には、「HG レジェンドガンダム」が1体入っています。

0138414



GDU-X7 突撃ビーム機動砲

先端に4つのビームスパイクが装備されているドラグーン。変形自在の格闘能力が付与され、多次元攻撃を可能とする。

GDU-X5 突撃ビーム機動砲

背面に5基装備されたドラグーン。引力下では装備されたまま可動し、固定武器として敵に対して砲撃することも可能である。腰部左右のスカート部分も同じものであり、実際は計8基が装備されている事になる。

レジェンドガンダム

型式番号: ZGMF-X0009

全高: 18.55m

重量: 86.02t

武装: MMI-GAUZE

17.5ミルCWS

MA-BAR78F 高エネルギービームライフル

MA-MBOSデファイアント改

ビームジャベリン

MX2351ソリドゥスフルゴール

背部・ドラグーン

(ビーム・スパイク装備タイプ)

●GDU-X7 突撃ビーム機動砲

背部&脚部・ドラグーン

(消費タイプ)

●GDU-X5 突撃ビーム機動砲

MA-MBOS デファイアント改 ビームジャベリン

脚部に収納されたビームジャベリン。左右に収納され単体でビームサーベルとしても使用可能。連結する事でナギナタ状の武器として使用可能である。

MECHANISM

MA-BAR78F

高エネルギービームライフル

先行したセカンドステージシリーズMSに装備

されていたビームライフルの改良型で、

従来型よりも大型化されている。

ハイパーデュートリオン搭載により、出力と連射性が大幅にアップした。

また、背部のバックパックにも装備が可能である。

MX2351 ソリドゥスフルゴール

両手の甲に装備されたビームシールド。デスティニーに装備されているものと同一である。一説には「CAT1-X1/3 ハイペリオン」に装備されていた「モノフェーズ光線シールド」の複製とも思われる。前大戦後、改造したユラック連邦から科学者陣によりもたらされたものであるか? 形状は状況に応じて変化するのでオールラウンドでの使用に適している。

※写真の完成品は塗装してあります。

LEGEND GUNDAM

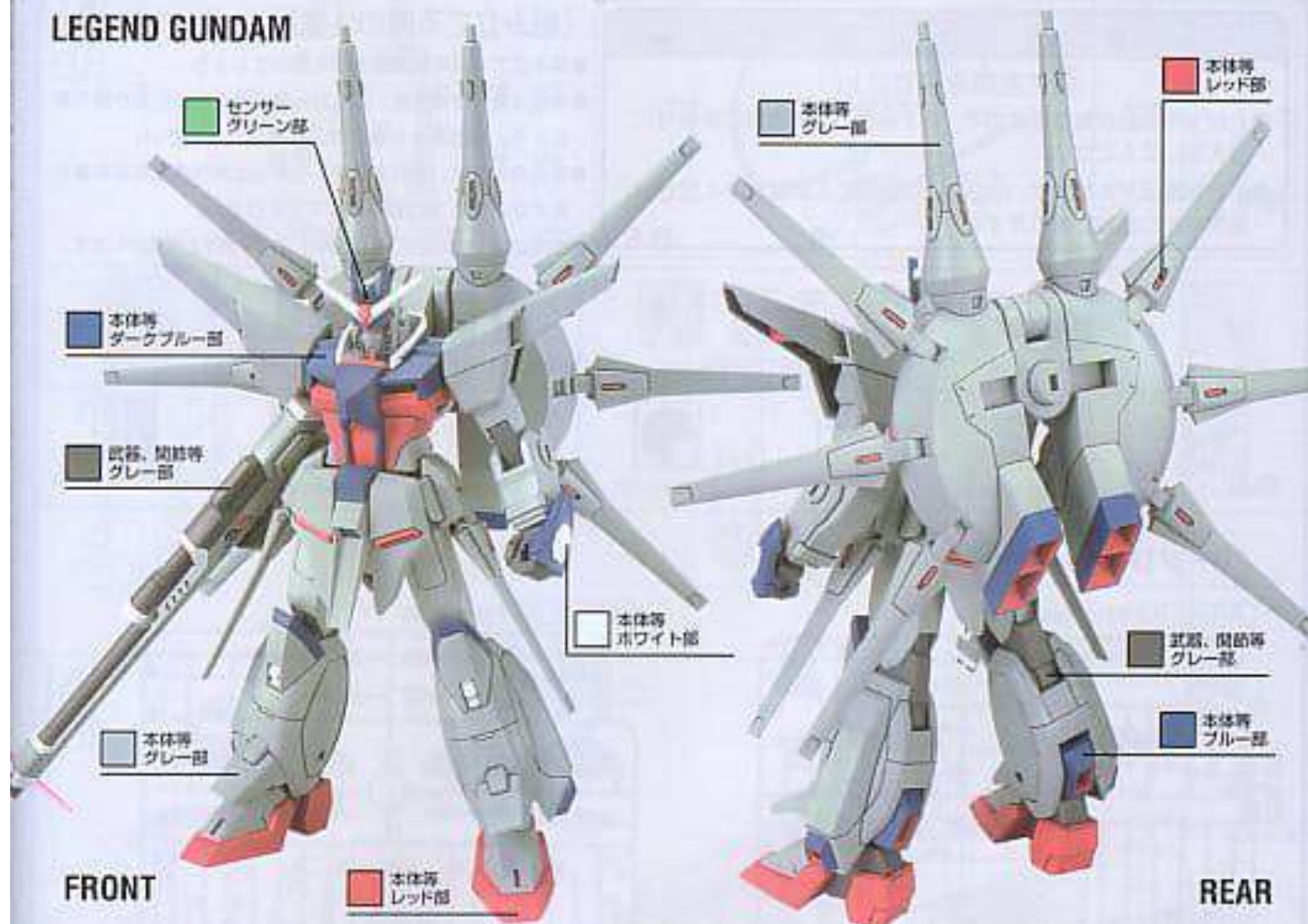

FRONT

REAR

COLOR GUIDE

※よりリアルに仕上げたい方は、下の基本色をご確認ください。
 ※塗料には、より安全な「水性塗料」のご使用をおすすめします。

●このキットで、よりリアルに塗装したい方は、(特)の50クレオス
 より発売の、ガンダムカラー(『レジェンドガンダム』用)の、その時
 カラーセットをお探しください。

●本体等グレー部:

エアラフトグレー(50%)
 +ブラック(10%)

※または、ガンダムカラー
 グレー20

●本体等ダークブルー部:

ブルー(80%)
 +ブラック(20%)

※または、ガンダムカラー
 ブルー10

●本体等レッド部:

モンザレッド(50%)
 +ブラック(10%)

※または、ガンダムカラー
 レッド7

●本体等ホワイト部:

ホワイト(100%)
 +ブラック(少量)

●武器、関節等グレー部:

ニュートラルグレー(20%)
 +ブラック(20%)

●センサー グリーン部:

ダイナグリーン(90%)
 +ホワイト(10%)

DRAGOON UNIT

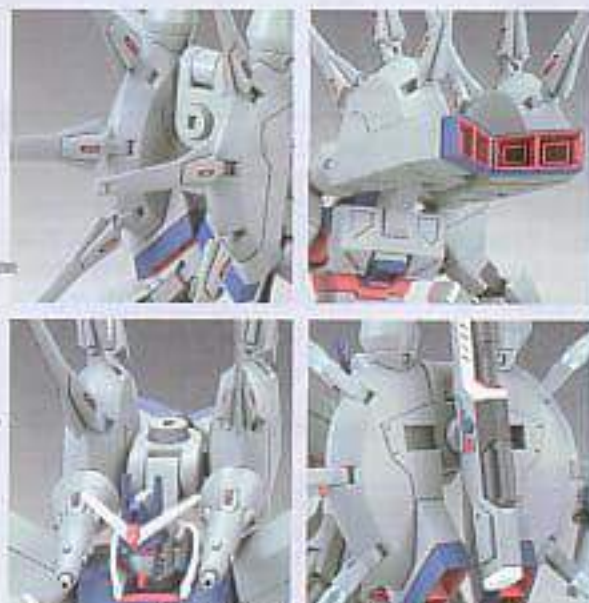

LINE UP

HG SEEDシリーズ続々発売中!



1

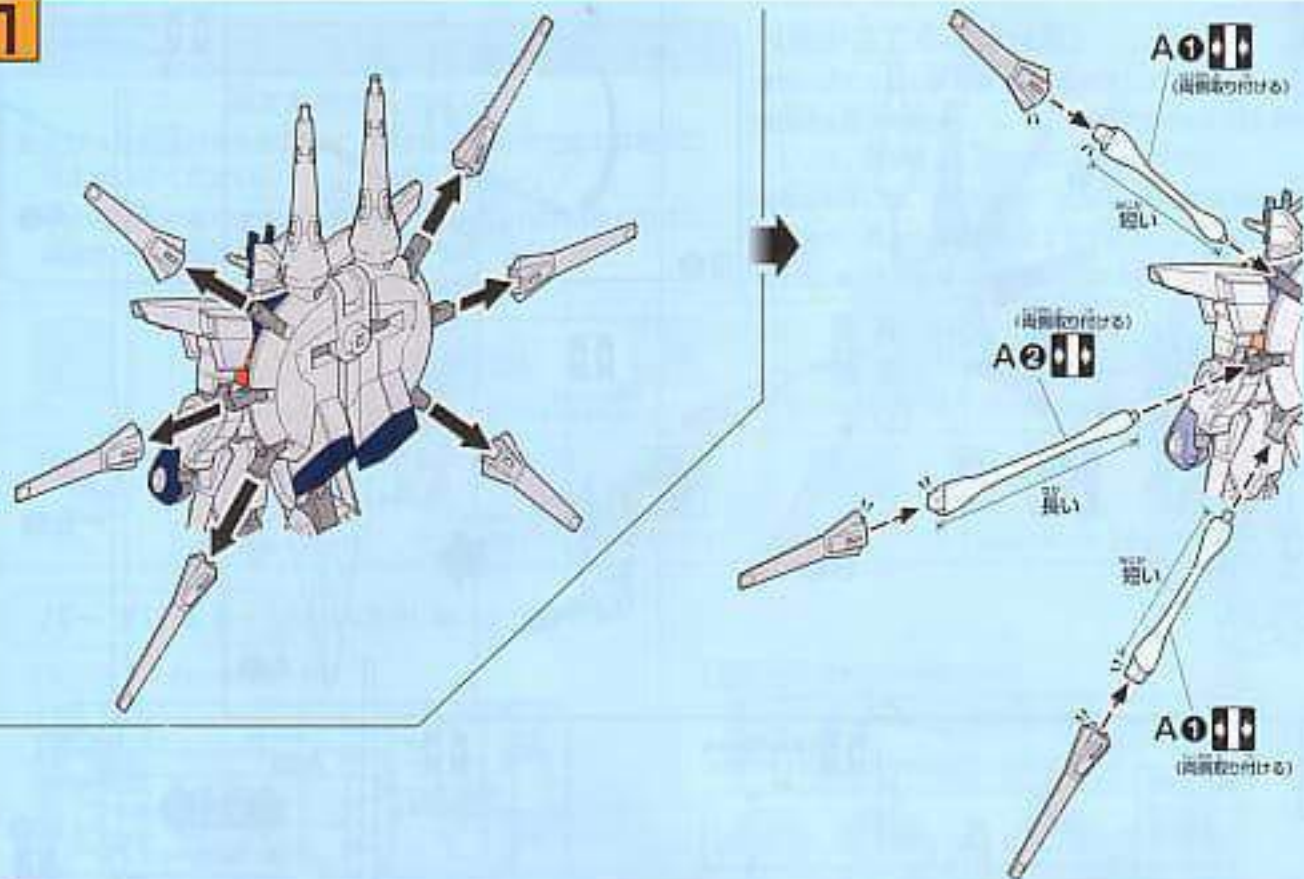

※ 1/144機動戦士ガンダムSEED HGシリーズの一部に付属の台座を取り付けて、様々なシーンの再現を試みよう!! ※この商品に台座は入っていません。



※この商品にストライクフリーダムガンダムは入っていません。



1/144機動戦士ガンダムSEED HG (別売り)シリーズの一部に付属の台座のBA10

D0

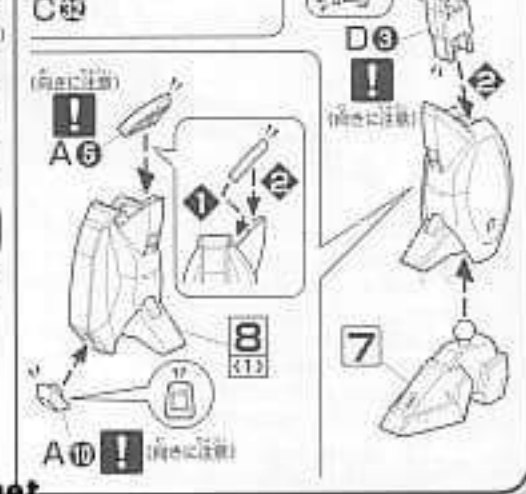
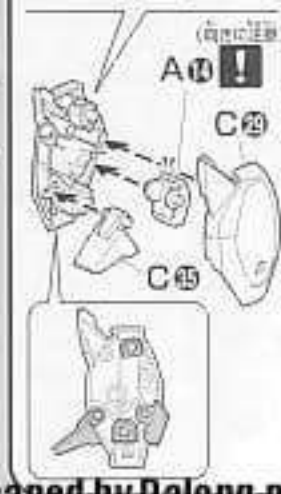
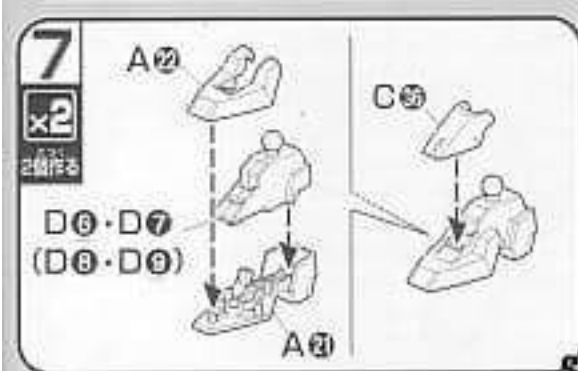
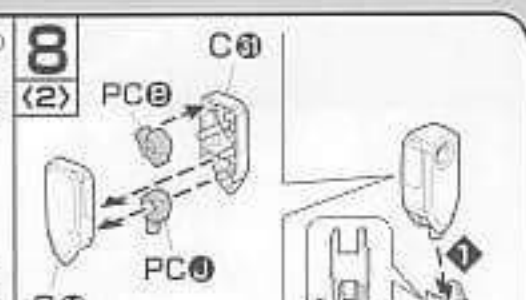
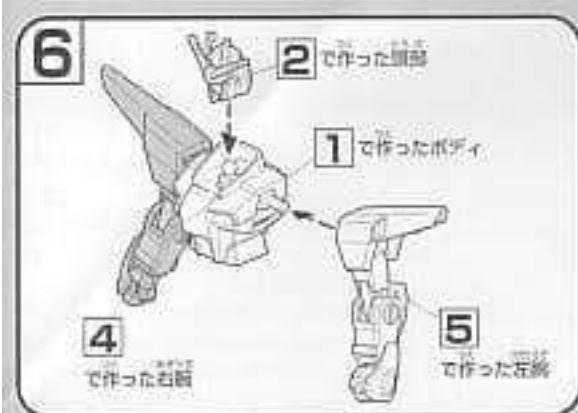
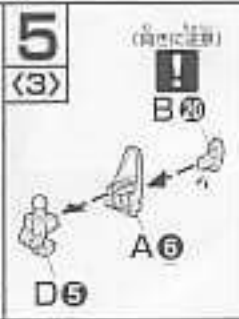
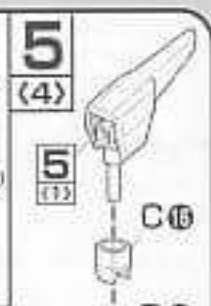
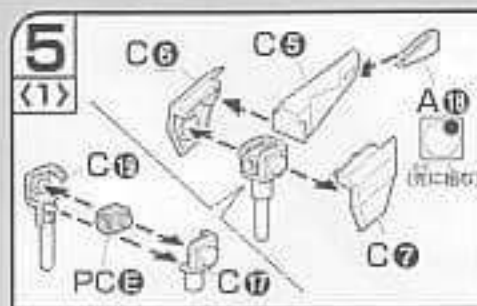
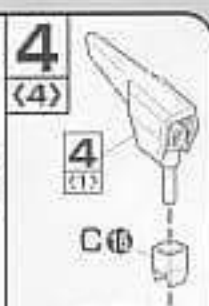
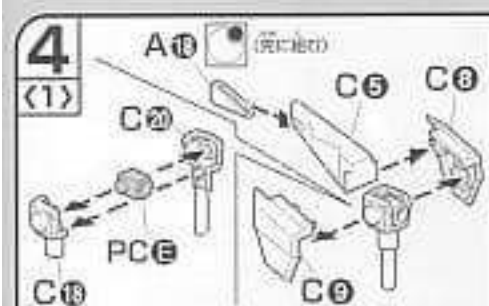
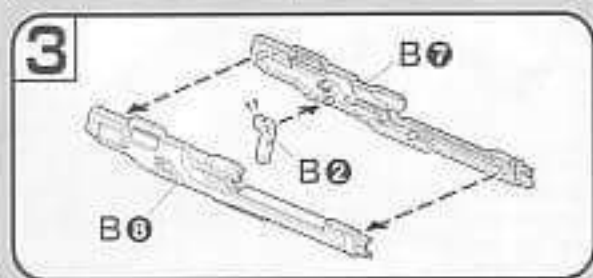
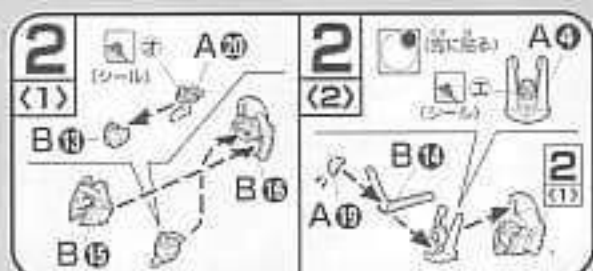
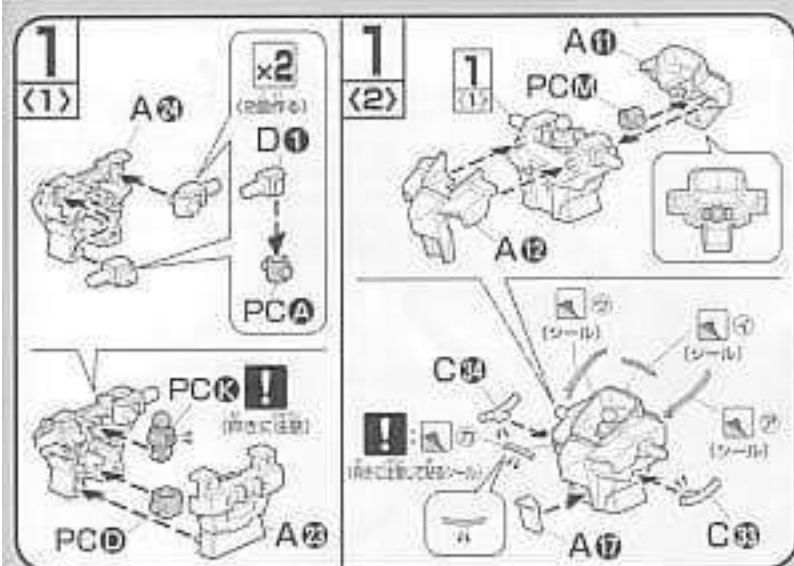

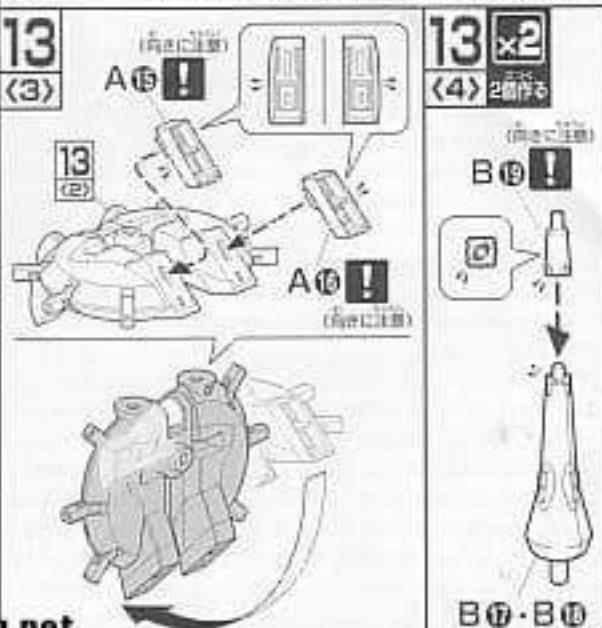
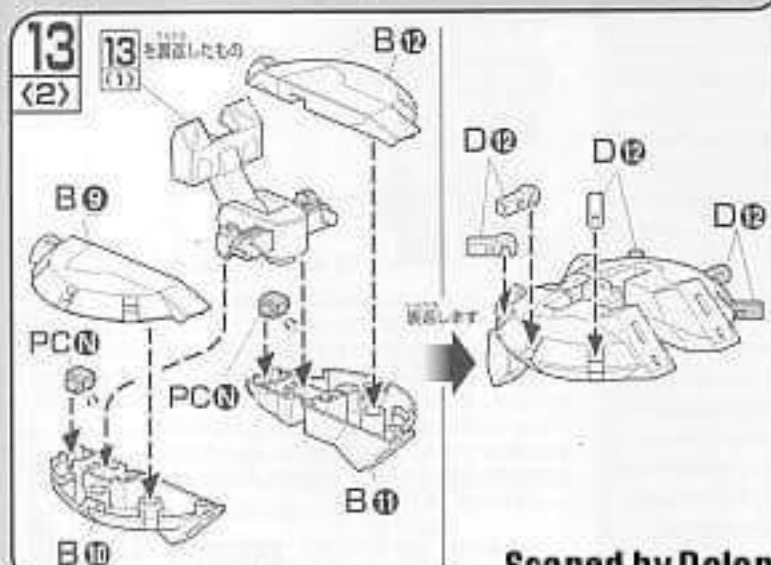
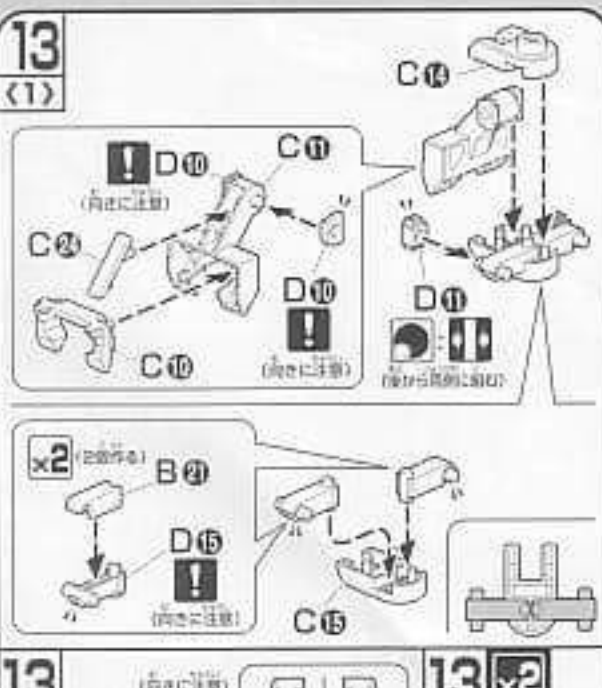
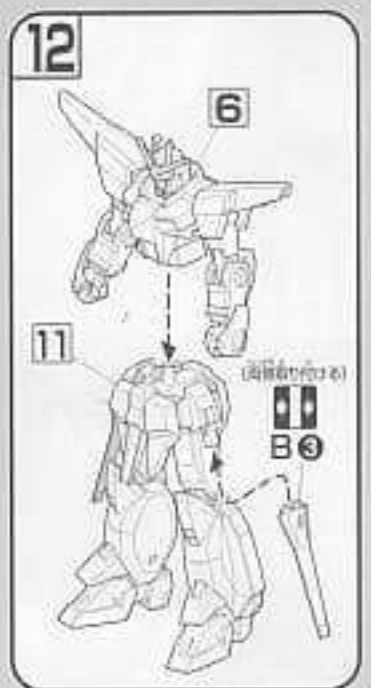
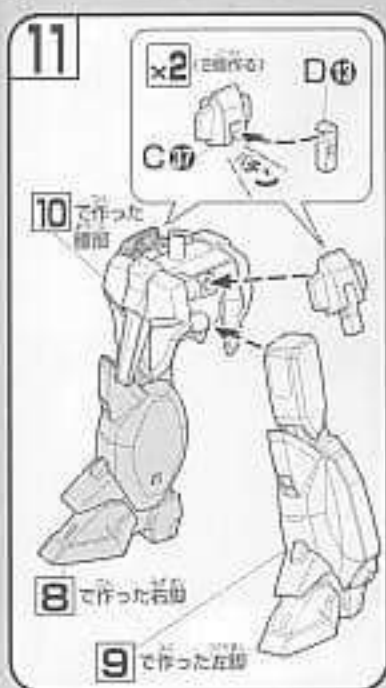
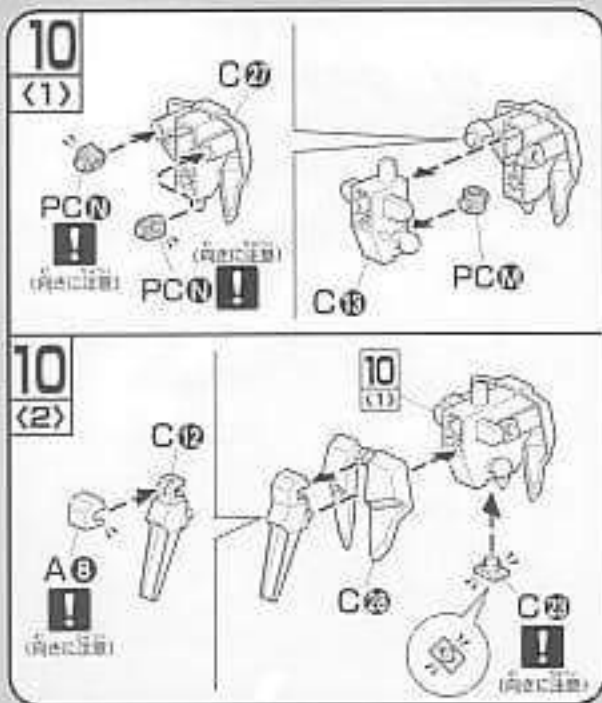
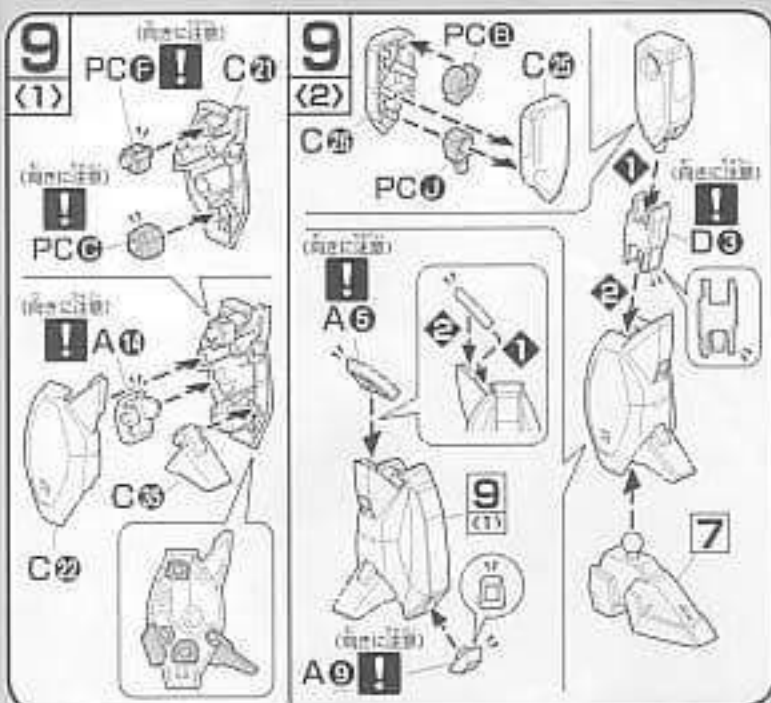

14

(1)

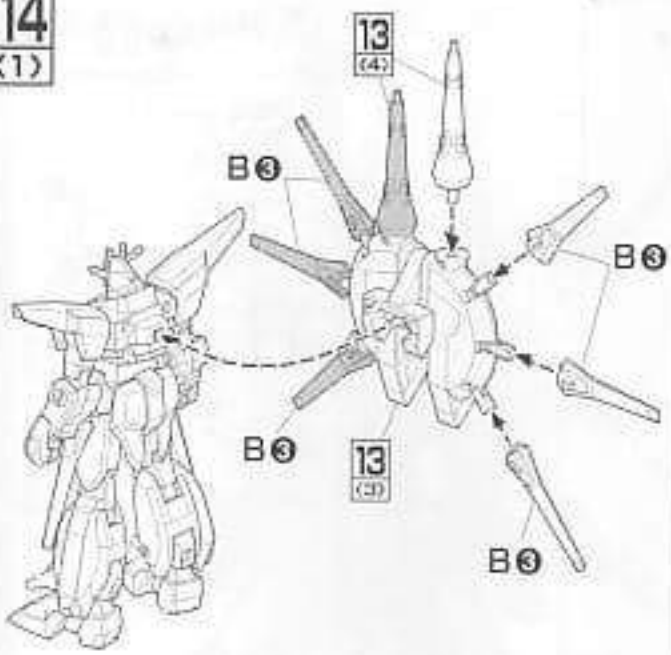

(向きを合わせる
ことが必要)

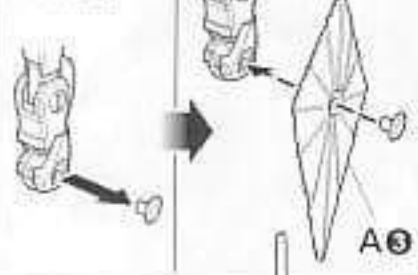

(向きを合わせる
ことが必要)



14

(2)

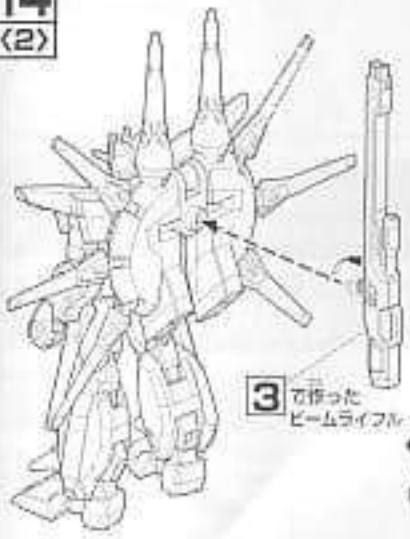

(向きを合わせる
ことが必要)

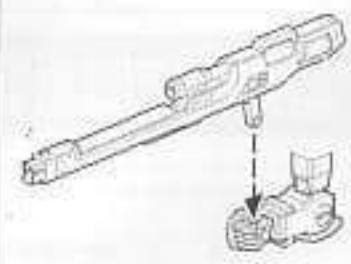

(向きを合わせる)

(向きを合わせる
ことが必要)

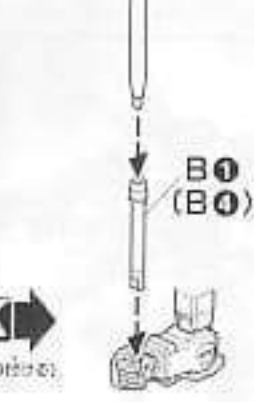

(向きを合わせる)

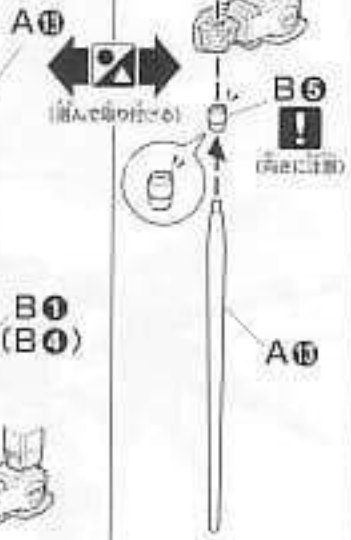

15

