

HG
GUNDAM SEED

© 創通エージェンシー・サンライズ・毎日放送

機動戦士
ガンダム SEED DESTINY
WITH THE GUNDAM SEED

STRIKE FREEDOM GUNDAM

ZGMF-X20A

1/144 SCALE MODEL HG GUNDAM SEED-34



BANDAI 2005 MADE IN JAPAN

この商品には、「HG ストライクフリーダムガンダム」が1体入っています。パッケージの写真・イラストと商品とは多少異なりますのでご了承ください。

illustrated by MORISHITA NAOCHIKA



STRIKE FREEDOM GUNDAM

ZGMF-X20A ストライクフリーダムガンダム

1/144 SCALE MODEL HG GUNDAM SEED-34

STRIKE FREEDOM GUNDAM

「ZGMF-X10A」を「フリーダム」と名付けたのは当時のプラント最高評議会の長であったパトリック・ザラである。彼はロールアウトしたばかりの2機のMSに「コーディネーターの正義と自由」を託したのだ。しかし、フリーダムはキラ・ヤマトの手に渡りザフトの切り札となることは無かった。だがそのフリーダム等の活躍によりプラントと地球連合の間には停戦協定が結ばれ、結果的に国家としての「プラント」が誕生することとなる。そしてフリーダムは表舞台に上がることの無い「伝説」となった……。そして伝説は今、甦る。「ZGMF-X20A ストライクフリーダム」はギルバート・デュランダルに翼を贈るラクス・クラインを讃頌とする旧クライン派の手で完成された。この機体の開発経緯は表に出ていない部分が多いが、信憑性の高い情報ではザフトが設計を進めていた次期セカンドステージシリーズMSのデータを盗用し、(クライン派の開発陣が意図的にリークしたという考えもある) それに前大戦後オーブでレストア中であったフリーダムのデータを(乱暴な言い方ではあるが)混ぜ合わせて誕生したのがストライクフリーダムである。そしてこのハイブリット機は元々通常のMSを遙かに凌駕していたフリーダムを更にパワーアップした為、並みの人間に操る訳は無く(どうやらそのパイロットとしてキラ・ヤマトを想定していたらしい。)最終的に開発陣の決定を承認したであろうラクス・クラインは、最愛の人が望まずも再び戦場に立つ決意をした時に新たな剣として、彼と共に戦火を駆け抜けた名機「ストライク」と「フリーダム」の名を冠し「折り」としたのかもしれない。

BANDAI 2005 MADE IN JAPAN



フロント



※この商品には、「HG ストライクフリーダム」が1体入っています。



キラ・ヤマト

前大戦を終戦に導いた後、キラ・ヤマトは半ば世界との関わりを断ち切るの片端で閉居していた。しかし激動する世界の流れは容赦無く再び戦場に彼を招いた。地球連合軍、ザフト双方を相手とした戦いの日々、やがてベルリンでの対DESTROY戦で彼の預かり知らぬ悲劇に端を発したDESTINYガンダム=シン・アスカとの死闘。激闘を化けた彼の前に一般地にまみれるも、ラクスからもたらされた新たな剣「ストライクフリーダム」をその手にキラ・ヤマトの戦いの日は続く。己が信じる物を守る為に。



0134113

EQFU-3Xスーパードラグーン 機動兵器ウイング

第2次ヤキン・ドゥーエ戦で基盤を築いたプロヴィデンスのドラグーンシステム。原型となった連合のMAメビウスゼロに搭載されていたガンバレルを含め、この兵器は特異な空間認識能力を必要とするため限られた人間にしか使用することが出来なかった。しかし、その有用を高く評価したザフト設計局は量子通信システム等を改良し、ある程度の普遍性を獲得することに成功した。ストライクフリーダムもこの最新技術を採用し、最も特約的なシルエットを持つウイングに8門のスーパードラグーンを搭載している。

ストライクフリーダムガンダム

型式番号: ZGMF-X20A

全高: 18.88m

重量: 80.09t

武装: MMI-GAU27D

31ミリ近接防衛機関砲

MA-M21KF 高エネルギービームライフル

MGX-2235カリドゥス 複相ビーム砲

MMI-M15Eクシフィアス3 レール砲

MA-M02Gシュペールラケルタ

ビームサーベル

MX2200 ビームシールド

EQFU-3Xスーパー

ドラグーン

機動兵器ウイング

●MA-80V ビーム突撃砲

MGX-2235カリドゥス 複相ビーム砲

腰部に掛けられた大口徑大出力のビーム砲。全身に多くの武器を持つストライクフリーダムの中でも特に威力が高い。アビスガンダムにも同様の物が採用されていることを考えると、やはりこの機体がセカンドステージシリーズの傑作でもあることが判る。ストライクフリーダムは格エンジンを搭載しているため、アビスのそれより運動性や出力が増している。

MA-M02Gシュペールラケルタ ビームサーベル

左右のクシフィアスにバインドされているビームサーベル。X10AやX09Aのビームサーベルの改良バージョンである。セカンドステージシリーズに採用されたヴァジュラ系に対抗するために強化が図られたようだ。

MECHANISM

MA-M21KF 高エネルギー ビームライフル

MA-M20ルプス ビームライフルを改良したビームライフル。ストライクフリーダム仕様で大幅な変更がなされており、最大の特徴として2本を前後にジョイントすることで、より長射程高出力のロングライフルとしても使用することが出来る。通常は左右腰部にマウントされている。



MX2200 ビームシールド

左右の腕に装備されたビームシールド。同様の武装がデスティニーにも見受けられることから、ザフトの最新技術の転用だろう。元々この装置自体は、前大戦時のユーラシア連邦で開発された「モノフェーズ光波シールド」からの応用であると思われる。



MMI-M15Eクシフィアス3 レール砲

左右腰部に取り付けられたレールガン。オリジナルであるフリーダムに搭載されていたクシフィアスの改良発展型。ビームサーベルのバインダーも兼ねており、また腰部にビームライフルをマウントした際に後部スカート側にスライドする。

Scanned by Dalong.net

※写真の完成品は塗装してあります。

STRIKE FREEDOM GUNDAM

REAR

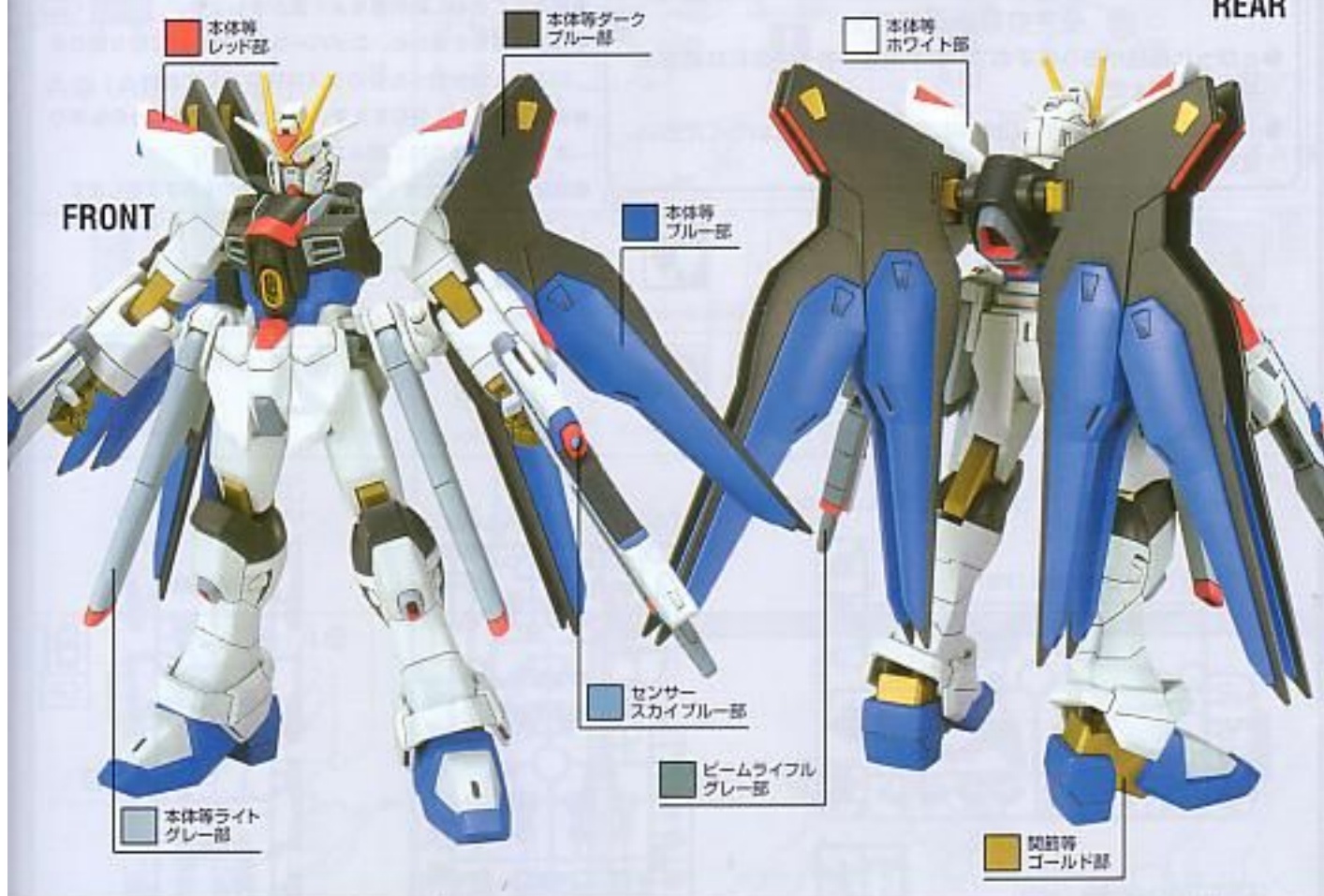

COLOR GUIDE

※よりリアルに仕上げたい方は、下の基本色をご覧ください。
 ※塗装には、より安全な「水性塗料」のご使用をおすすめします。

●このキットを、よりリアルに塗装したい方は、(株)GSIクレオスより発売の「ガンダムカラー」(「ストライクフリーダムガンダム」用、その他カラーセット)をお使いください。

●本体等ホワイト部:

ホワイト(100%)
 +ミディアムブルー(少量)

※または、ガンダムカラーホワイト

●本体等ダークブルー部:

ブルー(40%)
 +ブラック(30%)
 +レッド(20%)
 +ホワイト(10%)

※または、ガンダムカラーグレーB

●本体等ブルー部:

コバルトブルー(50%)
 +インディブルー(30%)
 +ホワイト(20%)

※または、ガンダムカラーブルー12

●関節等ゴールド部:

ゴールド(45%)
 +クリアイエロー(45%)
 +クリアグリーン(10%)
 +スモークグレー(少量)

●本体等レッド部:

モンザレッド(80%)
 +オレンジ(20%)

●本体等ライトグレー部:

ミディアムブルー(50%)
 +ホワイト(50%)

●センサー スカイブルー部:

みず色(100%)

●ビームライフル グレー部:

ニュートラルグレー(70%)
 +ブラック(30%)

●ビームサーベル ピンク部:

クリアレッド(100%)

WEAPONS



DETAIL



LINE UP

HG SEEDシリーズ続々発売中!



1

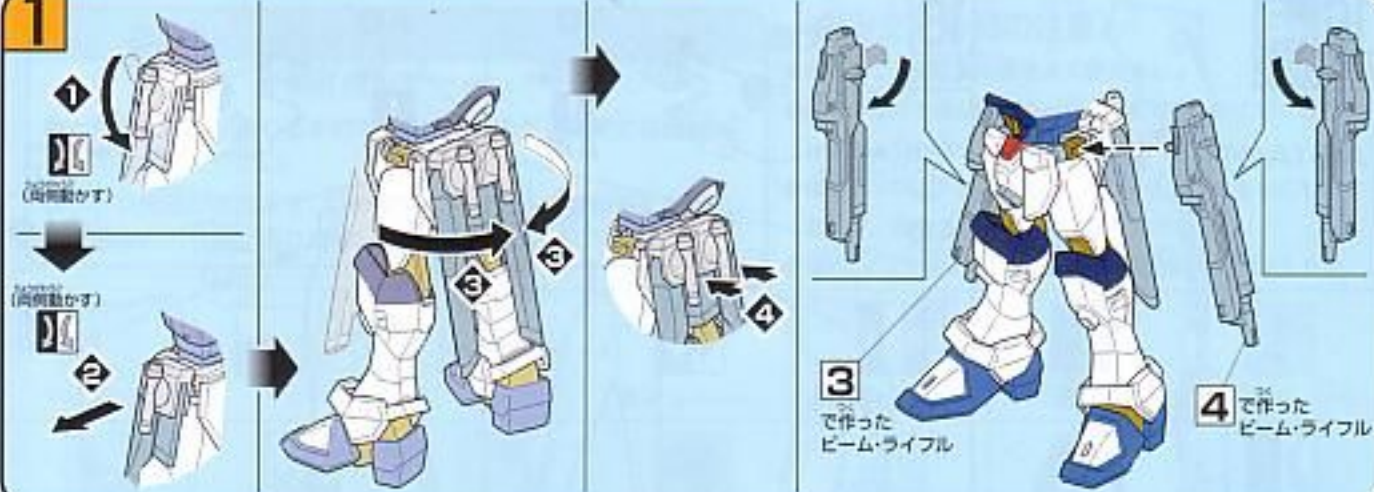

2

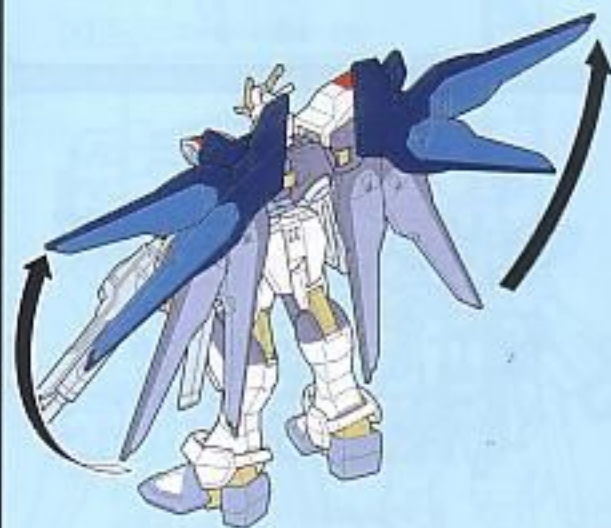

※エフェクトパーツを曲げる場合は40度くらいのお湯に2分くらい浸してから取り出し、ゆっくりと曲げてください。急に曲げると破損する恐れがあります。

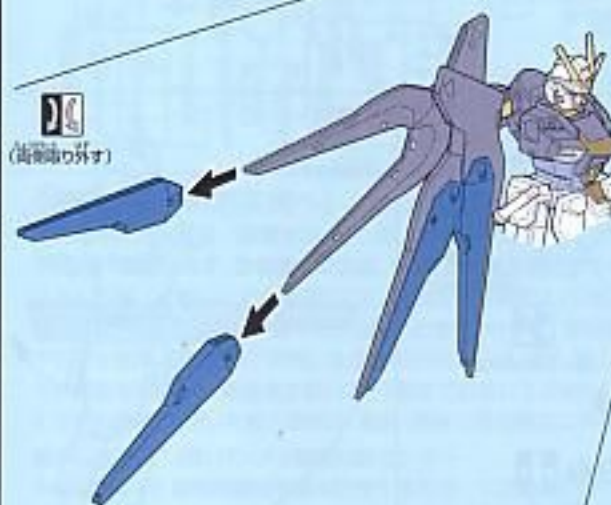

D6
(両側取り付ける)

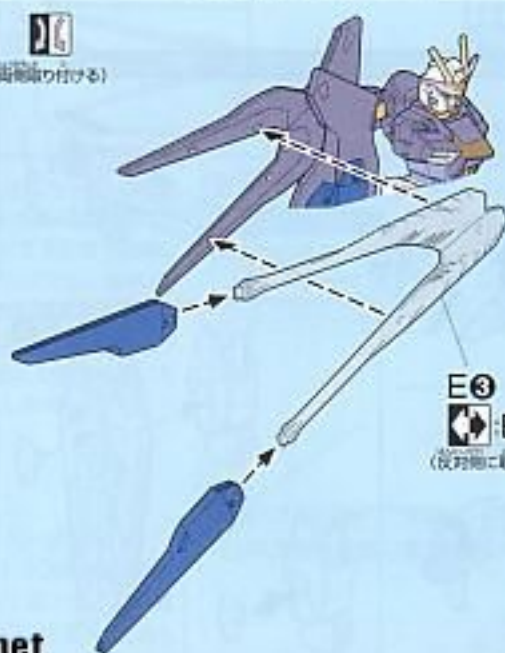

注意

必ずお読みください

- とがった部品がありますので、8才未満のお子さまには絶対に与えないでください。
- 小さな部品があります。口の中には絶対に入れないでください。窒息などの危険があります。

《組み立てる時の注意》

- 組み立てる前に説明書をよく読みましょう。
- 部品は番号を確かめ、ニッパーなどできれいに切り取りましょう。切り取った後のクズは捨ててください。
- 部品の中には、やむをえず、とがった所があるものもありますが、気をつけて組み立ててください。
- 塗装にはより安全な「水性塗料」のご使用をおすすめします。

 ・塗装するところ	 ・シールの番号	 ・シールの番号	 ・互反対側に貼り付けるパーツ	 ・両側に同じパーツを貼り付ける	 ・向きに注意して貼り付ける	 ・ビスの組み立てる位置
 ・切り取る場所	 ・部品と数値の個数を行います	 ・穴に組み立てます	 ・穴に組み立てます	 ・穴の向きを180度反転させます	 ・穴の向きを逆にして貼り付ける	 ・互反対側同じ穴に組み立てる

パーツリスト

(X印は使用しないパーツです。)

A1パーツ (スチロール樹脂: PS)

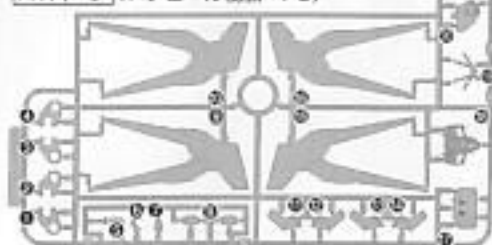

A2パーツ (ABS樹脂: ABS)



D1パーツ (スチロール樹脂: PS)

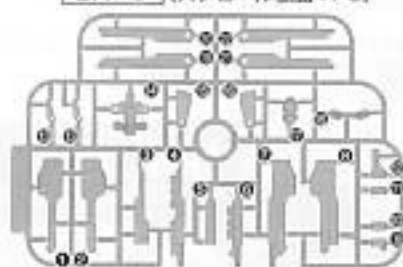

E1パーツ (スチロール樹脂: PS)

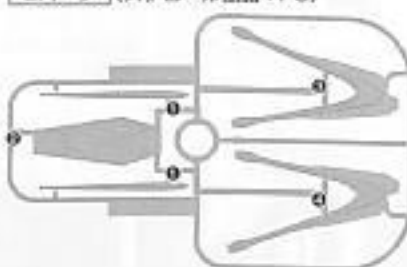

C1パーツ

(スチロール樹脂: PS)

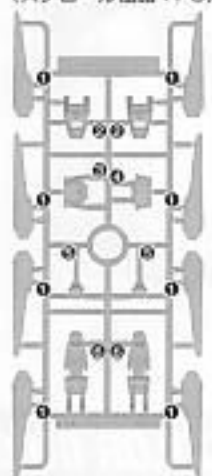

(PC-123プラス)
(ポリエチレン: PE)

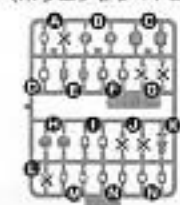

●シール..... 1

《お買い上げのお客様へ》 部品をこわしたり、なくした時は、「部品注文カード」に必要な部品の記号/番号/数量をはっきり書いて切り取り、郵便局で定額小為替をお買い求めいただき、封書(裏面に必ず、お客様のお名前、年齢、ご住所を明記してください。)にて下記までお申し込みください。代金は、料金表通りです。為替証書は無記入(白紙)で同封してください。なお、部品の形状・重量で郵送料に過不足が生じることがあります。部品発送の際に表記額を超える時は不足分を請求、表記額以下の時には残額をお返しいたします。もし部品に不良品がございましたら、その部品を切り取り、商品名を書いて、下記まで封書にてお送りください。良品と交換させていただきます。ご記入頂いた個人情報、商品・部品の発送業務以外には使用いたしません。

■申し込み先 (株)バンダイ静岡相談センター
〒424-8735 静岡県静岡市清水区西久保305 TEL0543-65-5315

《料金表》●部品代は切り取った1個の料金です。

部品番号	取扱説明書	シール	その他の部品
部品代	80円	40円	各40円
郵送料	80円	80円	120円

・電話受付時間 月～金曜日
(祝日を除く) 10時～16時
・電話番号はよく確かめてお間違いのないようご注意ください。

For Japanese use only.

部品注文カード 0134113-1600

1/144SCALE HG ガンダムSEED DESTINY
③4 ストライクフリーダムガンダム

必要な部品の記号・番号・数量をかく

●注文された理由(○で囲む)(こわしたくない)

・日中ご連絡可能な電話番号 (年齢)
() (才)
05.09

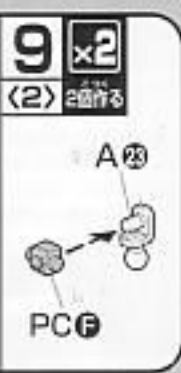
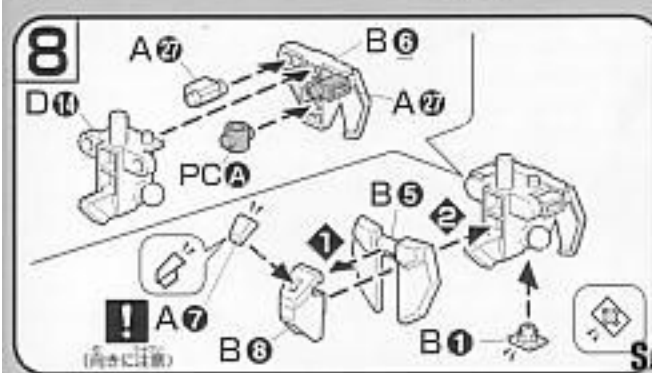
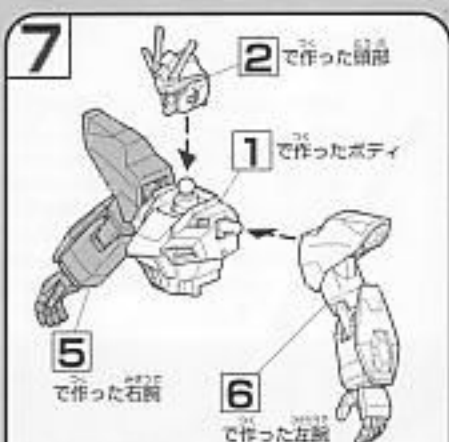
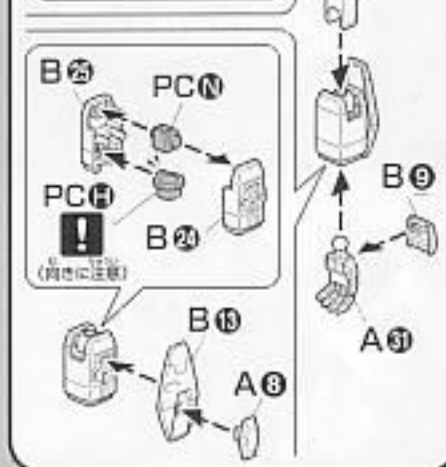
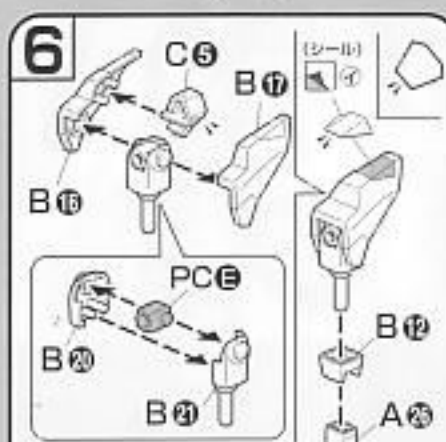
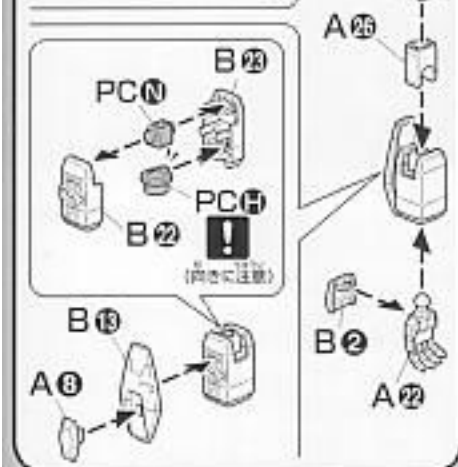
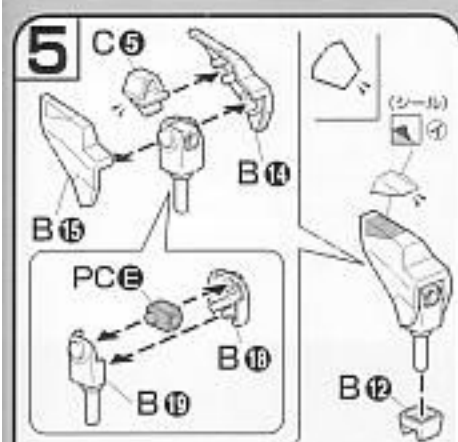
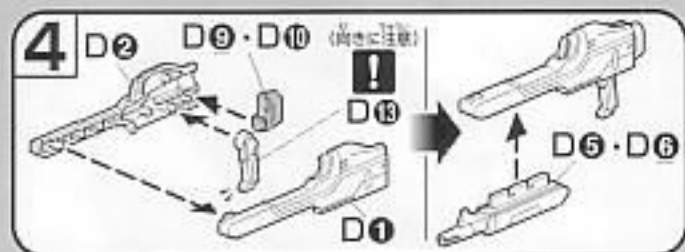
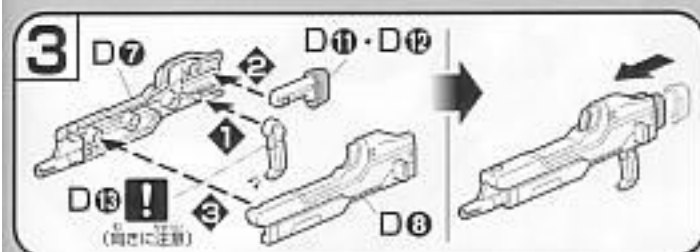
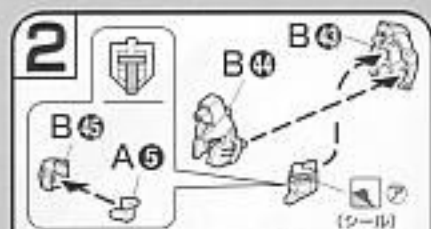
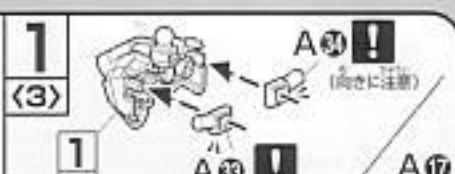
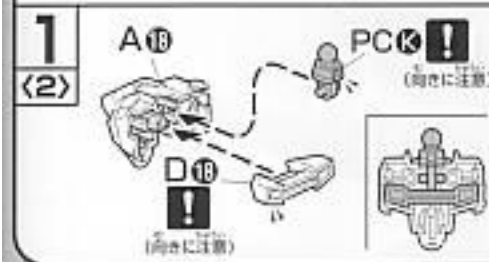
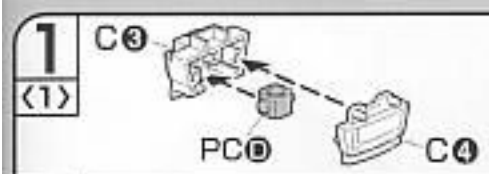

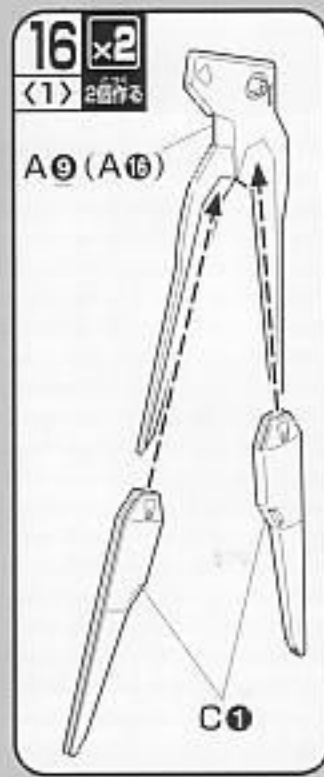
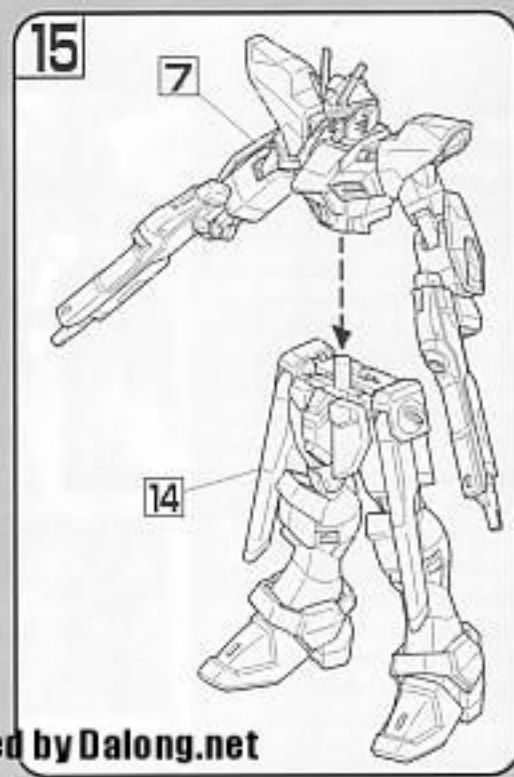
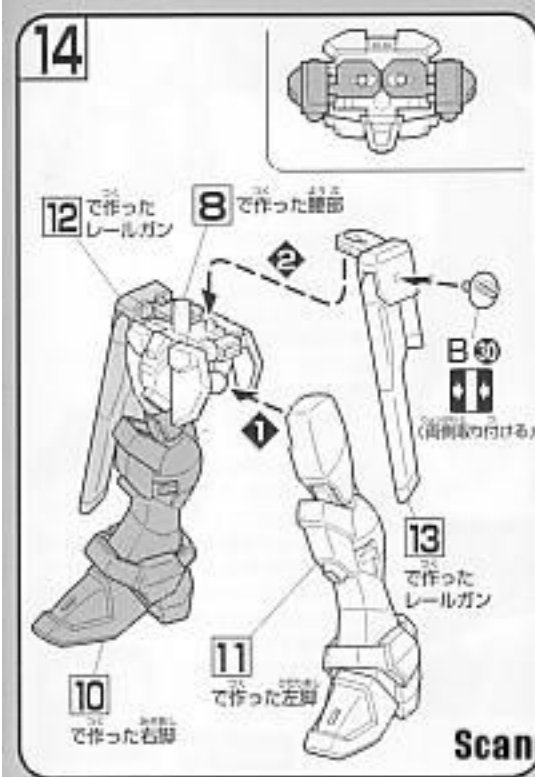
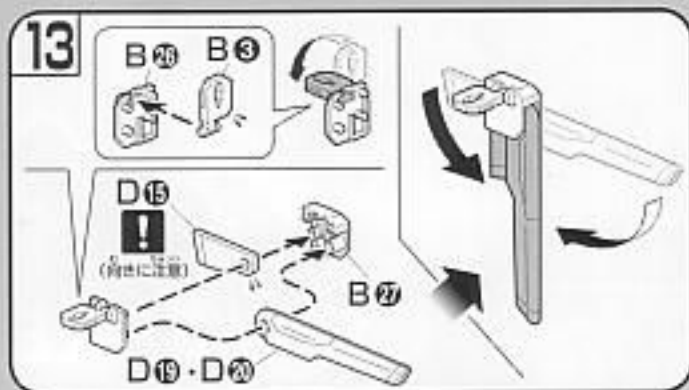
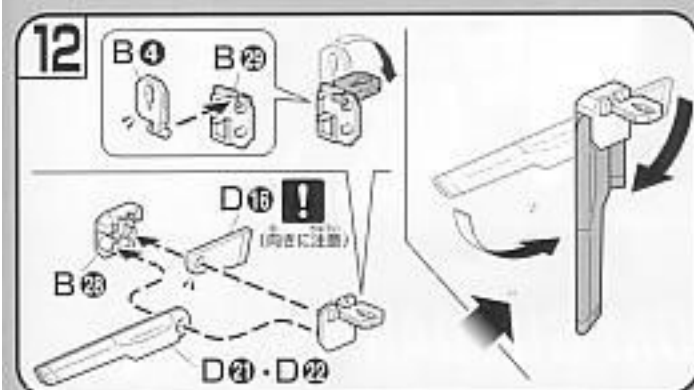
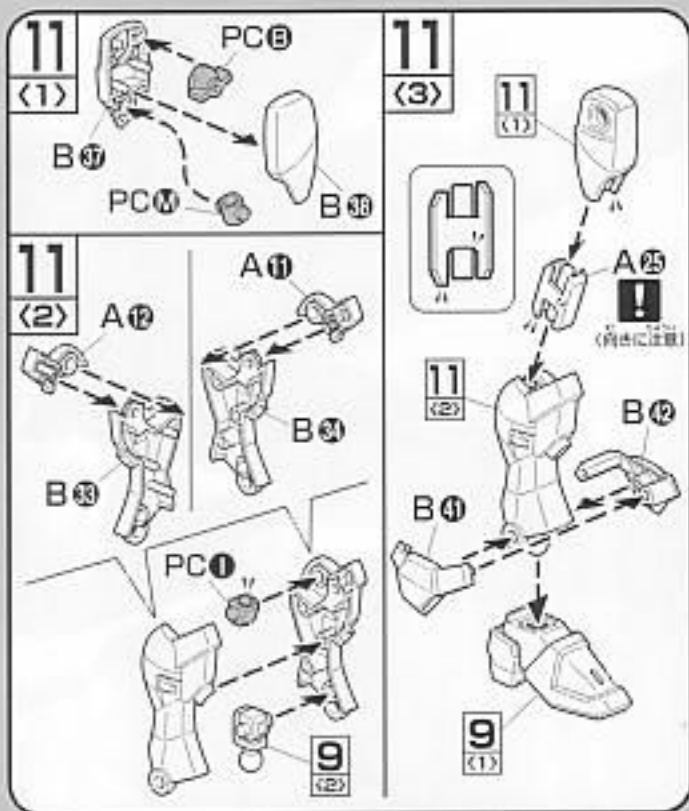
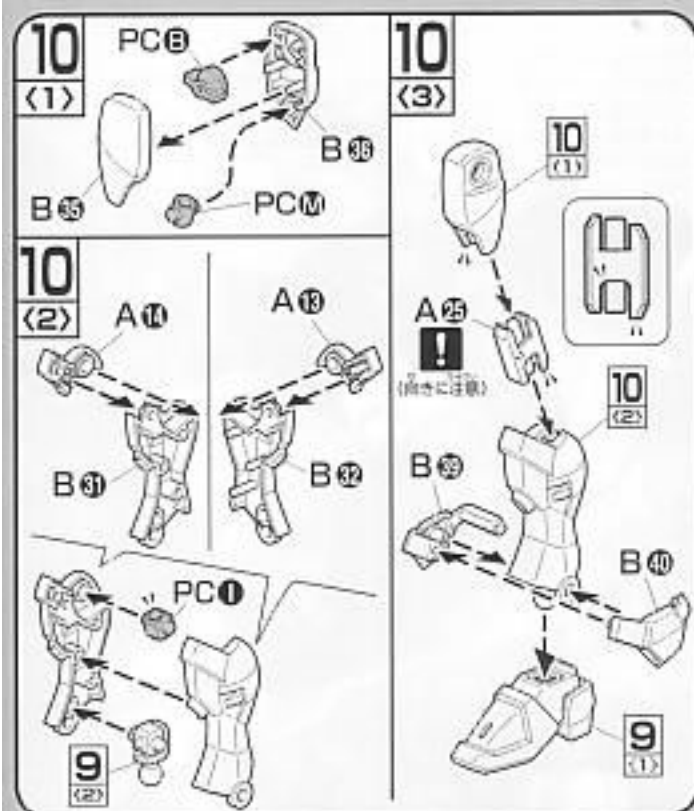

16 x2
(2) 2個分

A10 (A10)

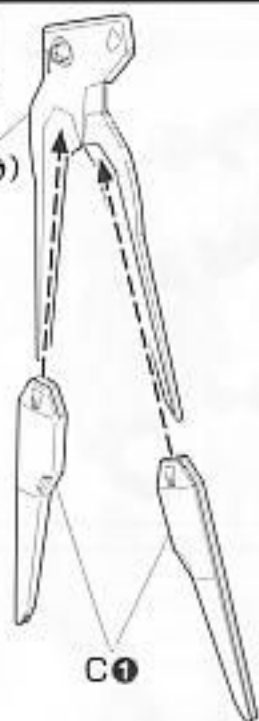

C1

16
(3)

PC10

A10

(向きに注意)

A10

A10

16
(1)

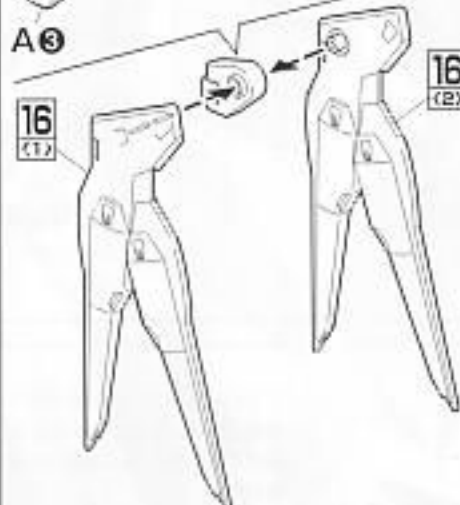

16
(2)

A10

(向きに注意)

A10

PC10

16
(1)

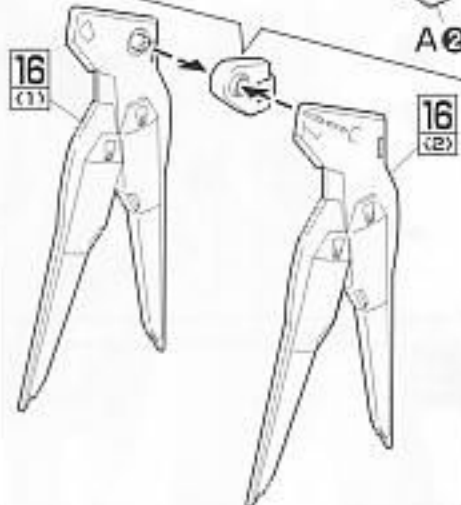

A10

16
(2)

16
(4)

A10・A10

D17

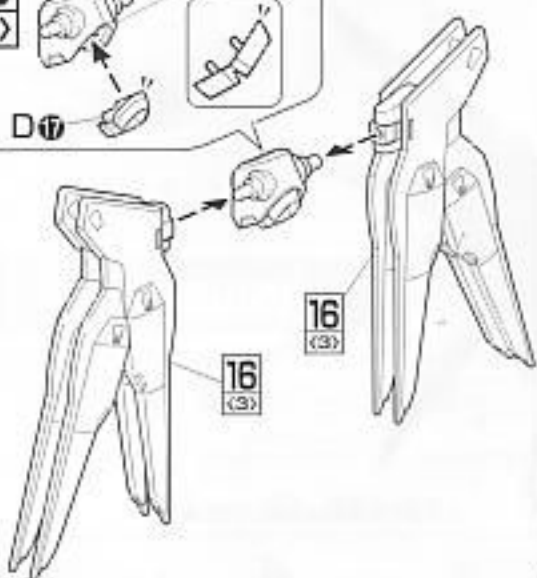

16
(3)

16
(3)

17

16 で作ったバックパック

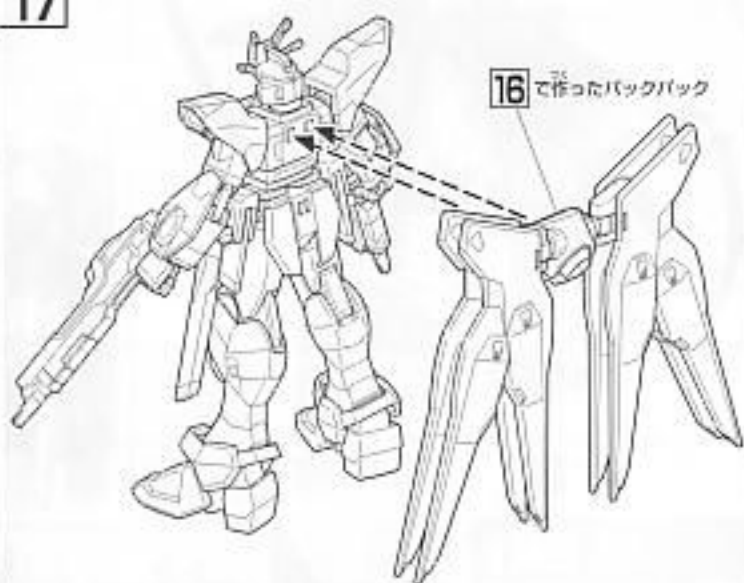

D13・D14

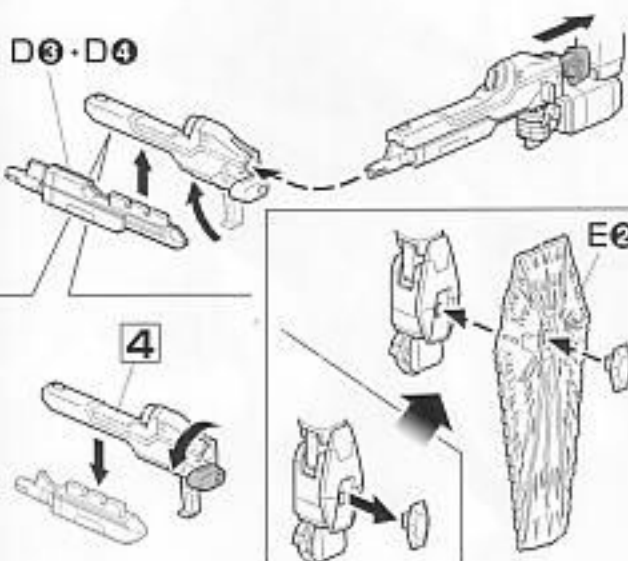

4

E10



E0

B7

(両側に挿入することできます)

D14
(向きに注意)

