

HG
HIGH GRADE

©2002 BANDAI HOBBY DIV. BANDAI
GUNDAM SEED

MOBILE GINN

ZGMF-1017 モビルジン
1/144 SCALE MODEL HG GUNDAM SEED-06



BAN
DAI

SEED
DESTINY
GUNDAM SEED
DESTINY



MOBILE GINN

ZGMF-1017 モビルジン

1/144 SCALE MODEL HG GUNDAM SEED-DS



HG
GUNDAM SEED

Scanned by Dalong.net

0117984

BAN
DAI

MMI-M8A3

76mm重突撃機銃

機銃工学の極点・マイクス市で新造されたライフル。76ミリ弾を高速度で連射する事が可能。ジンの標準装備であり、その機動性を最大限に生かすためのアサルトライフルである。

MA-M3重斬刀

マイクス市で開発された両刃の剣。ローラシア編の特殊技術を用いた超硬質の刃は連合のMAを一刀で切断する。普段は腰部に携えられている。

M68バルデウス

3連装短距離誘導弾発射筒

要撃戦闘用である「D装備」の一つ。左右腕部に装着されている。ジン本体のレーダーと連動で、ある程度の誘導性を持つ。その破壊力はヘリスボリス戦場の一因となった。

モビルガン

型式番号：ZGMF-1017

全高：21.43m

重量：78.5t

武装：MMI-M8A3

76mm重突撃機銃

MA-M3重斬刀

M68バルデウス3連装

短距離誘導弾発射筒

MECHANISM



頭部

ジンのシルエットでも特徴的な頭部。そのトサカのような部位はセンサーアレイであり、多数のセンサーやレーダーが内蔵されている。

フロント

リア

ZGMF-LRR704B

長距離進行偵察観測型ジン

ジンのバリエーションの一形態。頭部のセンサーを強化、肩部にレーダードームを追加した偵察・観測用の機体。単独での長時間運用を前提にしたため、コクピットが複座席に改造されている。
※この商品には、進行偵察型ジン用のパーツは入りません。

MOBILE GINN

ザフト軍の主力である汎用型MS。MSはファーストコーディネイターであるジョージ・グレンの木犀探査船、ツィオルコフスキーに搭載された外骨格・補助動力装置の宇田院がその始まりとされている。これを軍用に発展させ、初めて実用化したのがジンである。ニュートロンジャマーの影響下においても活動が可能なこの人型兵器と連合のMAとの戦力比は圧倒的な開きを持ち、開戦当初は機体高クラスですら単独での戦闘を避けていた程であった。

ジンはその汎用性から様々な環境下で運用されており、水中仕様のワズプタイプや砂漠仕様のオーカータイプ等多くのバリエーションが存在している。

MATERIAL

ミゲル・アイマン

ザフト軍のパイロット。ヘリオポリスにおけるガンダム奪取作戦でアスラン達のサポートとしてコロニー内に突入。起動したストライクガンダムと2度遭遇して激闘を繰り広げた。



MOBILE GINN

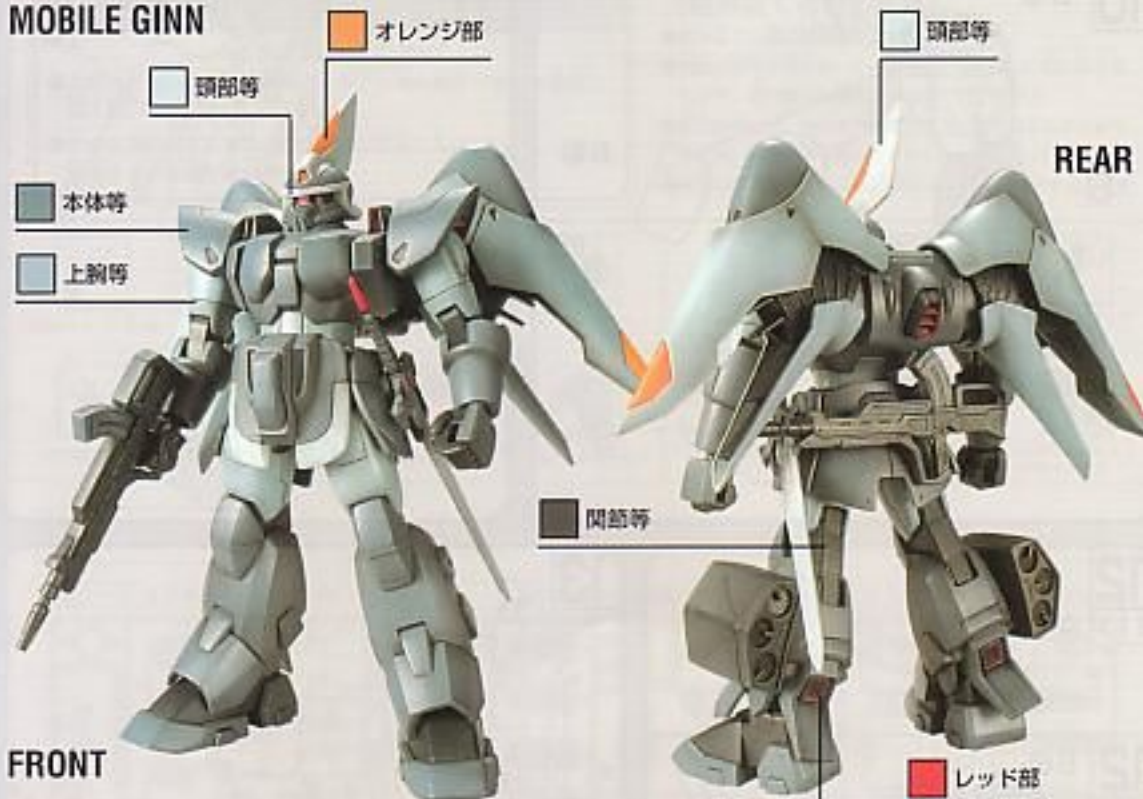

COLOR GUIDE

●よりリアルに仕上げたい方は、下の基本色をご確認ください。
 ※塗料には、より安全な「水性塗料」のご使用をおすすめします。

●このキットを、よりリアルに塗装したい方は、(特)GSE クレオスより発売の「ガンダムカラー」「Eビルジン」用その他カラーセット)をお使いください。

●本体等：

■ ブルーグレー (80%)
■ +ホワイト (10%)
■ +ブラック (10%)

※または、ガンダムカラー
グレー-19

●上腕等：

■ ライトブルー (40%)
■ +ホワイト (40%)
■ +暗灰白色 (20%)

●頭部等：

■ ホワイト (80%)
■ +ブルーグレー (10%)

※または、ガンダムカラー
ブルー-25

●関節等：

■ ネービーブルー (100%)

●武器等：

■ ネービーブルー (80%)
■ +ブルーグレー (20%)

●オレンジ部：

■ オレンジ (100%)

※または、ガンダムカラー
イエロー-2

●レッド部：

■ モンザレッド (100%)



WEAPON



注意

必ずお読みください

- とがった部品がありますので、子ども未満のお子さまには絶対に与えないでください。
- 小さな部品があります。口の中には絶対に入れないでください。窒息などの危険があります。

(組み立てる時の注意)

- 組み立てる前に説明書をよく読みましょう。
- 部品は番号を確かめ、ニッパーなどできれいに切り取りましょう。切り取った後のクズは捨ててください。
- 部品の中には、やむをえず、とがった部分があるものもありますが、気をつけて組み立ててください。
- 塗装にはより安全な「水性塗料」のご使用をおすすめします。



・説明書をするところの図



・シールの番号



・デカールの番号



・反対側に貼り付けるパーツ



・両側に同じパーツを取り付ける



・向きに注意して取り付ける



・ビスの締めすぎに注意



・切り取るところ



・部品も数個の増量があります



・先に組み立てます



・後に組み立てます



・数値に合わせて回転させます



・どちらかを選んで取り付ける



・反対側も同じように動かします

パーツリスト

Aパーツ (スチロール樹脂: PS)



Bパーツ (スチロール樹脂: PS)

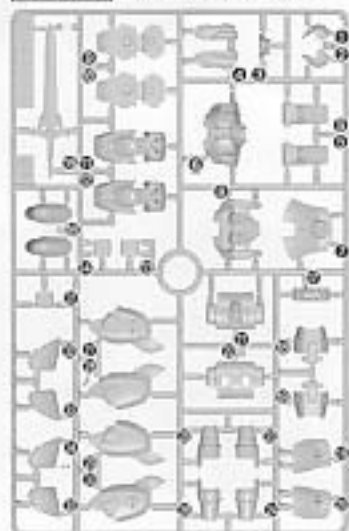

Cパーツ (スチロール樹脂: PS)

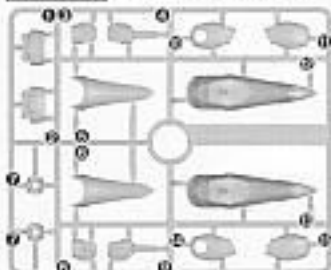

(PC-123プラス)
(ポリエチレン: PE)

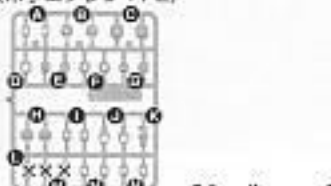

●シール.....1

(お買い上げのお客様へ)

部品をこわしたり、なくした時は、「部品注文カード」に必要な部品の記号/番号/数量をはっきり書いて切り取り、郵便局で定額小為替をお買い求めいただき、封書(裏面に必ず、お客様のお名前、年齢、ご住所を明記してください。)にて下記までお申し込みください。代金は、料金表通りです。為替証書は無記入(白紙)で同封してください。なお、部品の形状・重量で送料に過不足が生じることがあります。部品発送の際に表記額を超える時は不足分を請求、表記額以下の時には増額をお返しいたします。もし部品に不良品がございましたら、その部品を切り取り、商品名を書いて、下記まで封書にてお送りください。良品と交換させていただきます。

■申し込み先 (株)バンダイ静岡相談センター

〒424-8735 静岡県静岡市清水西久保305 TEL0543-65-5315

(料金表) ●部品代は1個の料金です。・電話受付時間 月～金曜日

(祝日を除く) 10時～16時

・電話番号はよく確かめてお間違

いのないようにご注意ください

部品番号	取扱説明書	シール類	その他の部品
部品代	80円	40円	各40円
郵送料	80円	80円	120円

For Japanese use only.

部品注文カード

0117984-1000

1/144SCALE HG ガンダムSEED
06 モビルジン

必要な部品の記号・番号・数量をかく

●注文された理由(○で囲む)(こわしたくない)

・日中ご連絡可能な電話番号

()

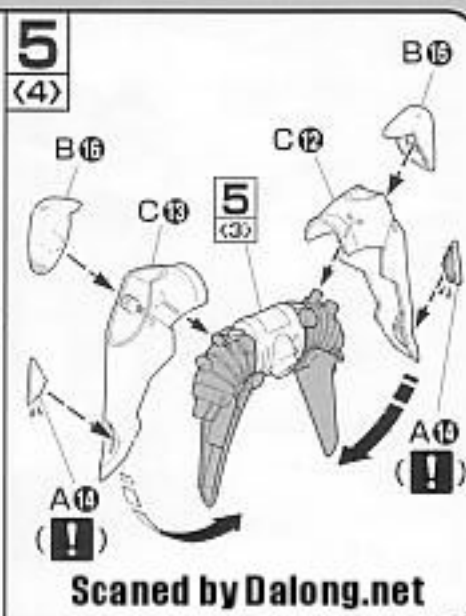
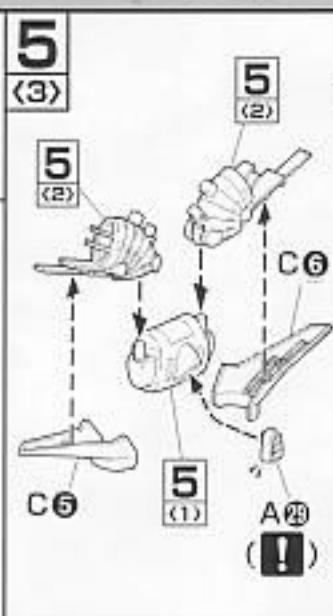
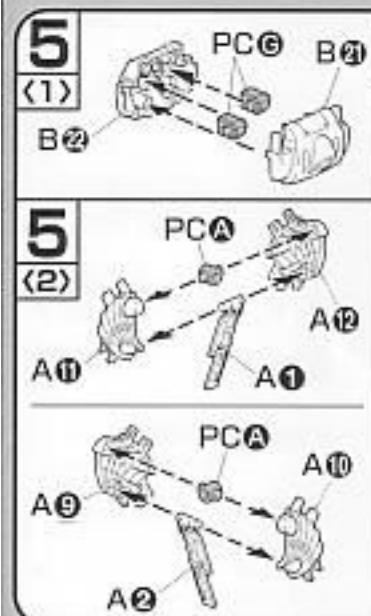
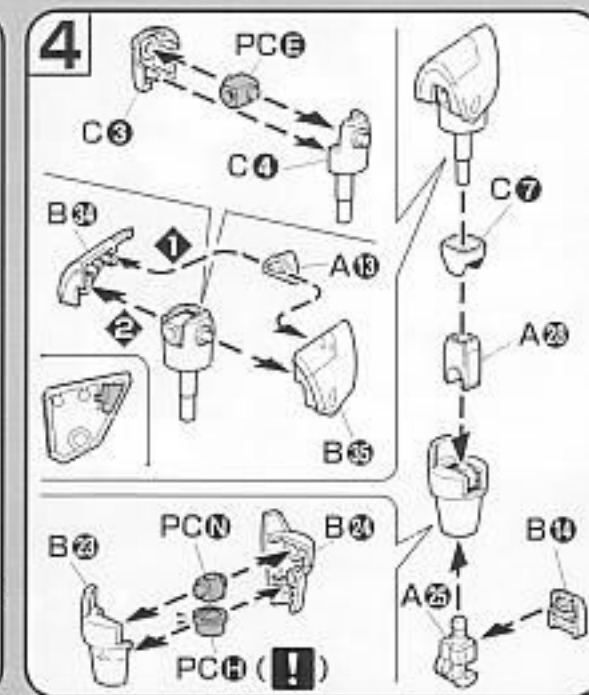
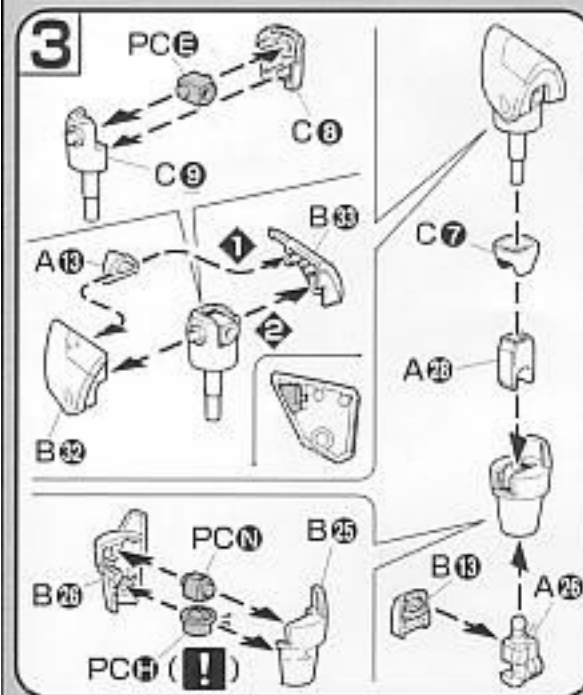
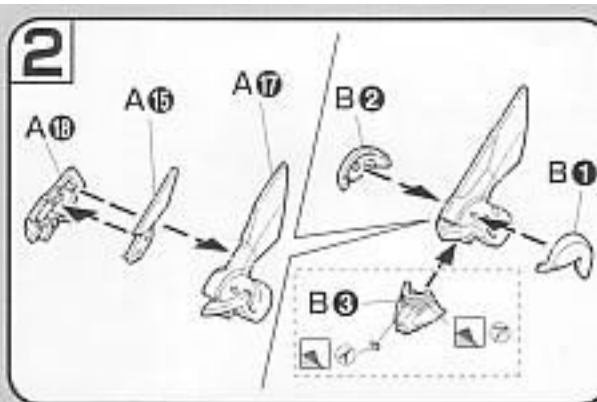
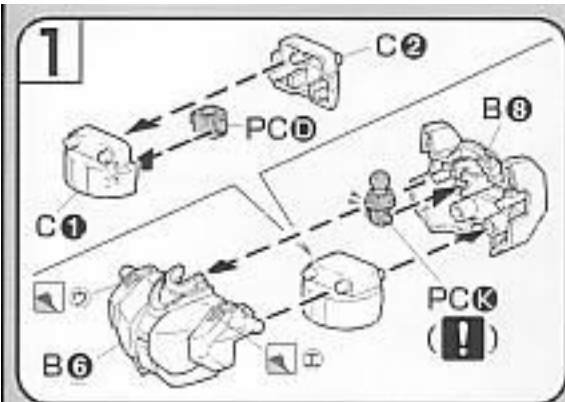

6

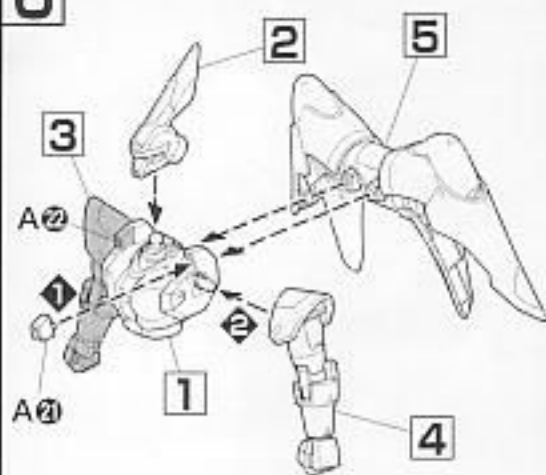

7

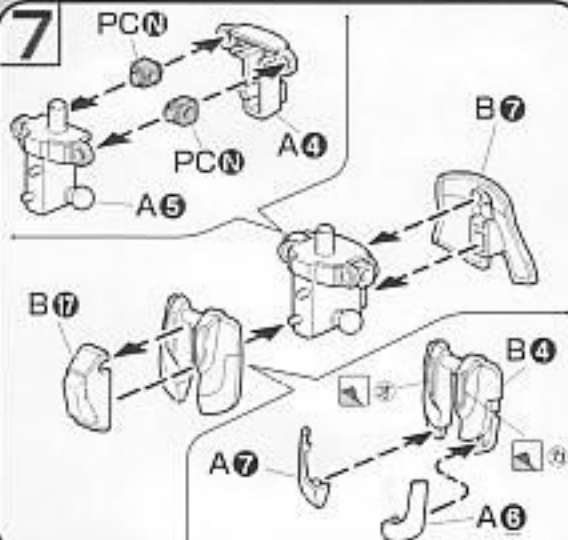

8

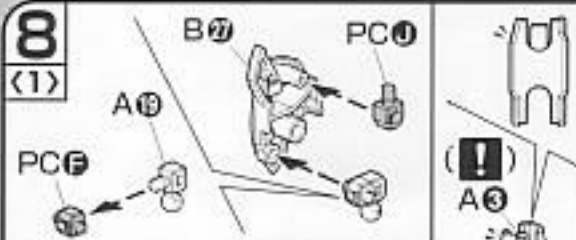

8

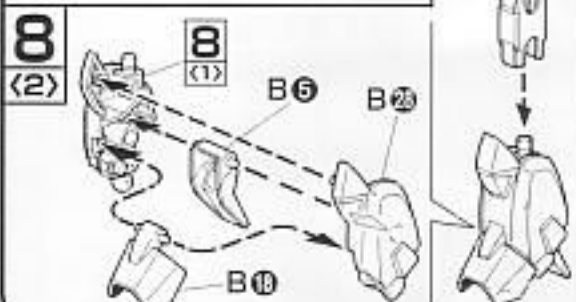

8

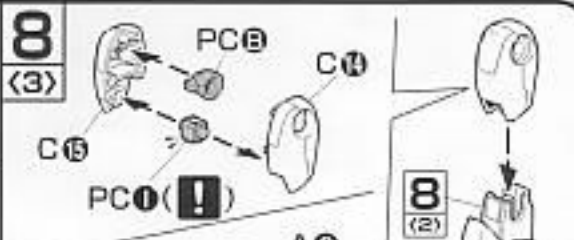

8

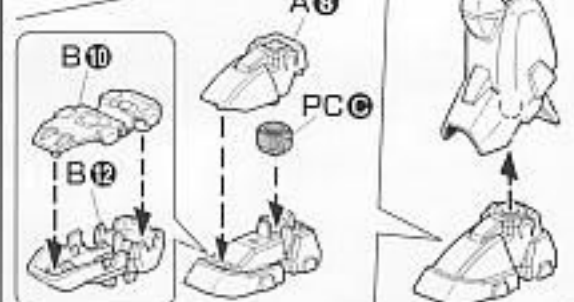

9

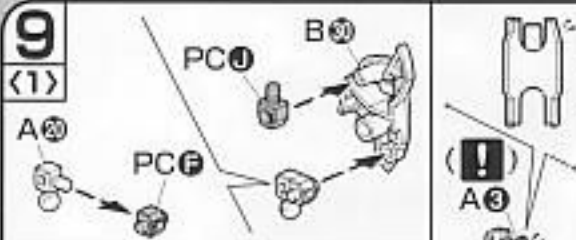

9

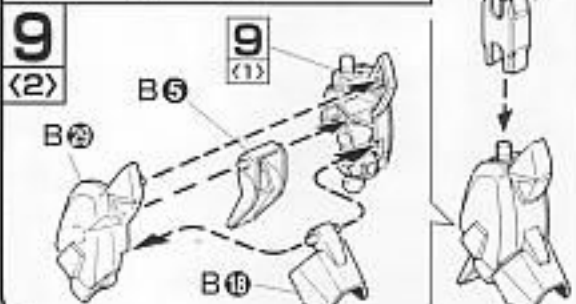

9

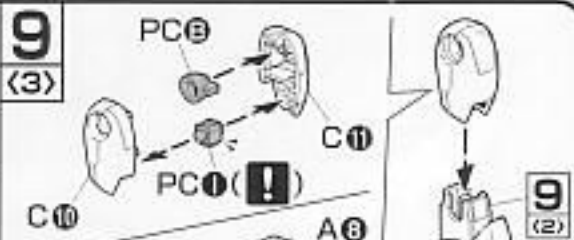

9



