

HG
GUNDAM AGE

機動戦士
ガンダム AGE
MOBILE SUIT GUNDAM AGE

1/144 SCALE MODEL

**GUNDAM AGE-2
DARK HOUND [AGE-2DH]**

24 HG GUNDAM AGE-2 DARK HOUND
ガンダムAGE-2 ダークハウンド

High grade Gundam Age Plastic Model Series feature a lineup of Mobile Suit that appear in the popular "MOBILE SUIT GUNDAM AGE" TV series. Even while ensuring easy assembly, the plastic models faithfully reproduce the shape of each Mobile Suit part and its wide range of joint movements, so they can take the same action poses as in the animation. With injection parts and stickers color-coded to reproduce the essential look of the Mobile Suit, this is a series that plastic model fans are sure to enjoy.





GUNDAM.INFO

Search

www.gundam.info

バンダイホビーサイト | www.bandai-hobby.net /
Fees accrued by your communication and connection to the internet are
under customer's responsibility.
ホームページにアクセスする際の通信費等はお客様の自己責任となります。

HG
GUNDAM AGE

DARK HOUND [AGE-2DH]

機動戦士
ガンダム AGE

24

1/144 SCALE MODEL
HG GUNDAM AGE-2 DARK HOUND
ガンダムAGE-2 ダークハウンド

ガンダムAGE-2 ダークハウンド

宇宙海賊ビシディアンのキャプテン・アッシュ
となったアセム・アスノの乗機。

AGEシステムの主要ユニットが取り外された状態のガンダムAGE-2に改造を施し、バインダー部に装備されたアンカーショットなど、海賊行為を行うのに適した機体として仕上がっている。ストライダー形態への変形機構も残されており、機動力はさらに強化されている。主要武器である突撃用ドズランサーにはドズガンも備えられていて火器としても使用できるが、基本的には白兵戦に特化した機体である。黒を基調とした機体色は低視認性を考慮したものであるが、頭部や胸部に見られるドクロを模した意匠などと同じく、既存組織への何らかの反抗を表しているとも想像できる。



変形

ストライダー形態



アセム・アスノ
(キャプテン・アッシュ)

連邦軍兵士として任務に当たっていた際、事故に遭遇して行方不明になったとされていたアセム・アスノだったが、その後海賊ビシディアンに身を寄せ、キャプテン・アッシュを名乗るようになる。地球連邦からは追われる身となったが、その影で、今回の戦争にまつわる様々な謎を解明するための行動を起こしていた。



ARMAMENTS

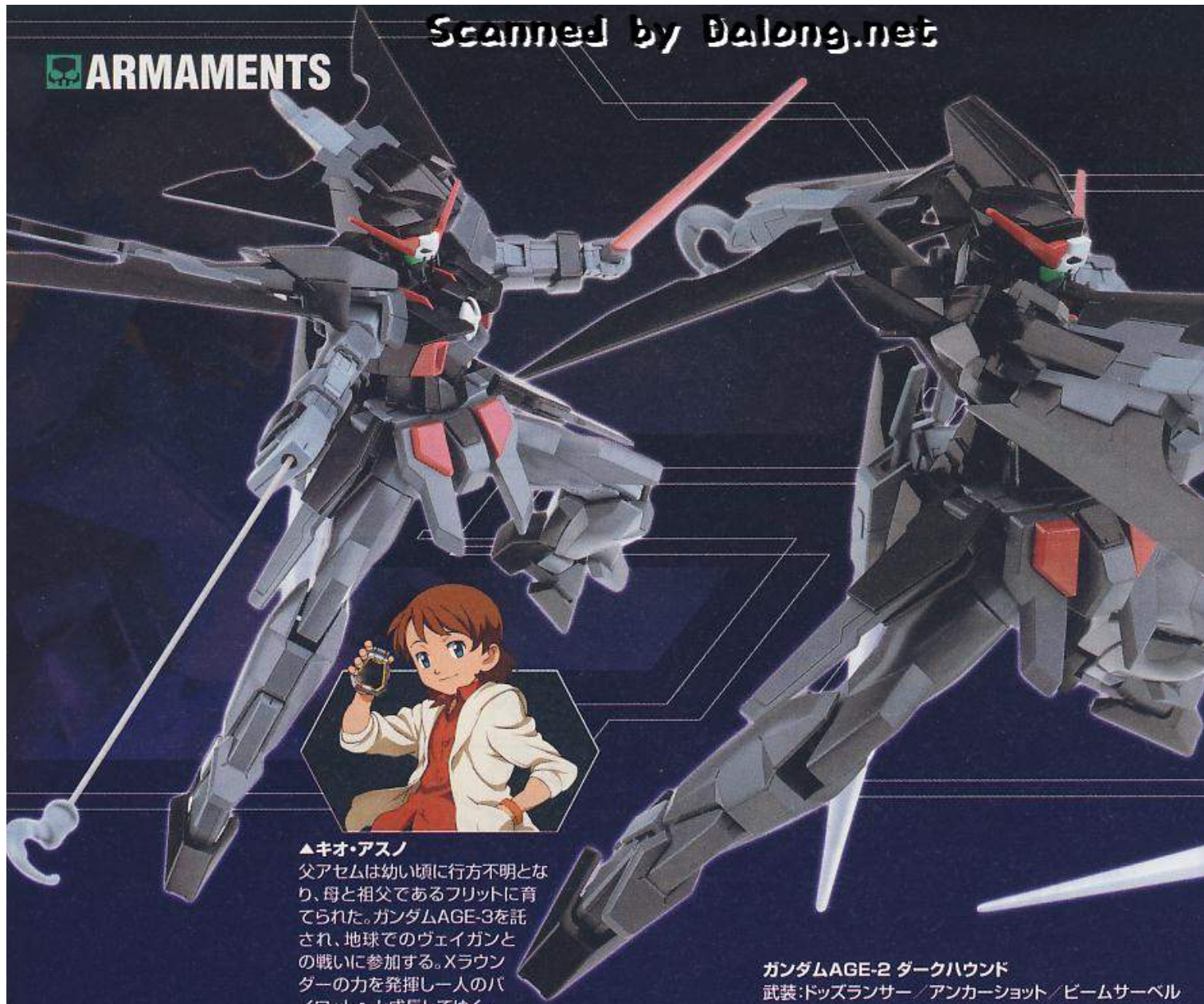

▲キオ・アスノ

父アセムは幼い頃に行方不明となり、母と祖父であるフリットに育てられた。ガンダムAGE-3を託され、地球でのヴェイガンとの戦いに参加する。Xラウンダーの力を発揮し一人のパイロットへと成長してゆく。

ガンダムAGE-2 ダークハウンド

武装:ドッズランサー/アンカーショット/ビームサーベル

行方不明となっていた父アセムの生存を知ったキオであったが、アセムは海賊となり、地球連邦から追われる身となっていた。

父の変貌に戸惑いながらも戦うキオ。だがヴェイガンの策略にはまり、AGE-3とともにヴェイガンの本拠地である火星へと連れ去られてしまう。そこでキオは、ヴェイガンの指導者イゼルカントと出会うのだった。

MECHANISM



アンカーショットの射出ギミックはリード線で再現。



台座の底にはハンドパーツが収納可能。



MS形態時の台座

WEAPON

ドッズランサー



AGE-2ダークハウンドの主兵装である格闘兵器。リアアーマーに装着できるほか、ストライダー形態では機体となる。

ビームサーベル

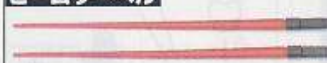

ビームパーツはクリアで成形。グリップは腰部リアアーマーに収納可能。

アンカーショット

「海賊」となったAGE-2ダークハウンドを体現する武装。先端部分はリード線で射出状態が再現できる。



◀フリット・アスノ
キオの祖父でありアセムの父。連邦軍を引退後、地球で暮らしていたが再びヴェイガンとの戦闘の激化に伴いディーヴァに乗艦。宇宙に出てからは自らパイロットとしてAGE-1で戦場に出撃する。

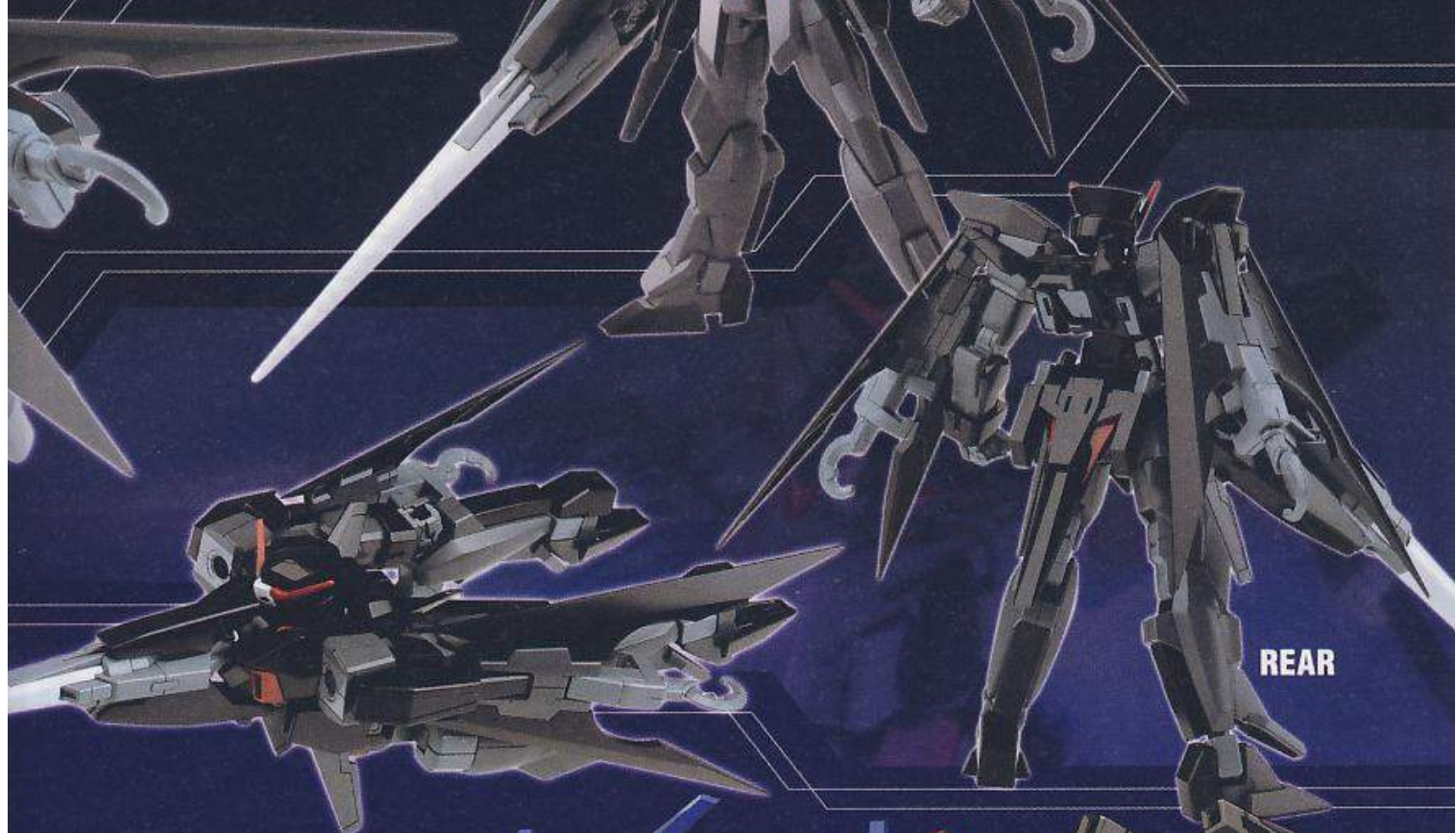

FRONT

REAR



EARTH FEDERATION FORCES

地球連邦軍の機体

ガンダムAGE-3 ノーマル

ガンダムAGE-3 オービタル

ガンダムAGE-3 フォートレス

G-EXES JACKEDGE



Gエクセス ジャックエッジ

海賊ビシディアンが使用するGエクセスの改造機。大型のブレードが装着されたドズライフルII Bを装備する。

SHALDOLL ROGUE



シャルドール ローグ

民間用から軍に制式採用されたシャルドール改のバリエーション。ドズバスター、頭部バルカンが増設されている。

COLOR GUIDE

※よりリアルに仕上げたい方は、下の基本色をご覧ください。※塗装にはより安全な「水性塗料」のご使用をおすすめします。※カラー配合は参考値であり、画像とカラーガイドの色は異なる場合があります。

腕、脚等 グレー部 グレー(80%)+ ブラック(20%)	顔、胸部ドクロマーク等 ホワイト部 ホワイト(100%)+ ネービーブルー(少量)
頭、腹部等 ブラック部 ブラック(100%)	カメラアイ イエロー部 イエロー(60%)+ ホワイト(30%)+ オレンジ(10%)
関節等 ライトグレー部 グレー(70%)+ ホワイト(20%)+ みず色(10%)	カメラアイセンサー等 グリーン部 シルバー(100%)の 上からクリアグリーン (100%)
アンテナ等 レッド部 ワインレッド(100%)+ ブルー(少量)	

13

x2
2個作る

各パーツの向きに
注意しよう!

A20

A19

SB-9①

(選んで取り付ける)

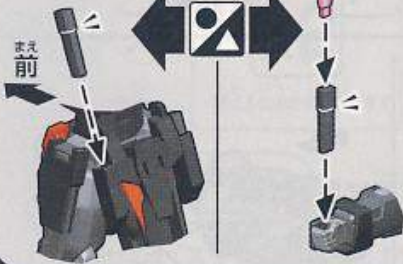

14

Scanned by Dalong.net

C3

C1

C2

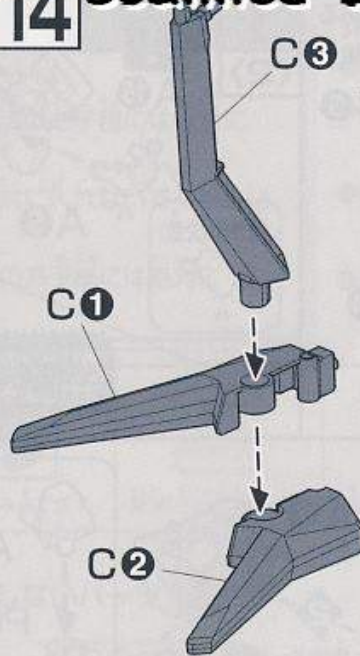

※バンダイプラモデル
アクションベース2 (別売り)
を使用してディスプレイする
こともできます。

変形

※ライフルは外しておきます。

1

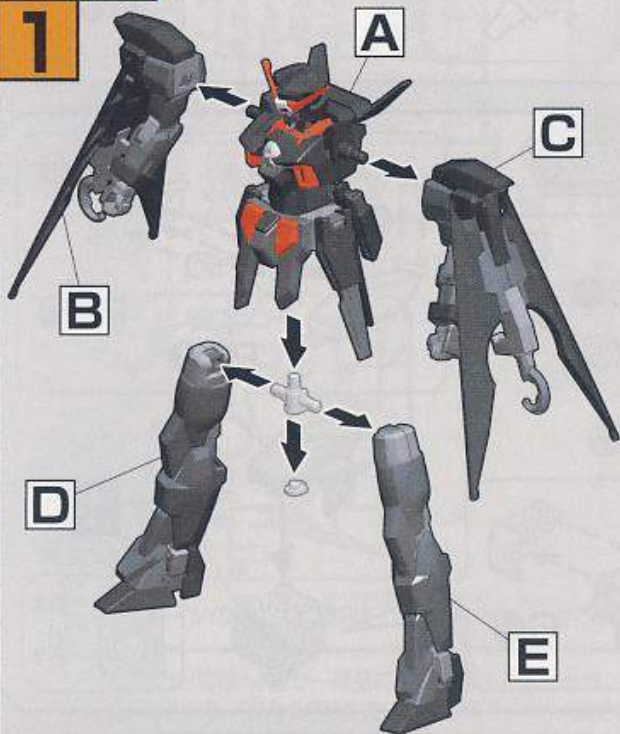

2



※両肩を
開きます。

※頭部を押し
込みます。

※ボディを下に
伸ばします。



※ボディを後ろに
動かします。



※差し込みます。

3

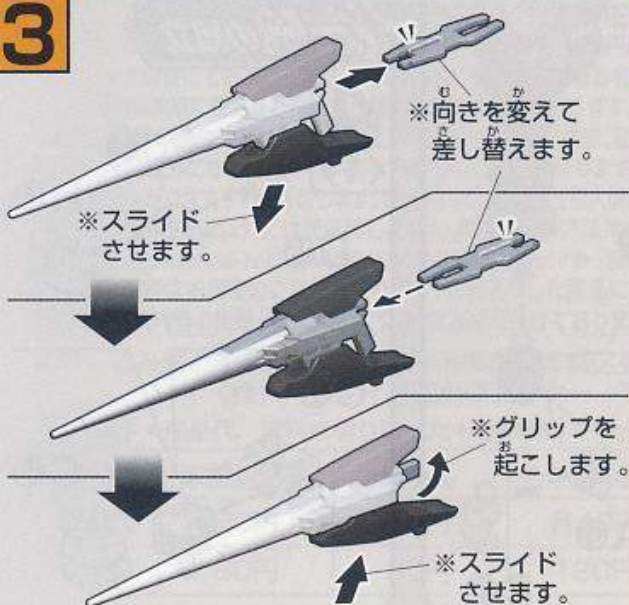

※向きを変えて
差し替えます。

※スライド
させます。

※グリップを
起こします。

※スライド
させます。

4

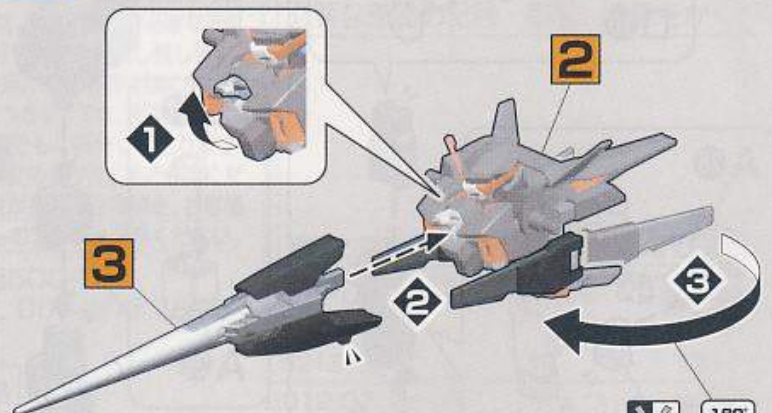

180°
180°
(両側を180°回す)

5  (両脚動かす)
 ※ヒザ下の関節を
 前へ動かします。
 ※ヒザ上の関節を
 後ろへ動かします。
 ※つま先を
 回します。

6  5:D
 4
 1
 2
 D35
 !
 (向きに注意)
 1
 5:E

7  (両肩動かす)
 C
 (B)
 1
 2

8
 7:B
 6
 7:C

9  (180°回す)
 180°
 ※バンダイプラモデルアクションベース2
 (別売り) を使用してディスプレイする
 こともできます。

パーツの収納
 ※使用しないパーツを
 取り付けておくことが
 できます。

15
 (選んで取り付ける)

※裏側にも
 収納できます。

注意

必ずお読みください

- とがった部品がありますので、8才未満のお子様には絶対に与えないでください。
- 小さな部品があります。口の中には絶対に入れないでください。窒息などの危険があります。
- 誤飲の危険がありますので、3才未満のお子様には絶対に与えないでください。

《組み立てる時の注意》

- 組み立てる前に説明書をよく読みましょう。
- 部品は番号を確かめ、ニッパーなどできれいに切り取りましょう。切り取った後のクズは捨ててください。
- 部品の中には、やむをえず、とがった所があるものもありますが、気をつけて組み立ててください。
- 塗装にはより安全な「水性塗料」のご使用をおすすめします。



・シールの番号



・部品を数値の個数作ります



・後に組み立てます



・数値に合わせて回転させます



・向きに注意して取り付ける



・どちらかを選んで取り付ける



・反対側も同じように動かします

パーツリスト (X印は使用しないパーツです。)

Aパーツ (スチロール樹脂: PS)

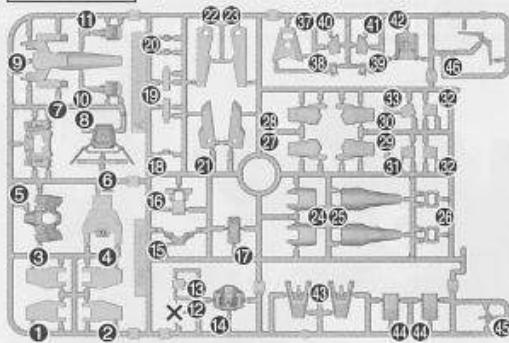

Cパーツ (スチロール樹脂: PS)

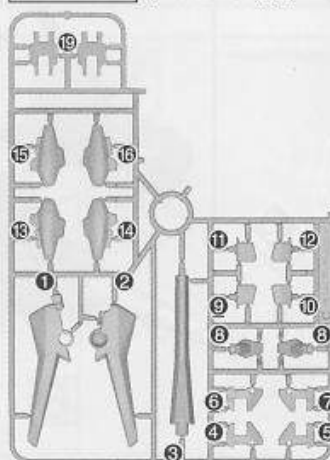

Dパーツ (スチロール樹脂: PS)

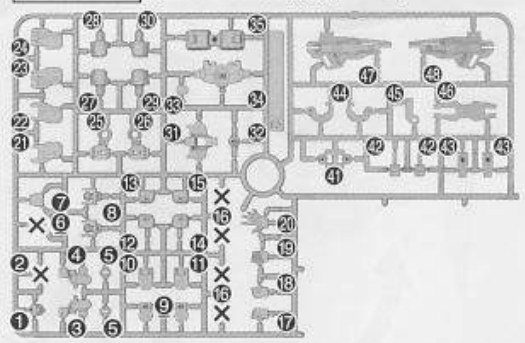

Hパーツ (スチロール樹脂: PS)

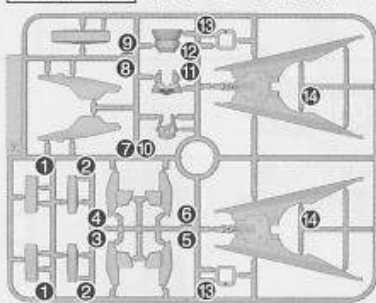

I1パーツ (スチロール樹脂: PS)

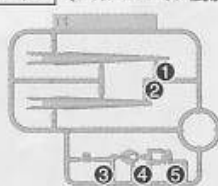

SB-9パーツ

(スチロール樹脂: PS)



〈PC-001A〉
(ポリエチレン: PE)

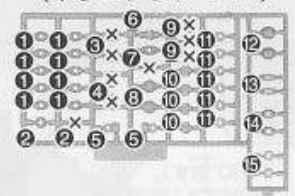

- リード線……………1
(塩化ビニル樹脂: PVC)
- シール……………1

※クリアパーツの中には、製造工程上気泡が入っているものがありますがご了承ください。

《ご購入のお客様へ》万が一部品に不良品がありましたら、その部品を取りはずし、商品名、部品の記号、部品番号、不具合の症状を書いて、下記までお送りください。良品と交換させていただきます。また、部品をこわしたり、なくした場合は部品通販をご利用ください。代金は料金表を参照していただき、商品番号/商品名/部品の記号/部品番号/数量を明記していただき、部品注文カード(部品注文カードのコピー、手書き可)、部品代+送料の料金(100円単位を定額小為替、10円単位を切手)と共に封書にてお送りください(封書の裏に必ずお客様のお名前/ご住所/年齢をお書きください)。送料は実際に部品をご用意した際の重量によって変わります。また、別途手数料が必要な送付方法をご希望の場合、別料金となります。料金の不足分はご請求、超過分は残額をお返し致します。ただし、それ以外にかかった手数料等はお客様のご負担となります。在庫がない場合は誠に申し訳ございませんがご注文をお返し致します。ご記入いただきました個人情報につきましては、商品・部品の発送及び情報の提供以外には使用致しません。部品注文の方法は、HPでもご紹介しております。詳しくは http://bandai-hobby.net/SC/2007/10/post_55.html ▶「部品注文のしかた」をご参照ください。通信費等はお客様のご負担となります。※お送りした部品に不良がある場合を除き、お客様都合での注文内容の変更、キャンセル、交換、返品は受付けておりませんので予めご了承ください。

■申し込み先 〒420-8681 静岡県静岡市葵区長沼500-12
(株)バンダイ静岡相談センター TEL 054-208-7520

《料金表》●部品代、送料は切り取った1個の料金です。

部品番号	取扱説明書	シール	その他の部品
部品代	80円	40円	各40円
郵送料	80円	80円	120円

FOR USE IN JAPAN ONLY.

部品注文カード 0176483

1/144SCALE HG 機動戦士ガンダムAGE

(24) ガンダムAGE-2ダークハウンド

必要な部品の記号・番号・数量をかく

●注文された理由(○で囲む) (こわした/なくした)

・日中で連絡可能な電話番号 ・年齢

() (才)

R2139097 '12.07

2012.07/T・TO ※コピー使用可

・電話受付時間 月～金曜日(祝日を除く) 10:00～16:00
・電話番号はよく確かめてお間違いのないようご注意ください。

ボディの組立

1
<1>

A42
PC14
D4
D3
A14

穴のあるほう 向きが後ろ

1
<2>

A15
A5
A39
A38
I15
I14

(向きに注意)

各パーツの向きに 注意しよう!

1
<3>

A7
A11
PC1
A8

横から見た図

1
<4>

A10
PC1
A11
D7

上から見た図

頭部の組立

2

H12
H11
A45
D1
A18
H10
I13
A46

(シール)

右腕の組立

3
<1>

D13
PC1
D12
C12
C11
H6
H5
PC11

(後に組む)

3
<2>

D10
PC11
D9
A28
PC10
PC5
A27
H13
A26

(シール)

4
<1>

PC1
D14
D15
C9
C10

長が長い方

4
(2)

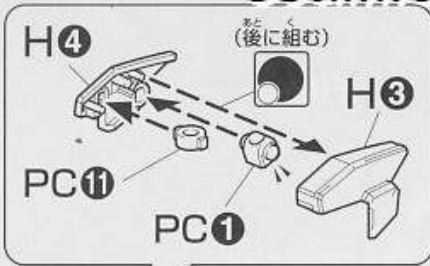

4
(1)

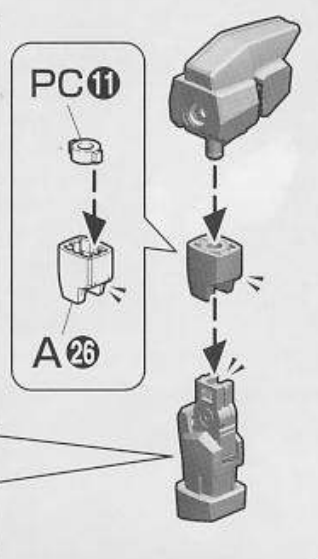
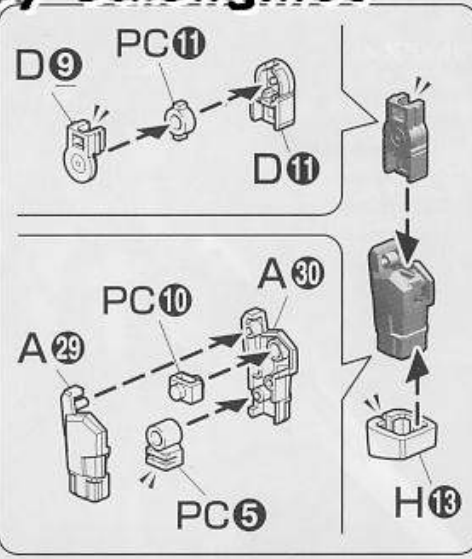
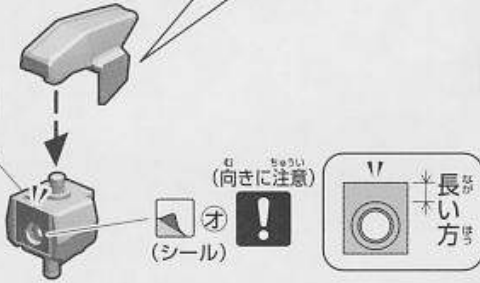

4
(3)

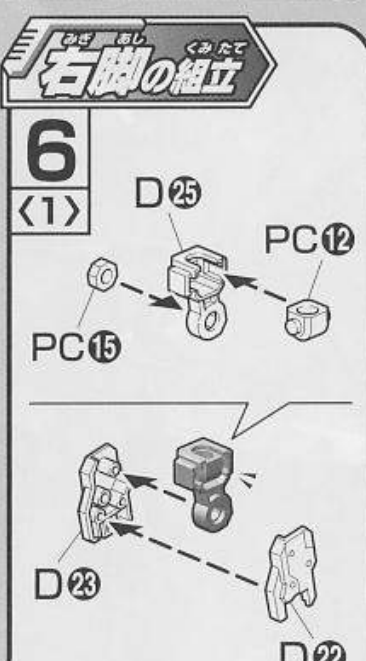
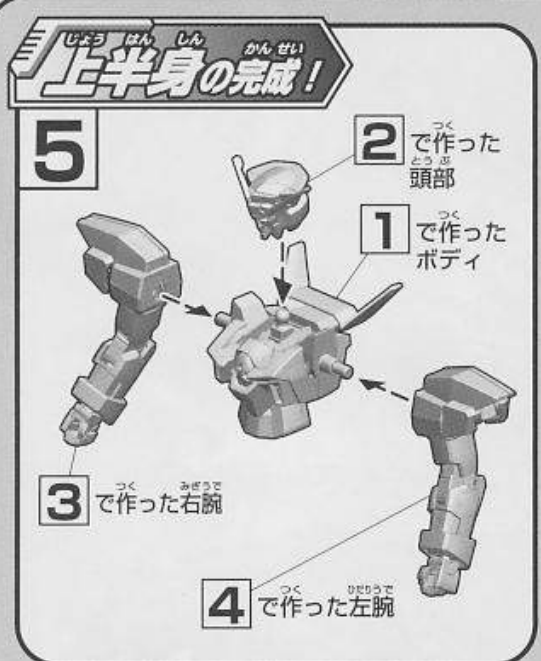
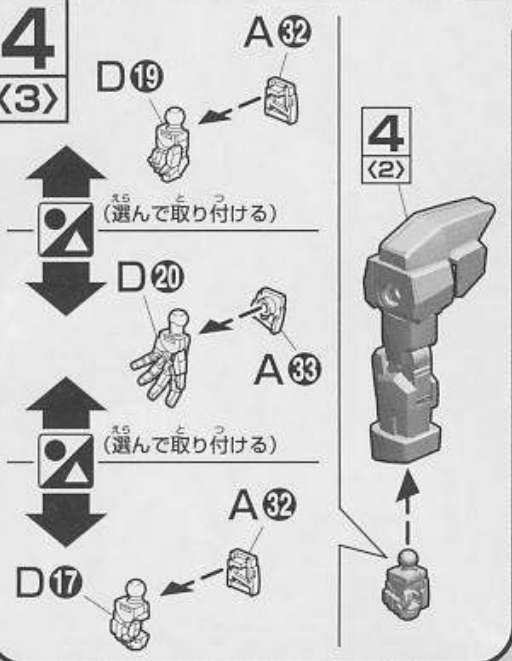

6
(2)

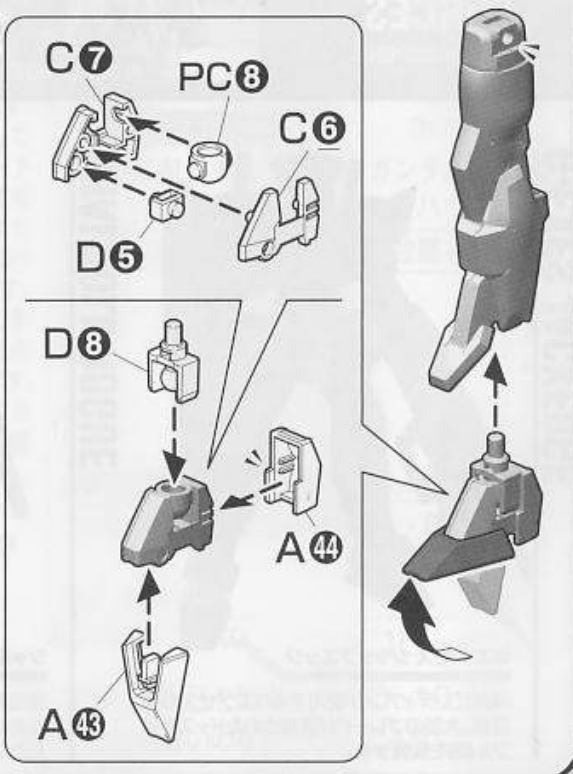
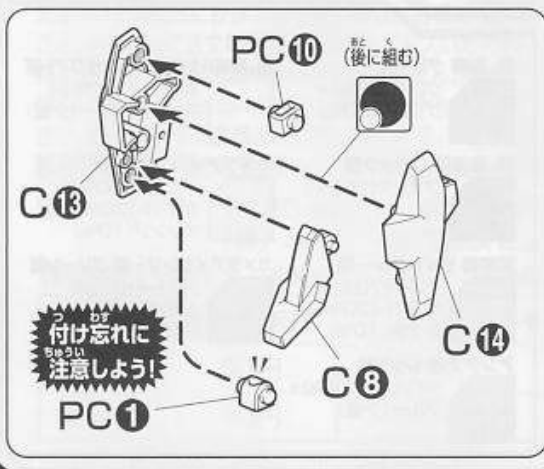
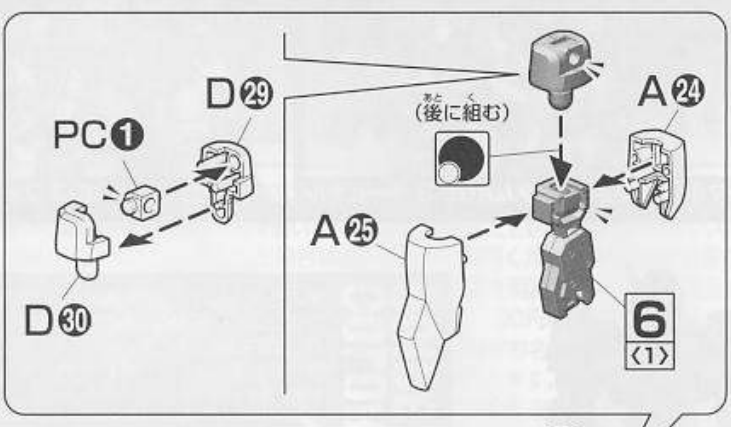

ひたひた あし 組み立て **左脚の組立**

7
(1)

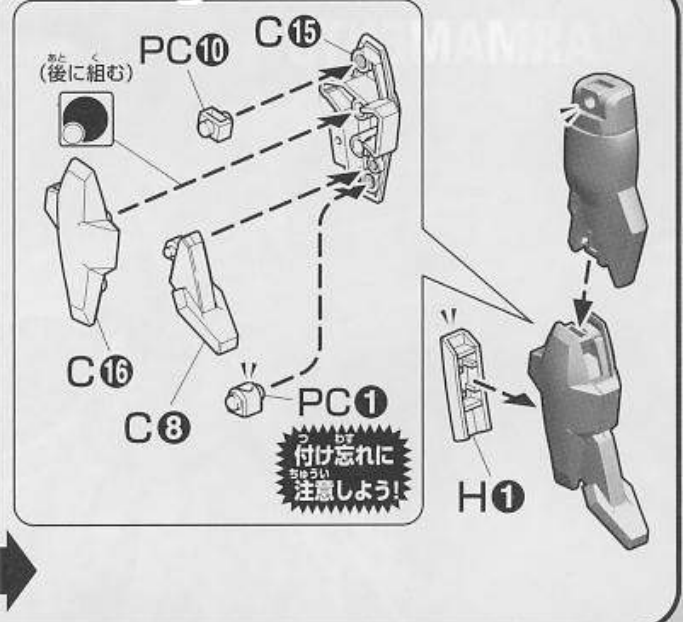
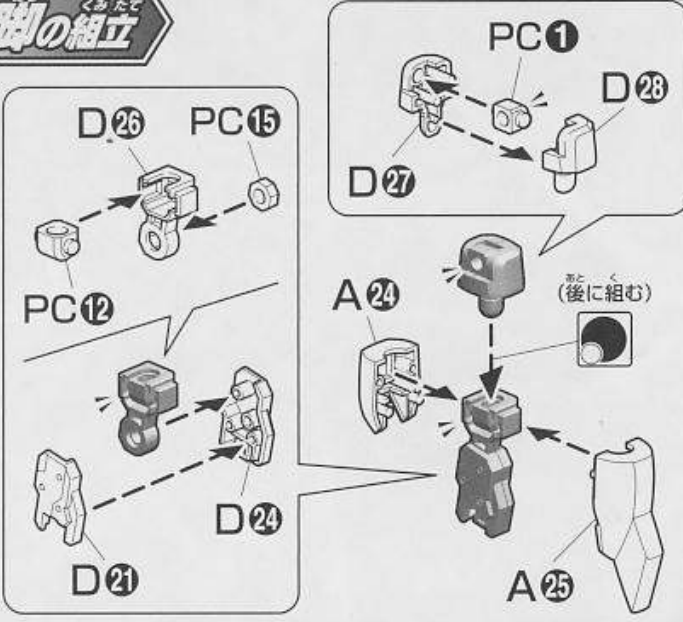

7
(2)

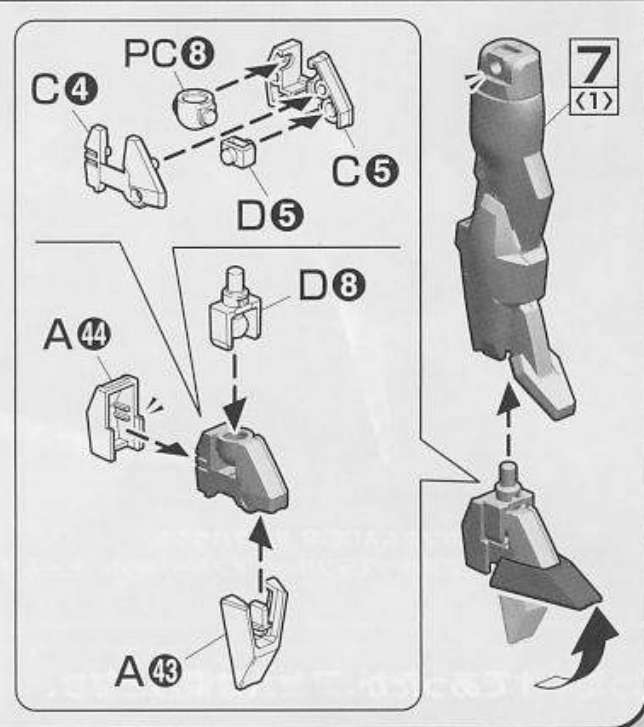

ひたひた 腰部の組立

8
(1)

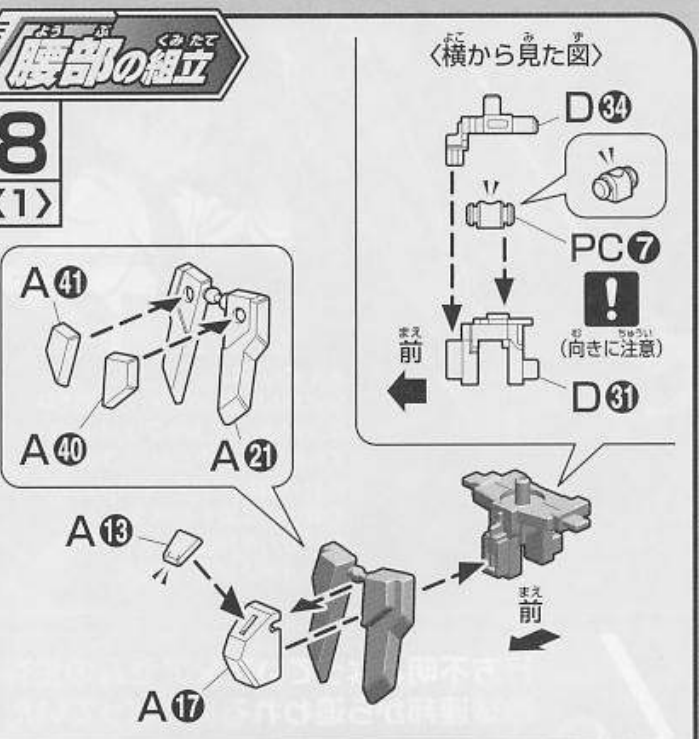

8
(2)

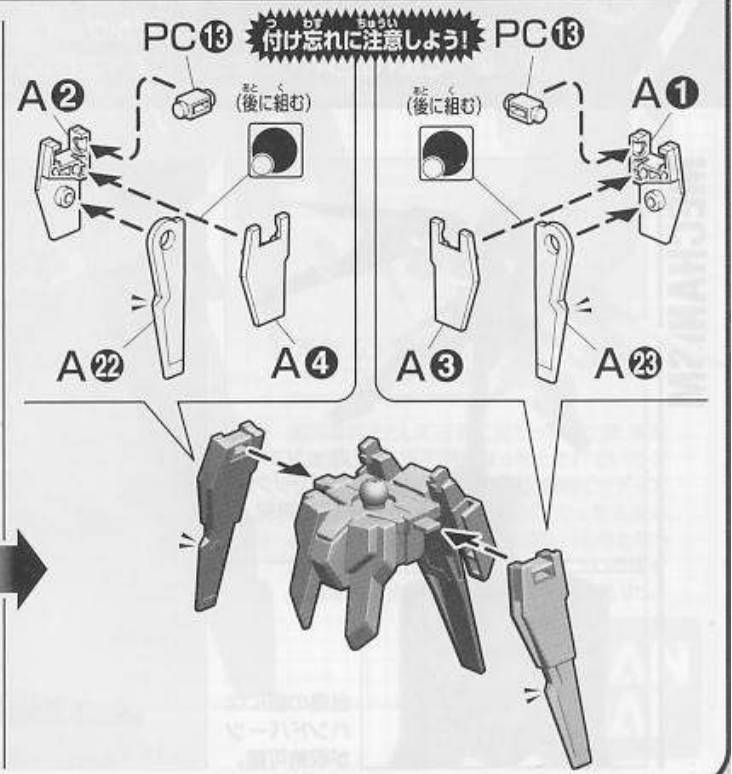
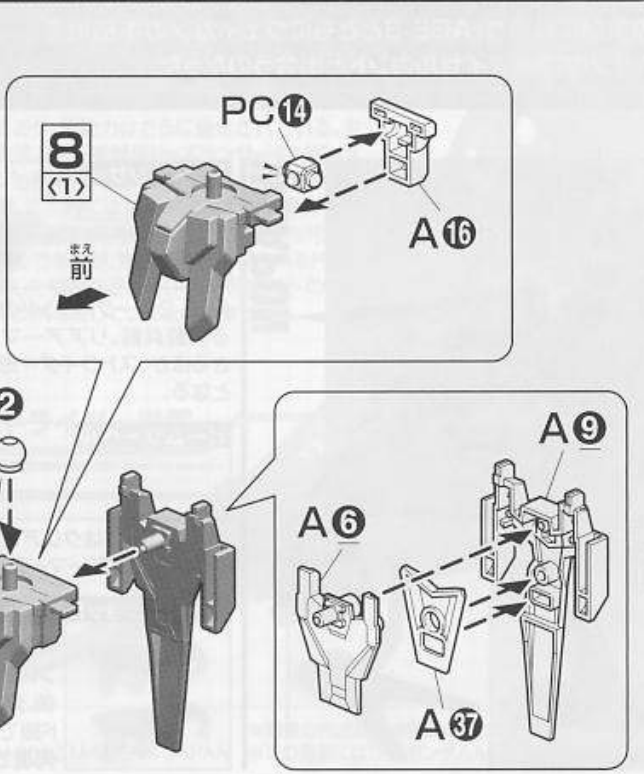

ガンダムAGE-2ダークハウンドの完成!

9
<1>

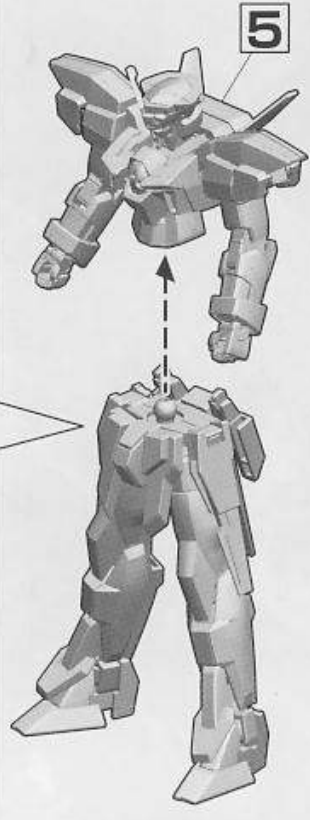
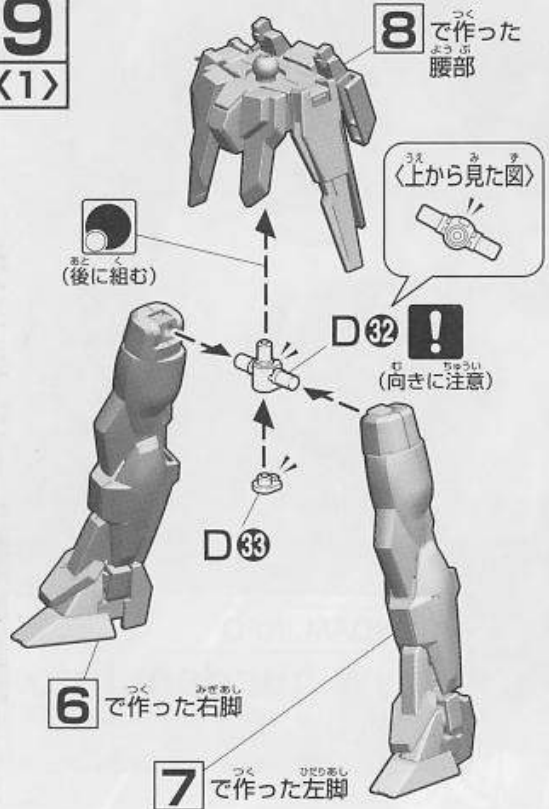

9
<2>
x2
こっく
2個作る

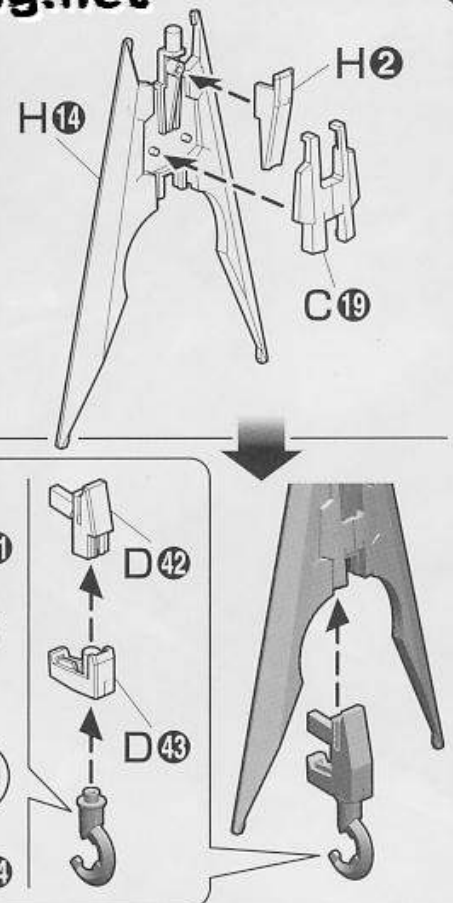

9
<3>

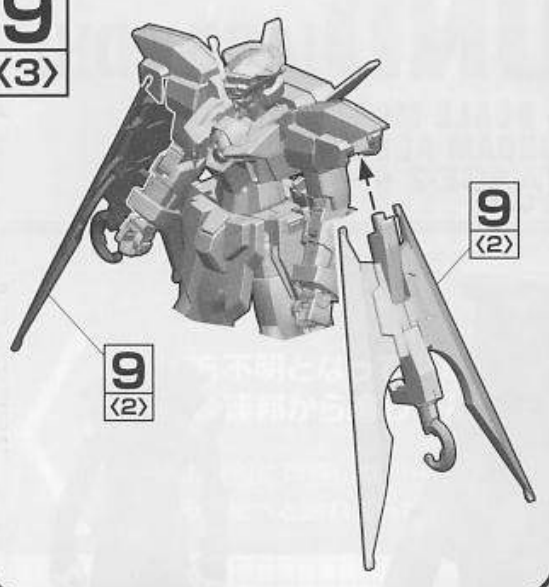

武器の組立

10

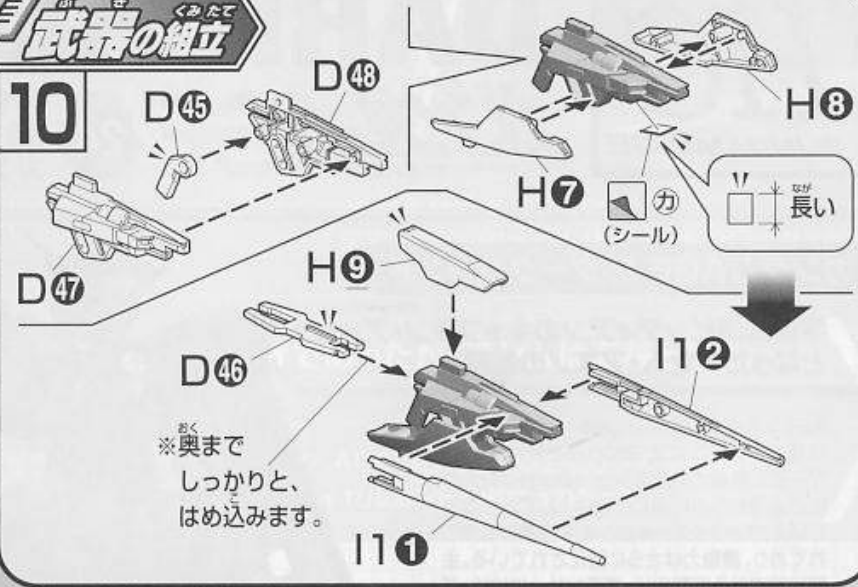

武器の装備

11

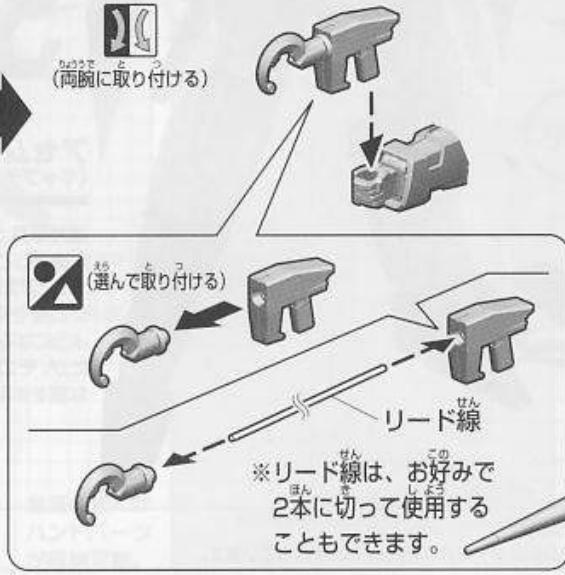
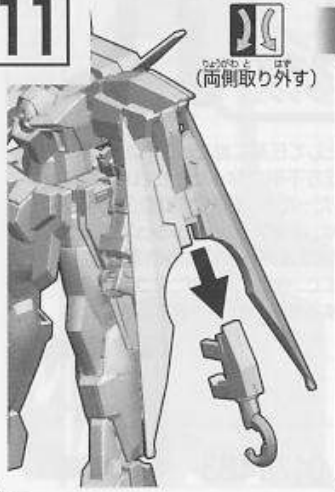

12

